

ଆହ୍ମାବୁ ବହି

ପ୍ରଥମ ଶ୍ରେଣି



ବିଦ୍ୟାଳୟ ଶିକ୍ଷା ଦପ୍ତର । ପଶ୍ଚିମବଂଗ ସରକାର
ପଶ୍ଚିମବଂଗ ପ୍ରାଥମିକ ଶିକ୍ଷା ପର୍ଯ୍ୟଦ

বিদ্যালয় শিক্ষা দপ্তর | পশ্চিমবঙ্গ সরকার

বিকাশ ভবন, কলকাতা - ৭০০ ০৯১

পশ্চিমবঙ্গ প্রাথমিক শিক্ষা পর্ষদ

ডি কে ৭/১, বিধাননগর, সেক্টর -২

কলকাতা - ৭০০ ০৯১

Neither this book nor any keys, hints, comment, notes, meanings, connotations, annotations, answers and solutions by way of questions and answers or otherwise should be printed, published or sold without the prior approval in writing of the Director of School Education, West Bengal. Any person infringing this condition shall be liable to penalty under the West Bengal Nationalised Text Books Act, 1977.

প্রথম সংস্করণ : ডিসেম্বর, ২০১২

দ্বিতীয় সংস্করণ : ডিসেম্বর, ২০১৩

তৃতীয় সংস্করণ : ডিসেম্বর, ২০১৪

চতুর্থ সংস্করণ : ডিসেম্বর, ২০১৫

পুনর্মুদ্রণ : ডিসেম্বর, ২০১৬

পুনর্মুদ্রণ : মার্চ, ২০১৭

মুদ্রক

ওয়েস্ট বেঙ্গল টেক্সট বুক কর্পোরেশন লিমিটেড

(পশ্চিমবঙ্গ সরকারের উদ্যোগ)

কলকাতা-৭০০ ০৫৬

পর্যদ-এর কথা

প্রথম শ্রেণির জন্য নতুন পাঠক্রম ও পাঠ্যসূচি অনুযায়ী ‘আমার বই’ প্রকাশ করা হলো। বইটির মধ্যে প্রথম ভাষা বাংলা, দ্বিতীয় ভাষা ইংরেজি এবং গণিত সমন্বিত আকারে (Integrated) পরিবেশন করা হয়েছে। জাতীয় পাঠক্রমের রূপরেখা ২০০৫ এবং শিক্ষার অধিকার আইন ২০০৯-এই নথিদুটিকে নির্ভর করে এই অভিনব পরিকল্পনা করা হয়েছে। বইটির কেন্দ্রে রয়েছে রবীন্দ্রনাথ ঠাকুর রচিত ‘সহজপাঠ’ প্রথম ভাগ। রাজ্যের মাননীয় মুখ্যমন্ত্রী শ্রীমতী মমতা বন্দ্যোপাধ্যায় ২০১১ সালে একটি ‘বিশেষজ্ঞ কমিটি’ তৈরি করেন। সেই কমিটিকে দায়িত্ব দেওয়া হয়েছিল প্রথম শ্রেণি থেকে দ্বাদশ শ্রেণি পর্যন্ত বিদ্যালয়স্তরের পাঠক্রম, পাঠ্যসূচি এবং পাঠ্যপুস্তকগুলিকে সমীক্ষা এবং পুনর্বিবেচনা করা। সেই কমিটির সুপারিশ অনুযায়ী নতুন পাঠক্রম, পাঠ্যসূচি এবং পাঠ্যপুস্তক নির্মিত হয়েছে।

এই শিক্ষাবর্ষ থেকে প্রতিটি সরকার পোষিত বিদ্যালয়ে প্রাক-প্রাথমিক স্তরে পঠনপাঠন শুরু হচ্ছে। সে কথা মাথায় রেখে প্রথম শ্রেণির বইটিতে শিক্ষার্থীর কাম্য সামর্থ্যের স্তর নতুন নিরিখে নির্ধারণ করা হয়েছে। এই নতুন পাঠ্যপুস্তকটিতে প্রতি পাতায় ‘শিখন পরামর্শ’ যেমন আছে, শেষাংশে অনুপুঙ্খ বইটিকে শ্রেণিকক্ষে ব্যবহারের নানা অভিমুখ নিয়েও আলোচনা করা হয়েছে। আশা করা যায়, রাজ্যের শিশুদের শিক্ষার ক্ষেত্রে এই বই বড়ো ভূমিকা পালন করতে সমর্থ হবে। সূচনা হবে বুনীয়াদিস্তরে শিক্ষার নতুন যুগের।

এই বইটি নির্মাণে নির্বাচিত শিক্ষাবিদ, শিক্ষক-শিক্ষিকা এবং বিষয় বিশেষজ্ঞদের বিরাট ভূমিকা রয়েছে। তাঁদের নিরন্তর শ্রমেই বইটি অল্পসময়ের মধ্যে প্রস্তুত করা সম্ভবপর হলো।

বিভিন্ন শিক্ষাবিদ, সমাজের বিভিন্ন স্তরের শিক্ষাপ্রেমী মানুষ, শিক্ষাব্রতী এবং অভিভাবকবৃন্দের মতামতও বইটির নির্মাণে গুরুত্বপূর্ণ ভূমিকা পালন করেছে। তাঁদের ধন্যবাদ জানাই।

যে লেখক-লেখিকার রচনা বইটিতে সংকলিত হয়েছে, তাঁদের কৃতজ্ঞতা জানাই। পশ্চিমবঙ্গ সরকার প্রাথমিক শিক্ষার সমস্ত বিষয়ের বই ছাপিয়ে প্রাথমিক বিদ্যালয়ের সমস্ত ছাত্রছাত্রীকে বিনামূল্যে বিতরণ করে থাকে। এই প্রকল্প রূপায়ণে নানাভাবে সহায়তা করেন পশ্চিমবঙ্গ সরকারের শিক্ষাদপ্তর, পশ্চিমবঙ্গ শিক্ষা অধিকার এবং পশ্চিমবঙ্গ সর্বশিক্ষা মিশন। ‘আমার বই’ ২০১৩ সালে সম্পূর্ণ নতুন অবয়বে, নতুন পরিকল্পনায় মুদ্রিত হলো। বইটি আমাদের রাজ্যের প্রতিটি প্রান্তে যথাসময়ে পৌঁছে যাবে। বইটির উৎকর্ষ বৃদ্ধির জন্য সকলকে মতামত আর পরামর্শ জানাতে আহ্বান করছি।

মার্চ, ২০১৭

আচার্য প্রফুল্লচন্দ্র ভবন
ডি-কে ৭/১, সেক্টর ২
বিধাননগর, কলকাতা ৭০০০৯১

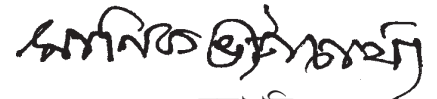
সভাপতি
পশ্চিমবঙ্গ প্রাথমিক শিক্ষা পর্যদ

প্রাক কথন

২০১১ সালে মাননীয় মুখ্যমন্ত্রী শ্রীমতী মমতা বন্দ্যোপাধ্যায়ের উদ্যোগে বিদ্যালয় পঠন পাঠনের ক্ষেত্রে একটি ‘বিশেষজ্ঞ কমিটি’ গঠিত হয়। এই ‘বিশেষজ্ঞ কমিটি’-র দায়িত্ব ছিল বিদ্যালয় পাঠক্রম, পাঠ্যসূচি এবং পাঠ্যপুস্তকগুলির পর্যালোচনা এবং পুনর্বিদ্যায়ন করা। সেই ‘বিশেষজ্ঞ কমিটি’-র সুপারিশ অনুযায়ী নতুন পাঠক্রম এবং পাঠ্যসূচি তৈরি হয়েছে। আমরা সেই কাজ করার ক্ষেত্রে জাতীয় পাঠক্রমের রূপরেখা ২০০৫ এবং শিক্ষার অধিকার আইন ২০০৯ এই নথিদুটিকে ভিত্তি হিসেবে ব্যবহার করি। ২০১৩ সাল থেকে পশ্চিমবঙ্গের শিক্ষাক্ষেত্রে ভারত সরকার কর্তৃক গৃহীত শিক্ষার অধিকার আইন পূর্ণত বলবৎ করতে পশ্চিমবঙ্গ সরকার বন্ধপরিকর। ফলে, নতুনভাবে ‘শিশুকেন্দ্রিক’ শিক্ষার উপযোগী পাঠক্রম, পাঠ্যসূচি এবং পাঠ্যপুস্তক প্রয়োজনীয়তা ছিল গভীর। মনে পড়ে, আক্ষেপ করে একদা লিখেছিলেন রবীন্দ্রনাথ, ‘... আমরা নোট নিয়েছি, মুখস্থ করেছি, পাশ করেছি। বসন্তের দখিন হাওয়ার মতো আমাদের শিক্ষা মনুষ্যত্বের কুঞ্জে কুঞ্জে নতুন পাতা ধরিয়ে ফুল ফুটিয়ে তুলছে না। ... এর মধ্যে সংগীত নেই, চিত্র নেই, আত্মপ্রকাশের আনন্দময় উপায় উপকরণ নেই। এ যে কত বড়ো দৈন্য তার বোধশক্তি পর্যন্ত আমাদের লুপ্ত হয়ে গেছে।’

এই মহান স্রষ্টার শিক্ষাদর্শ অনুসরণ করে আমরা পাঠক্রম, পাঠ্যসূচি এবং পাঠ্যপুস্তকে সংগীত, চিত্র আর ‘আত্মপ্রকাশের আনন্দময় উপায় উপকরণ’ সমন্বিত আকারে পরিবেশন করার চেষ্টা করেছি। সারস্বত সামর্থ্য অর্জনের পাশাপাশি এর মাধ্যমে শিশু যেন সার্বিক বিকাশের দিকে এগিয়ে যেতে পারে, বিশেষজ্ঞ কমিটির সেটাই লক্ষ্য। নোট নেওয়া, মুখস্থ করা আর তার চর্চিতচর্চণ পরীক্ষার খাতায় কোনোক্রমে ছুড়িয়ে দেওয়া, এই পদ্ধতিকে আমরা শিক্ষার আঙিনা থেকে বাতিল করতে চেয়েছি। যদি আমাদের রাজ্যে শিক্ষাক্ষেত্রে এই বইটির মাধ্যমে বড়ো পরিবর্তন ঘটে তবেই আমাদের পরিশ্রম সার্থক হয়েছে মনে করব।

‘আমার বই’-এর মধ্যে বাংলা, ইংরেজি এবং গণিত এই বিষয় তিনটিকে আমরা সমন্বিত আকারে পরিবেশন করার চেষ্টা করেছি। পুরো বইটিতেই শিক্ষার্থীকে নানা হাতে-কলমে কাজের মধ্য দিয়ে নির্দিষ্ট সামর্থ্যে পৌঁছে দেবার চেষ্টা করা হয়েছে। বইটির পাতায় পাতায় রং বেরঙের ছবি যেমন আছে, প্রতিটি পৃষ্ঠার নীচে ‘শিখন পরামর্শ’-ও দেওয়া হয়েছে। বইটির শেষাংশে রয়েছে তুলনায় বিস্তারিত শিখন পরামর্শ। এই নতুন ‘কৃত্যালি নির্ভর শিখন’ (Activity Based Learning) প্রক্রিয়াকে, আশাকরি, শিক্ষার্থীরা উপভোগ করবে।

‘আমার বই’তে বর্ণ চেনা ও শব্দভাণ্ডার তৈরির ক্ষেত্রে ঈশ্বরচন্দ্র বিদ্যাসাগর প্রণীত ‘বর্ণপরিচয়’ বইটিকে বহুলাংশে অনুসরণ করা হয়েছে।

শিক্ষার্থীর কাছে শিখন যাতে ‘আনন্দময়’ এবং ‘আতঙ্কহীন’ হয় তার প্রয়াস আমরা করেছি। নির্বাচিত শিক্ষাবিদ, শিক্ষক-শিক্ষিকা এবং বিষয়-বিশেষজ্ঞবৃন্দ অল্পসময়ের মধ্যে পাঠ্যপুস্তকগুলি নির্মাণ করেছেন। পশ্চিমবঙ্গের প্রাথমিক শিক্ষার সারস্বত নিয়ামক পশ্চিমবঙ্গ প্রাথমিক শিক্ষা পর্ষদ। তাঁদের নির্দিষ্ট কমিটি বইটি অনুমোদন করে আমাদের বাধিত করেছেন। তাঁদের অশেষ কৃতজ্ঞতা জানাই। এধরনের সমন্বিত পুস্তকের নির্মাণ ভারতে তো বটেই বিশ্বেও প্রায় নজিরবিহীন। এই বইয়ের মাধ্যমে বিদ্যালয় শিক্ষার ক্ষেত্রে যদি নতুন যুগের সৃষ্টি হয়, তাহলেই আমাদের শ্রম সার্থক মনে করব। নানাস্তরে আমাদের সহায়তা প্রদান করেছেন পশ্চিমবঙ্গ প্রাথমিক শিক্ষা পর্ষদ, পশ্চিমবঙ্গ সরকারের শিক্ষা দপ্তর এবং পশ্চিমবঙ্গ সর্বশিক্ষা মিশন। তাঁদের ধন্যবাদ জানাই।

মাননীয় শিক্ষামন্ত্রী ড. পার্থ চ্যাটার্জী বিভিন্ন মতামত এবং পরামর্শ দিয়ে আমাদের বাধিত করেছেন। তাঁকে কৃতজ্ঞতা জানাই।

সমস্ত শিক্ষাপ্রেমী মানুষের কাছে আমাদের নিবেদন, বইটির উৎকর্ষবৃদ্ধির জন্য তাঁদের মতামত এবং পরামর্শ আমরা সাদরে গ্রহণ করব।

দ্বিতীয় সংস্করণ প্রসঙ্গে

এই সংস্করণে প্রয়োজনীয় কয়েকটি সংশোধন, সংযোজন করা হলো। যাঁরা এ বিষয়ে আমাদের সহায়তা করেছেন, তাঁদের আন্তরিক ধন্যবাদ জানাই। আশা করি, আগামী দিনেও এধরণের পরামর্শ আমরা পাবো।

মার্চ, ২০১৭

নিবেদিতা ভবন

পঞ্চমতল

বিধাননগর, কলকাতা ৭০০০৯১

তৃতীয় সংস্করণ

চেয়ারম্যান

‘বিশেষজ্ঞ কমিটি’

বিদ্যালয় শিক্ষা দপ্তর

পশ্চিমবঙ্গ সরকার

বিশেষজ্ঞ কমিটি পরিচালিত পাঠ্যপুস্তক প্রণয়ন পর্ষদ

সদস্য

অভীক মজুমদার (চেয়ারম্যান, বিশেষজ্ঞ কমিটি) রথীন্দ্রনাথ দে (সদস্য-সচিব, বিশেষজ্ঞ কমিটি)

রত্না চক্রবর্তী বাগচী (সচিব, পশ্চিমবঙ্গ প্রাথমিক শিক্ষা পর্ষদ)

দেবব্রত মজুমদার ঋত্বিক মল্লিক সৌম্যসুন্দর মুখোপাধ্যায় বুদ্ধশেখর সাহা সুদক্ষিণা ঘোষ মিথুন নারায়ণ বসু
সৌমিত্র ভট্টাচার্য সন্দীপ রায় অনির্বাণ মণ্ডল সুব্রত হালদার বন্দনা সরকার ভট্টাচার্য অনিন্দ্য সেনগুপ্ত কেয়া জানা
অনিন্দিতা মুখোপাধ্যায় পুর্ণেন্দু চ্যাটার্জী কৌশিক চৌধুরী অনুরাধা ঘোষ সৈকত রাউত রাতুল কুমার গুহ
শংকরনাথ ভট্টাচার্য সুমনা সোম তপসুন্দর বন্দ্যোপাধ্যায় মলয় কুম্ভ মজুমদার পার্থ দাস প্রদ্যুৎ পাল পুষ্পেন্দু রক্ষিত
দ্বীপেন বসু অরিন্দম সেনগুপ্ত তাপস বিশ্বাস সুমন শীল

প্রচ্ছদ ও অলংকরণ

সুব্রত মাজী

রূপায়ণ

বিপ্লব মণ্ডল

বিশেষ কৃতজ্ঞতা

এ.কে. জালালউদ্দিন যোগেন চৌধুরী মুক্তিনাথ চট্টোপাধ্যায় শীলাঞ্জলি ভট্টাচার্য
লিপিকা ভট্টাচার্য প্রশান্ত রায় অপর্ণা খাস্তগীর সুচন্দ্রা ব্যানার্জী সঞ্জয় সাহানা শুভময় সরকার

ইনস্টিটিউট অফ ইংলিশ, ক্যালকাটা

বাংলা ব্রতচারী সমিতি

কেন্দ্রীয় নায়ক মণ্ডলী

ভারত স্কাউটস অ্যান্ড গাইডস

চন্দননগর মাউন্টেনিয়ারিং অ্যাসোসিয়েশন

আমার বই



শিক্ষার্থীর নাম

শিক্ষার্থীর মায়ের নাম

শিক্ষার্থীর বাবার নাম

বিদ্যালয়ের নাম

রোল নম্বর

শিক্ষার্থীর বাড়ির নম্বর ও রাস্তার নাম

শিক্ষার্থীর গ্রামের নাম/শহরের নাম

শিক্ষার্থীর জেলার নাম

এই পাতাটি শ্রেণি শিক্ষিকা / শ্রেণি শিক্ষক শিক্ষাবর্ষের শুরুতেই পূরণ করবেন।

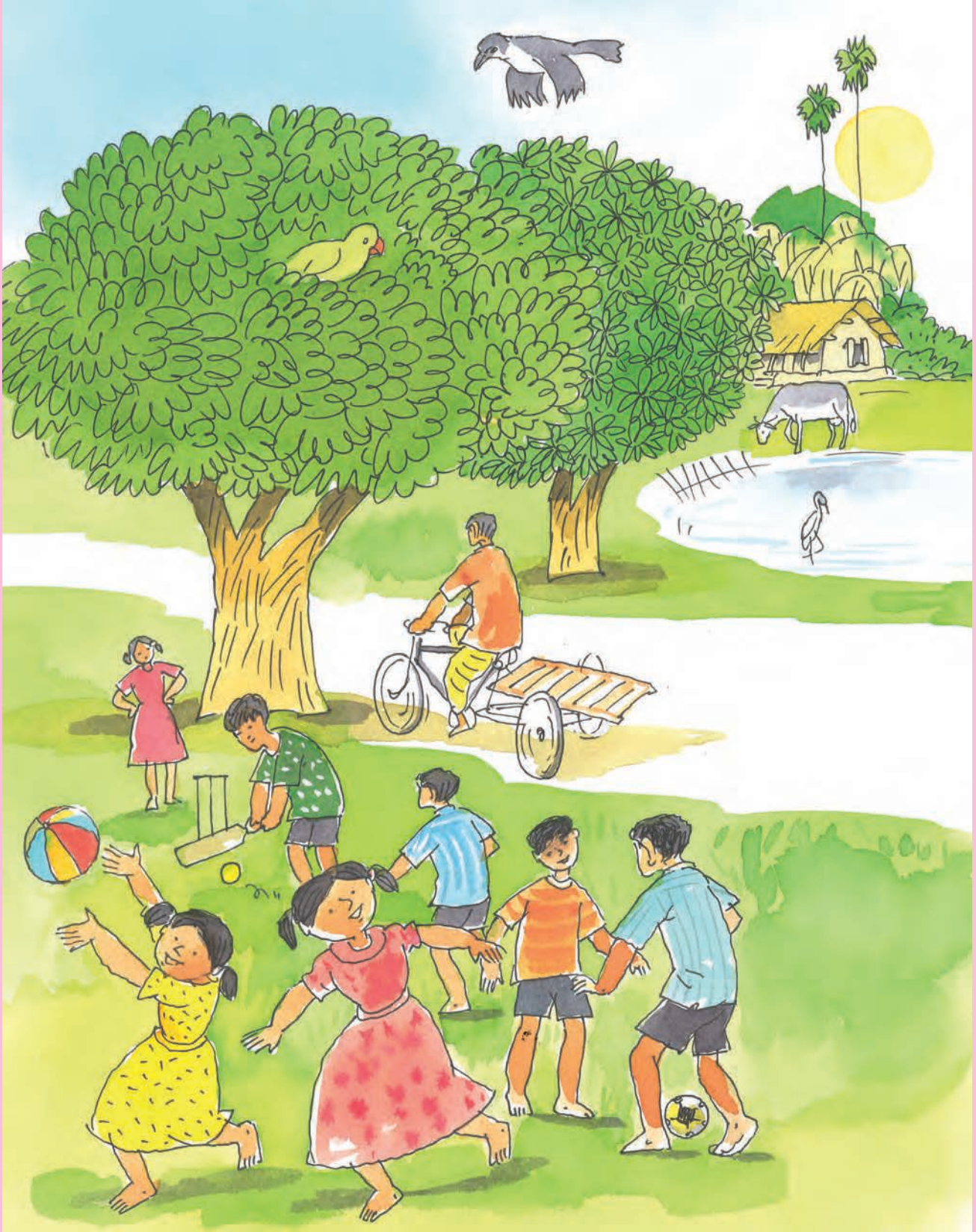

শিখন পরামর্শ : ছবিটিতে যা যা আছে তা নিয়ে শিক্ষার্থীরা নিজেদের মধ্যে আলোচনা করবে।

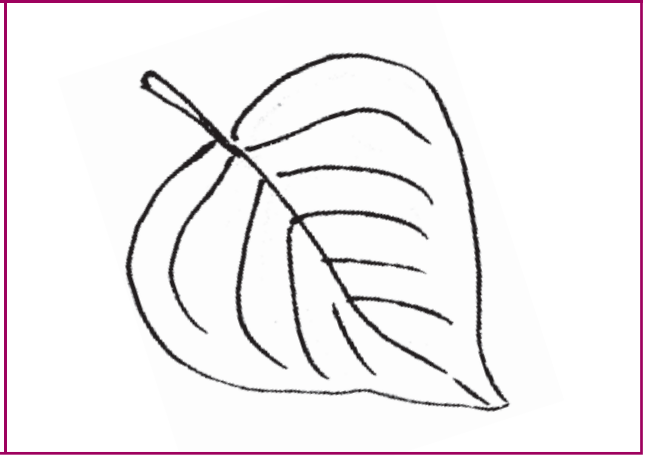
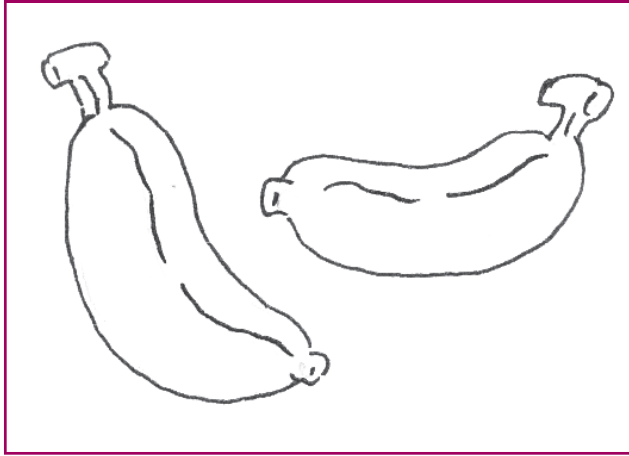
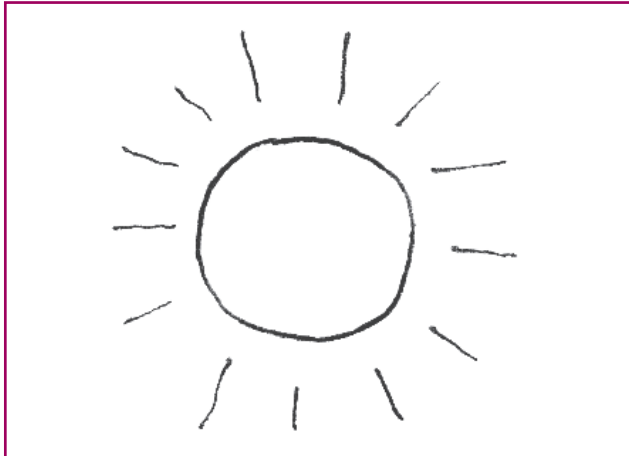
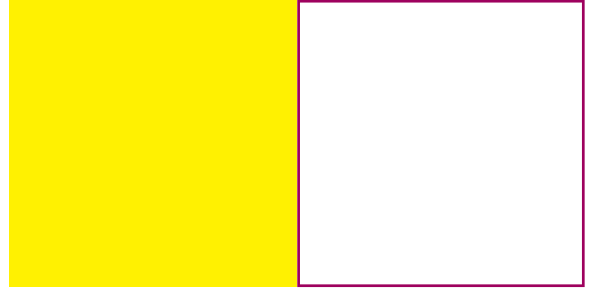
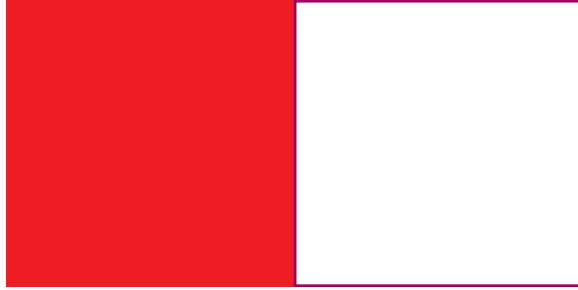
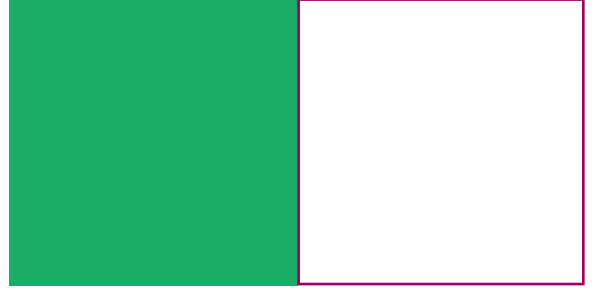
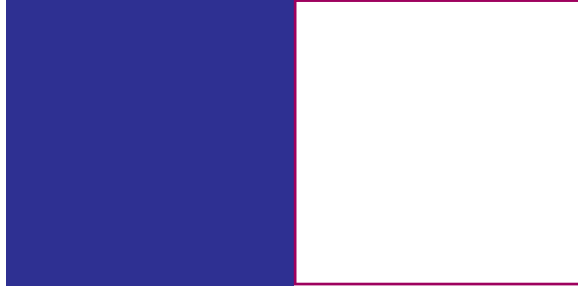



শিখন পরামর্শ : ছবিটিতে যা যা আছে তা নিয়ে শিক্ষার্থীরা নিজেদের মধ্যে আলোচনা করবে।

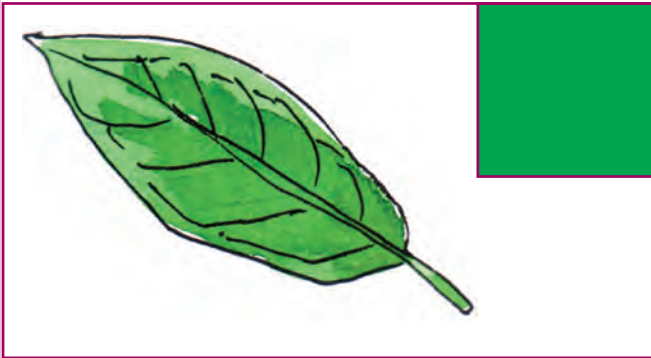
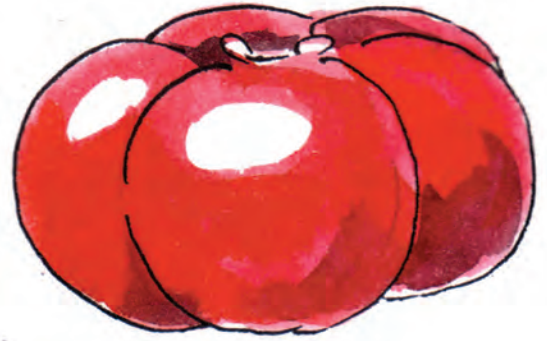
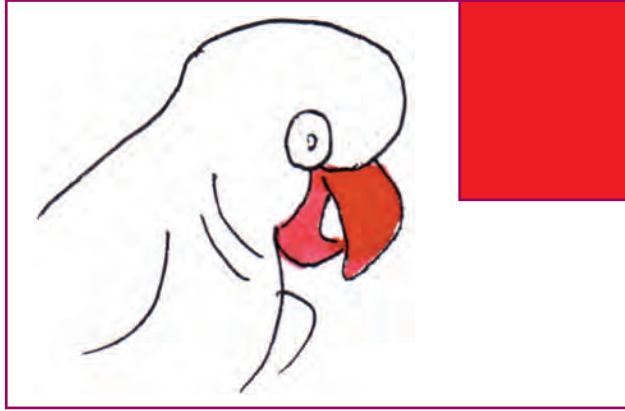

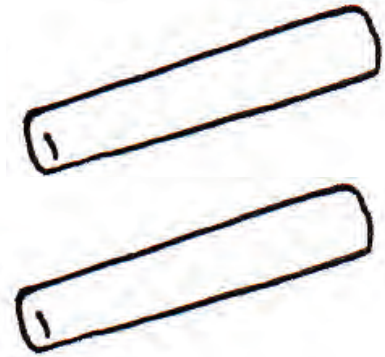
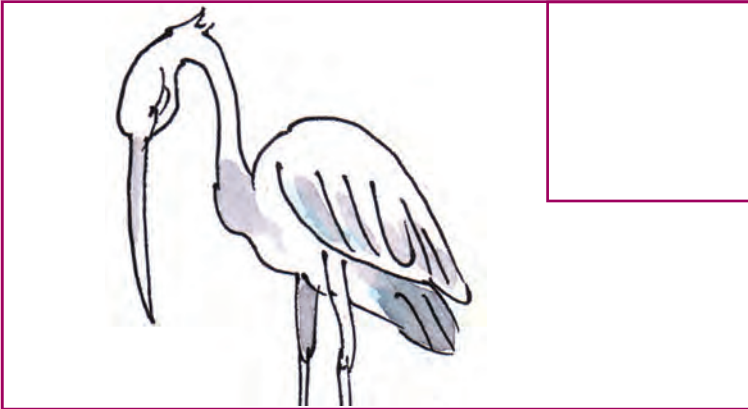

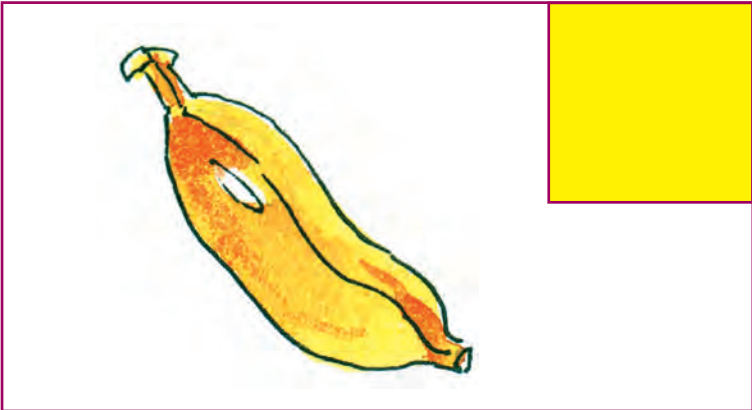
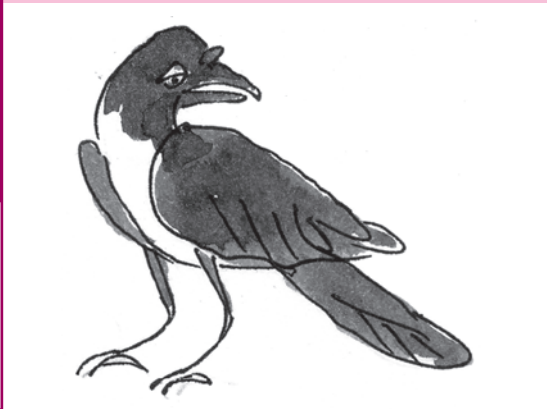

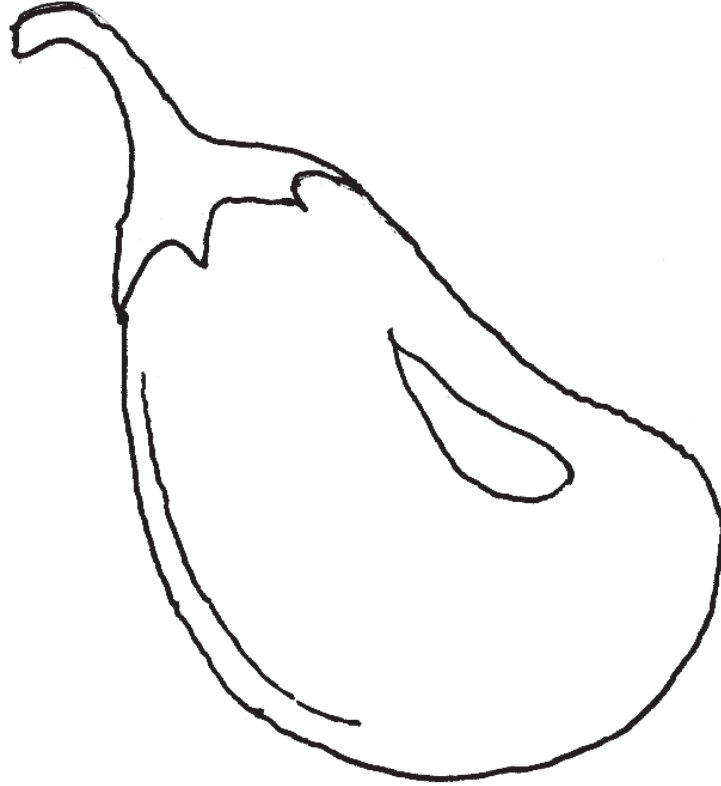
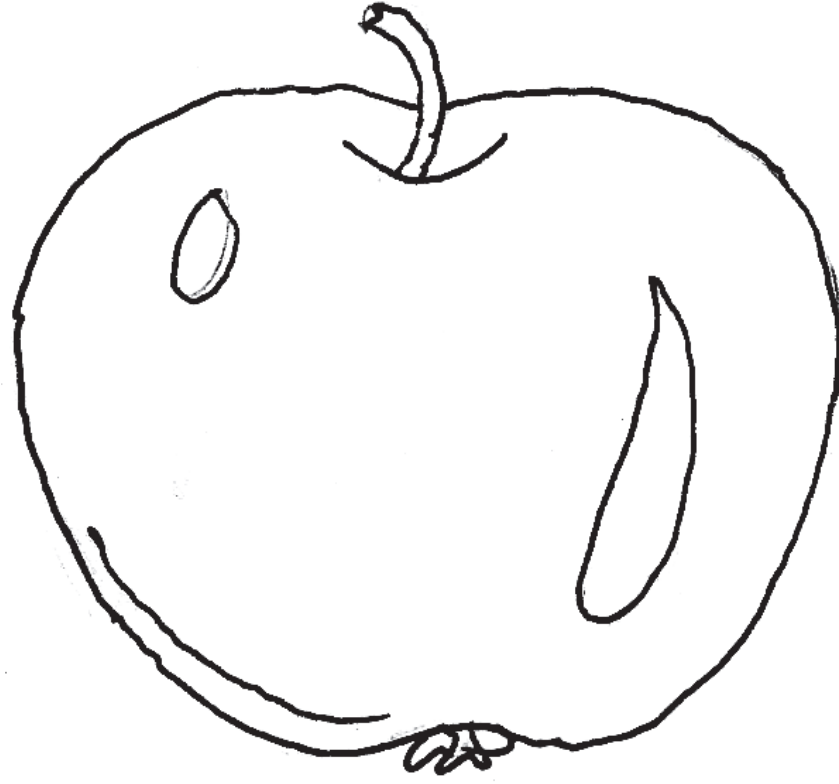

শিখন পরামর্শ : উপরের ছবিগুলোতে শিক্ষার্থীরা নিজেদের দেখা-চেনা- অভিজ্ঞতা অনুযায়ী রং করবে ও কোনটা কীসের ছবি তা নিয়ে নিজেদের মধ্যে আলোচনা করবে।

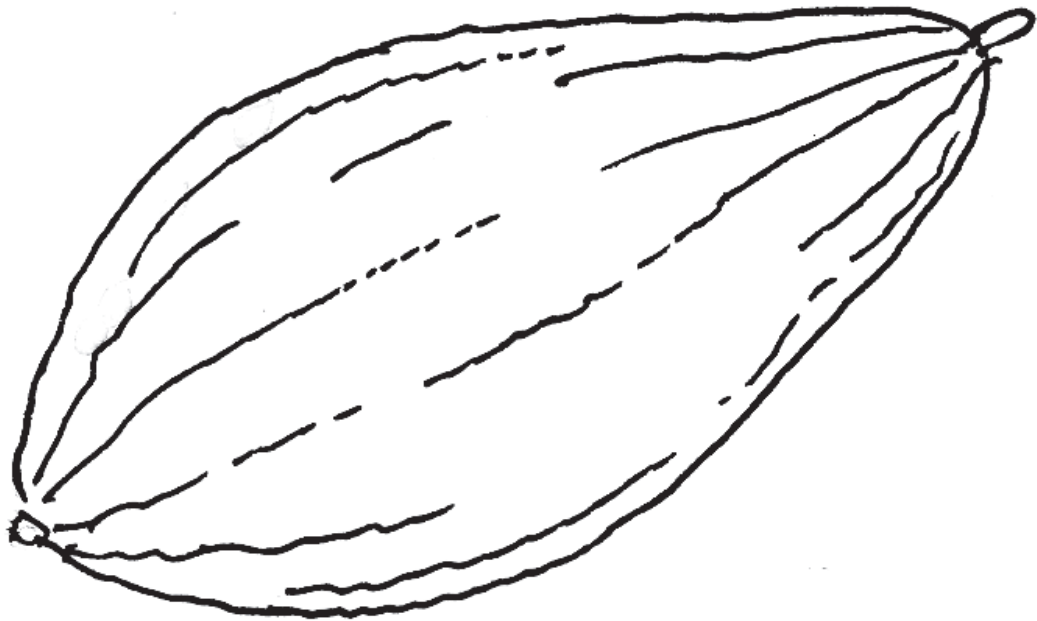

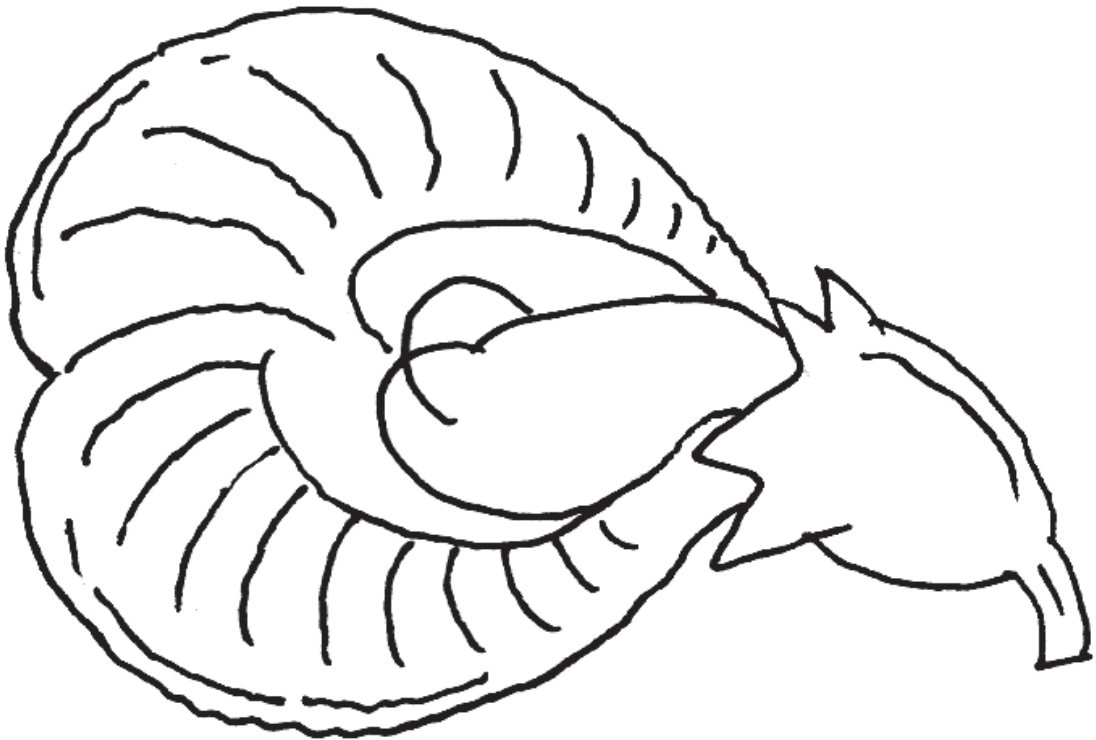
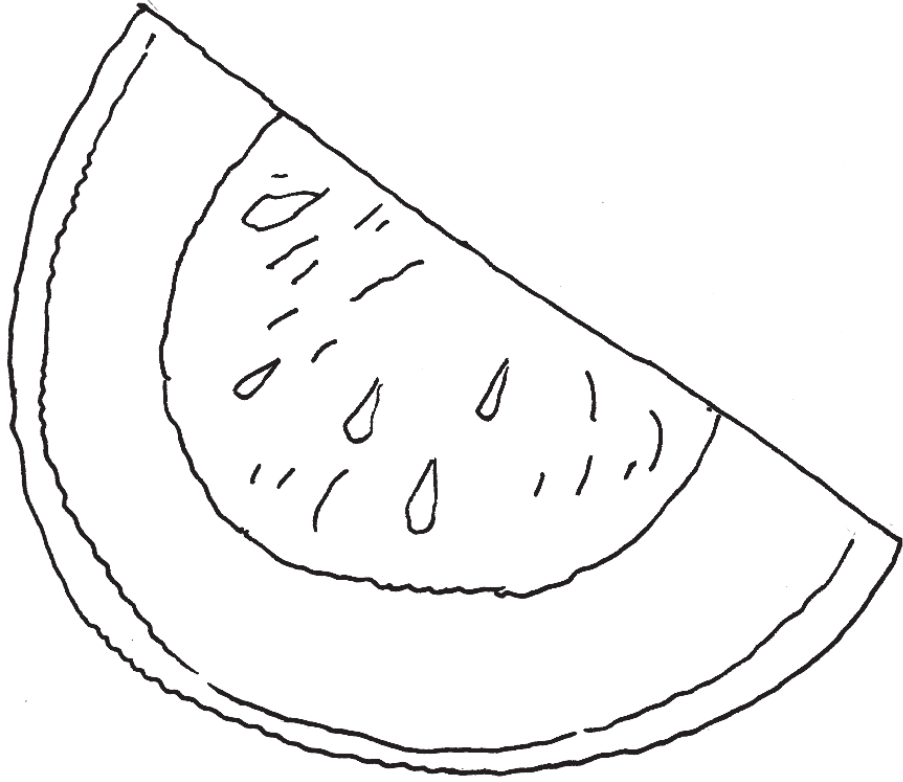

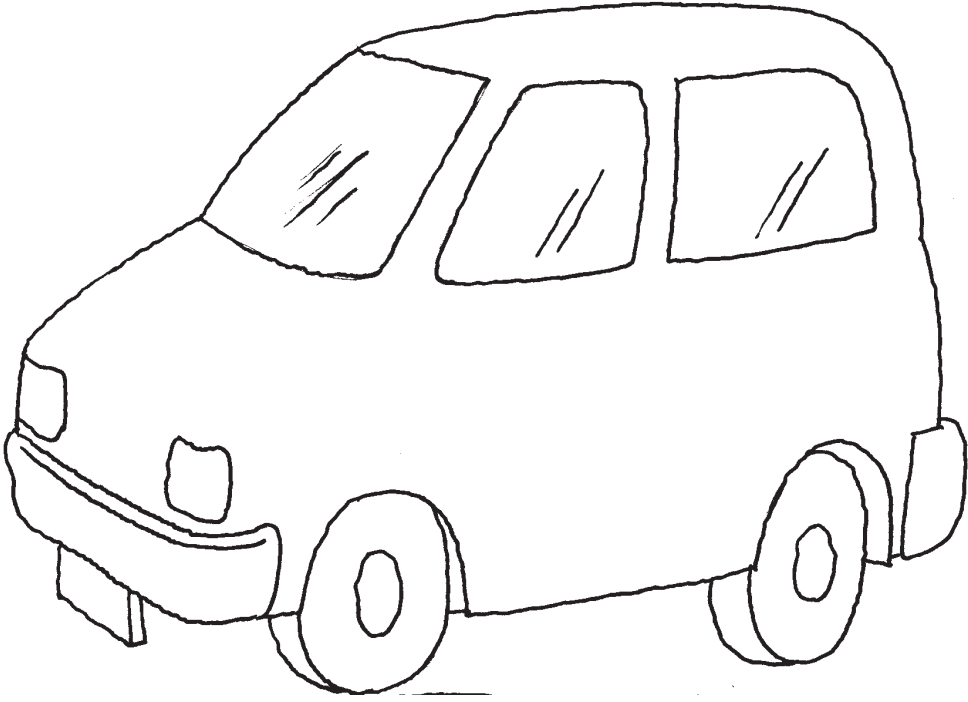

অ ঐ ঔ ঙ
ক খ গ ঘ ঙ
চ ছ জ ঝ ঞ
ট ঠ ড ঢ ণ
ত থ দ ধ ন

କ ଝ ଙ ଘ ଙେ
ଚ ଛ ଜ ଝ ଙ୍ଵ
ଟ ଠ ଡ ତ ଠ
ଡ ଥ ଦ ଧ ନ
ପ ଫ ବ ଭ ମ
ଷ ଝ ଞ ଶ ଷ ସ ଞ
ଢ ଢ ଝ ଞ ଠ ଠଠ ଠ

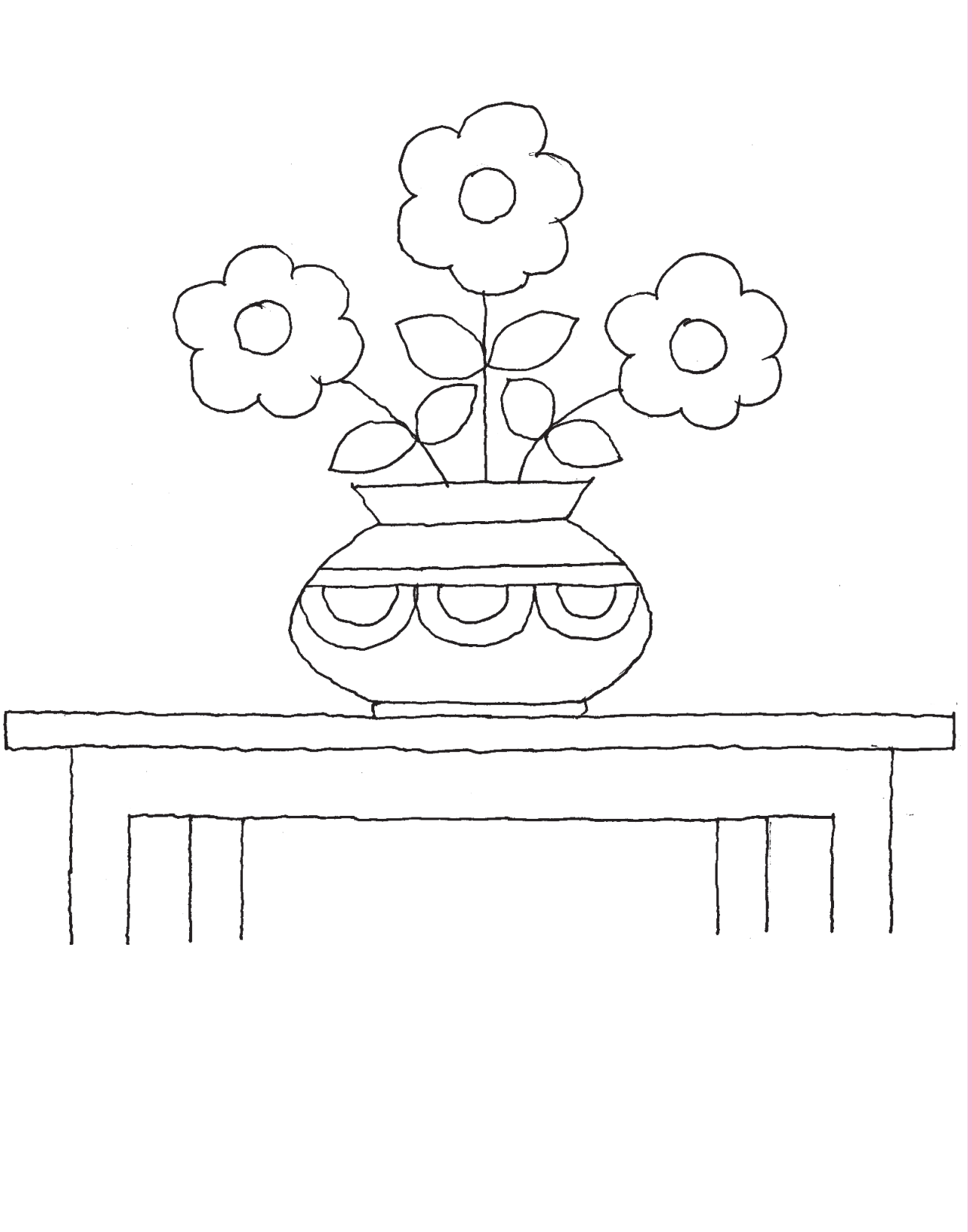

শিখন পরামর্শ : উপরের ছবিটি শিক্ষার্থীরা নিজেদের দেখা-চেনা- অভিজ্ঞতা অনুযায়ী রং করবে।

সহজ পাঠের বর্ণ শেখানোর ছড়াগুলি শিক্ষক/শিক্ষিকা পড়বেন আর শিক্ষার্থীরা মুখেমুখে বলবে। এই চর্চা বর্ণ শেখানোর পাশাপাশি নিয়মিত চলবে।







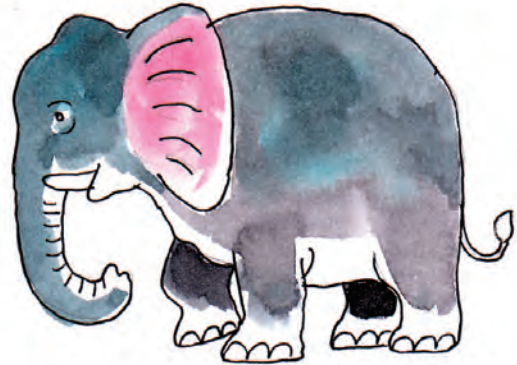









অ আ





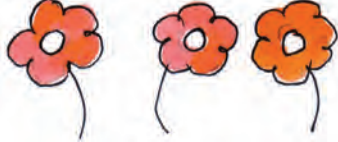





ছোটো খোকা বলে অ আ
শেখে নি সে কথা কওয়া।



শিখন পরামর্শ : ছবিগুলির মধ্যে দিয়ে শিক্ষার্থীদের মধ্যে সোজা-বাঁকা, বেশি-কম, ছোটো-বড়ো, লম্বা-খাটো, ভারী-হালকার ধারণা তৈরি করতে হবে।



শিখন পরামর্শ : শিক্ষার্থী হাতের আঙুল ও বারকোডের মাধ্যমে গুনে ছবির সঙ্গে সংখ্যা মেলাবে।



শিখন পরামর্শ : শিক্ষার্থী ছবি দেখে কটা আছে বুঝে ঠিক খোপ গোল করবে। (একটি করে দেওয়া আছে)

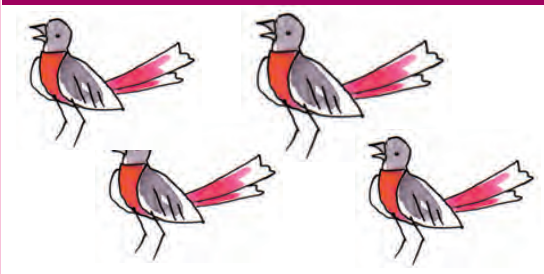
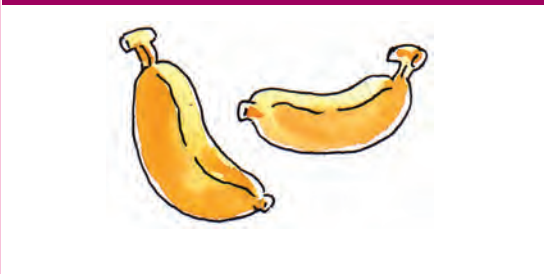
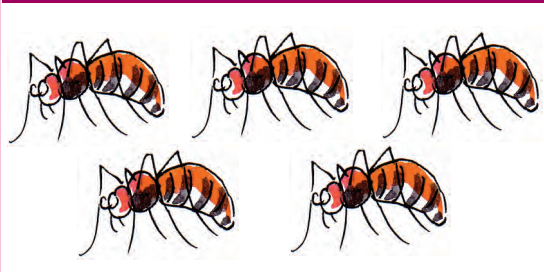

ব ক

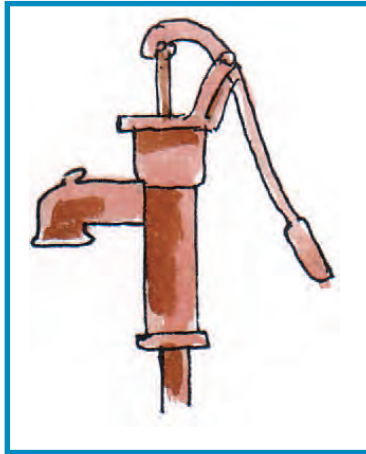

ক ল



ব ল

শিখন পরামর্শ : শিক্ষার্থীরা বিভিন্ন ছবি ও শব্দের মাধ্যমে বর্ণ চিনবে ও ছবিতে যা যা আছে তা শনাক্ত করবে। শিক্ষার্থীরা শিক্ষক/শিক্ষিকার সাহায্যে শব্দগুলি উচ্চারণ করবে এবং বর্ণ কার্ডের ব্যবহার করে শব্দ বানাতে শিখবে।



ব ন

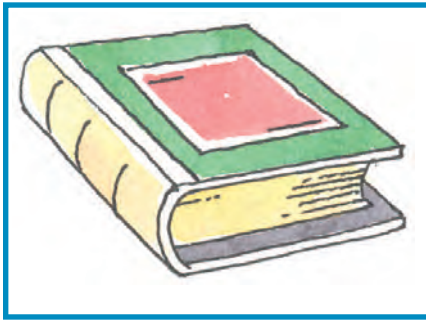

ব ঙ

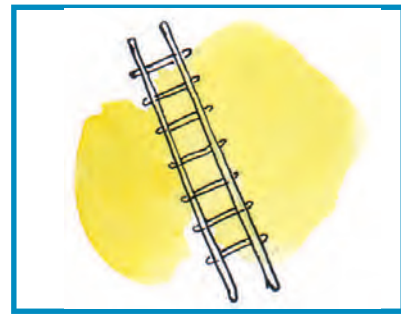

ম ঙ

ব ক ল ন ঙ ম

কল বল নল বই মই কই

কম কমল নকল কলম মলম

বন মন বনবন

মলমল কলকল



ব ক

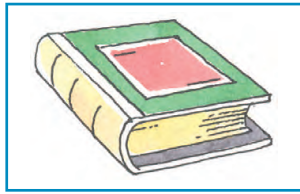

ব ঙ



ব ন



ব ল

ক ঙ

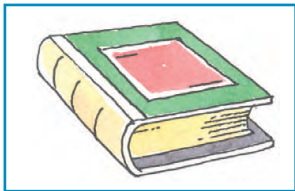
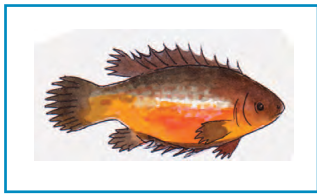

ব ঙ

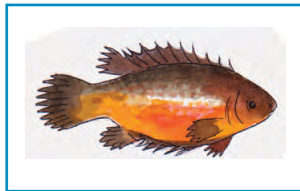

ক ঙ



ব ন



ন ল



শিখন পরামর্শ : বর্ণ কার্ড-এর সাহায্যে শিক্ষার্থীকে ছবি দেখিয়ে শব্দ গঠনে সাহায্য করা। (লেখালেখির কাজের জন্য নয়।)

Let's listen and say...

Twinkle, twinkle little star
How I wonder what you are!
Up above the world so high
Like a diamond in the sky.



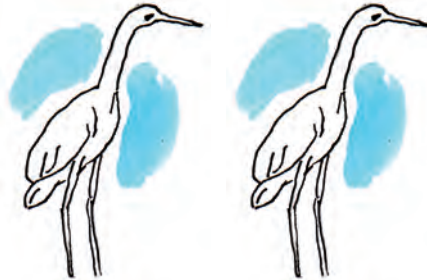

শিখন পরামর্শ : শিক্ষার্থী ছবি দেখে পাশের ঘরে দাগ দিয়ে কটা (সংখ্যা) বোঝাবে।

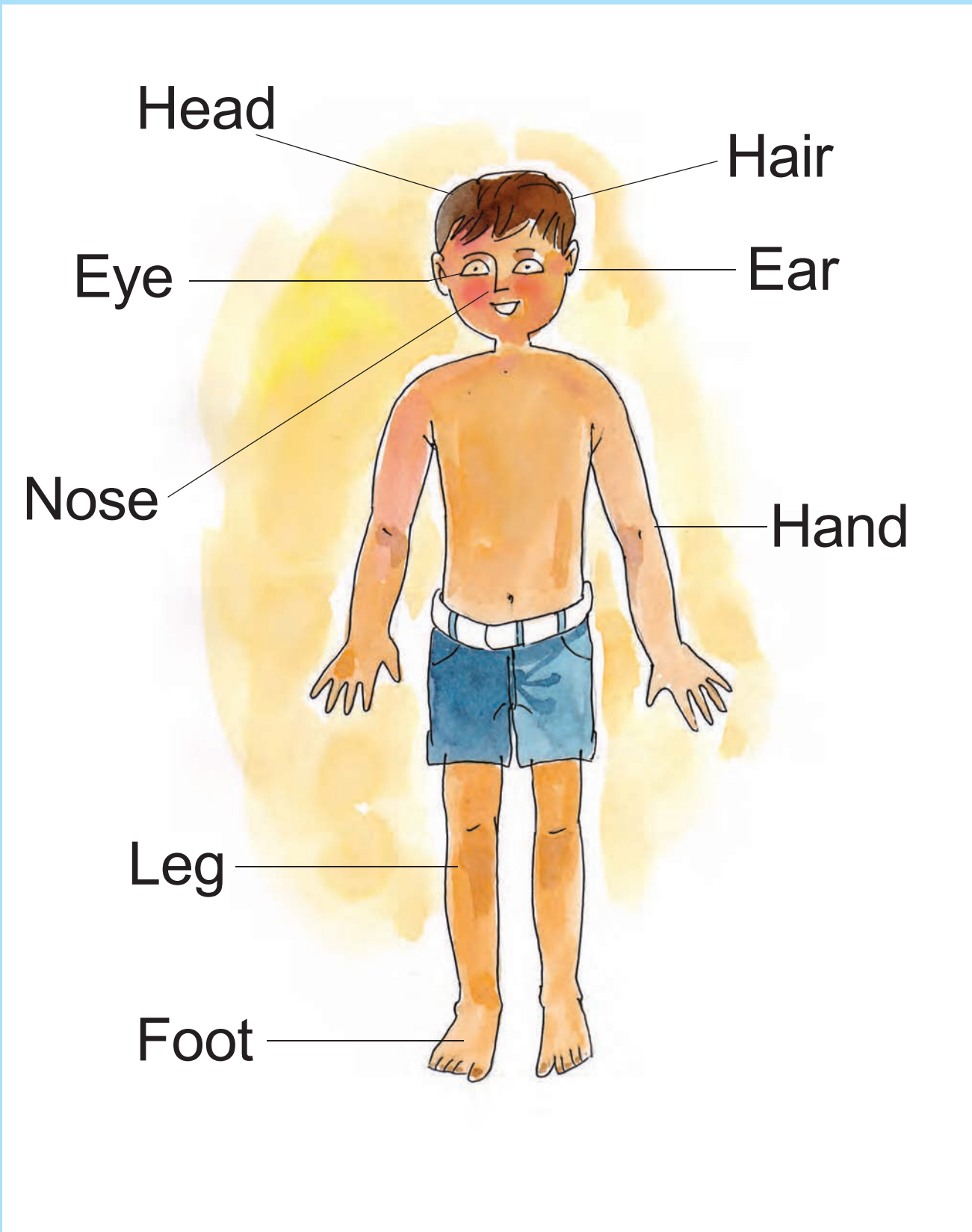

28 Learning Tips :The teacher will demonstrate. Then she/he will motivate the students to participate in this activity-based rhyme song.

Let's sing and do...



Two little hands to clap, clap, clap

Two little feet to tap, tap, tap

Two little eyes are open wide

One little head goes side to side.



*T : Please **show** your hands.*

S : Yes, sir/madam.

*T : Please **clap** your hands.*

S : Yes, sir/madam.

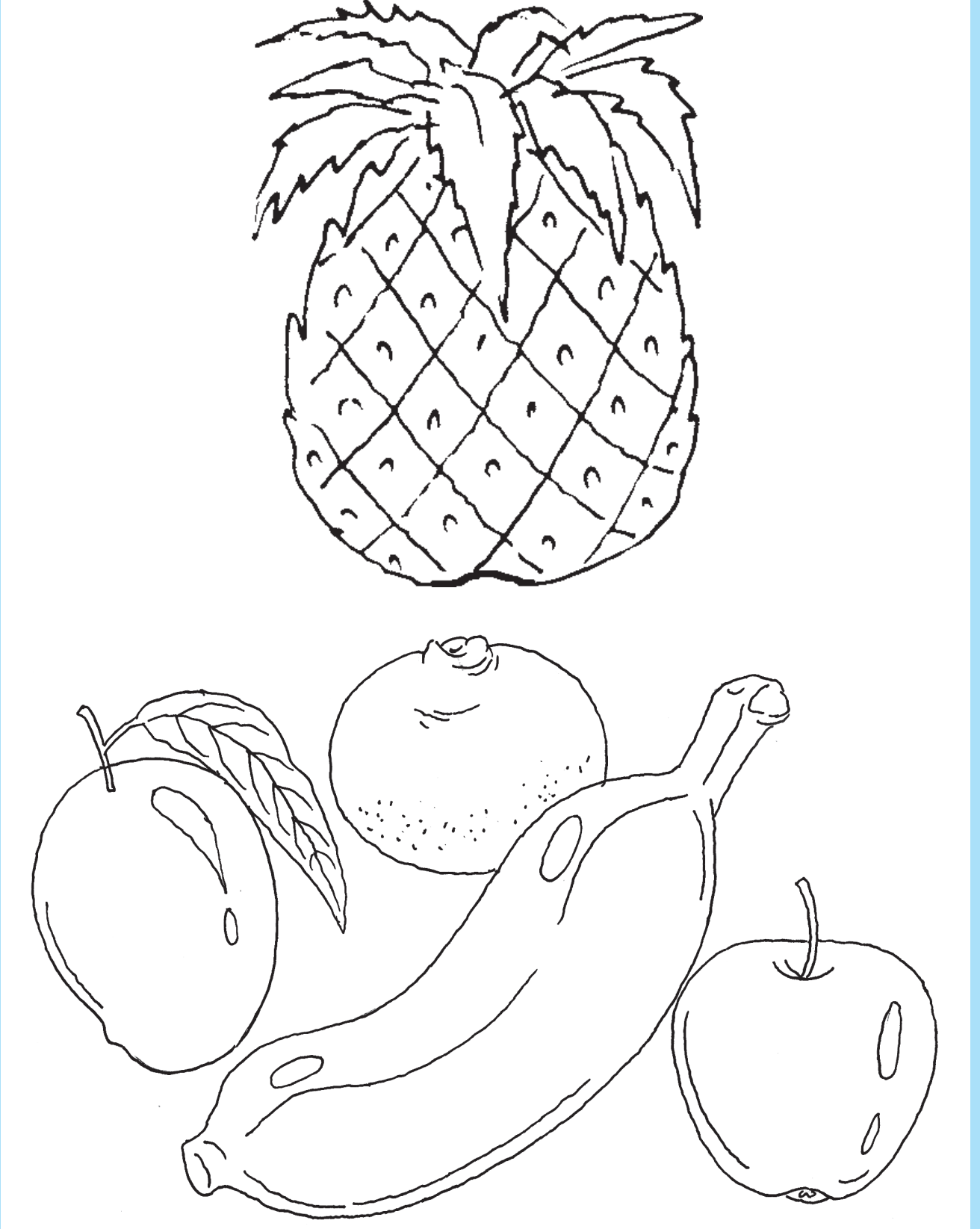



শিখন পরামর্শ : শিক্ষক/শিক্ষিকা উপরের ছবিগুলি শিক্ষার্থীদের কাছে বিভিন্ন স্বাস্থ্যকর অভ্যাস ও পরিচিত ঘটনা বর্ণনা করার জন্য ব্যবহার করবেন। শিক্ষার্থীরা নিজেরা কোন কোন জিনিস মেনে চলে তা বলবে।

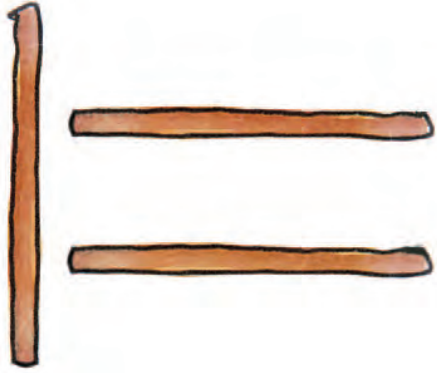

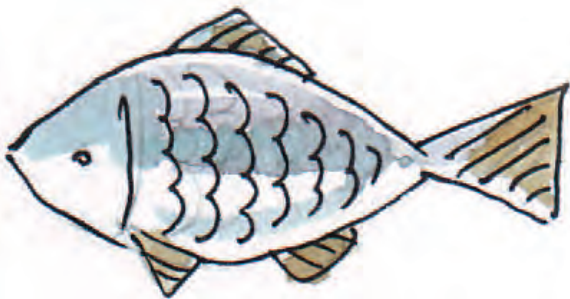
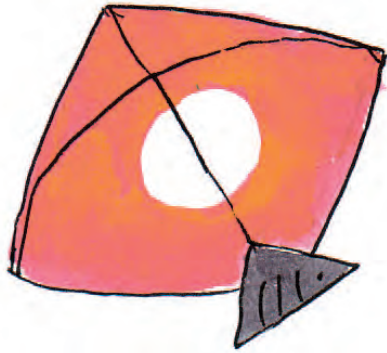

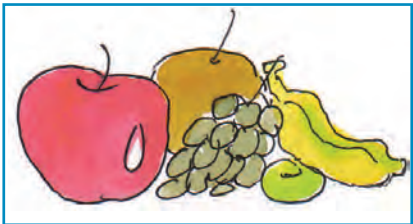
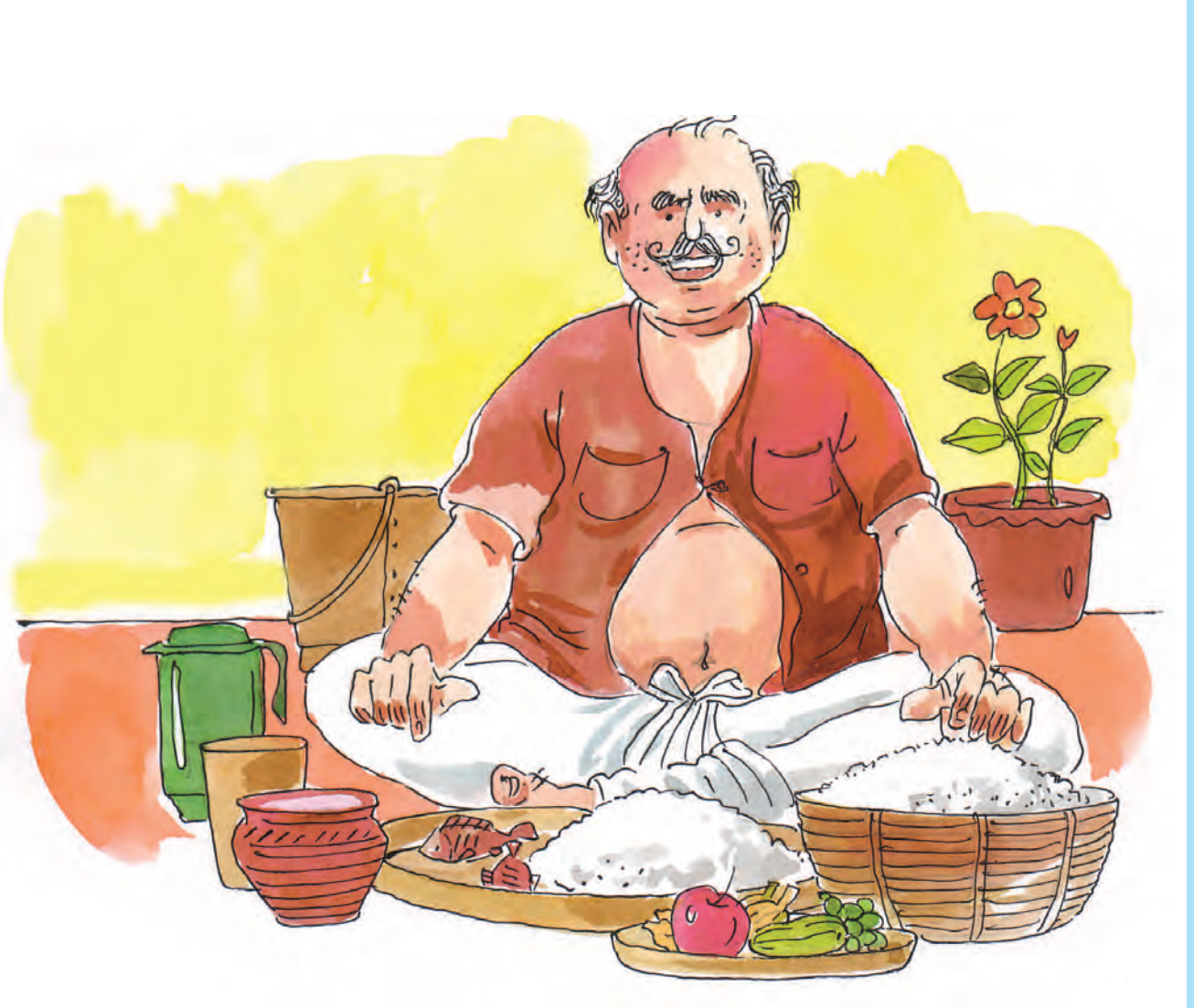

ফ ল



জ ল

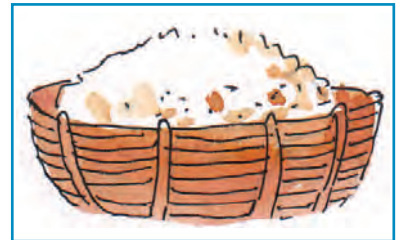

খ হ



দ ই

ম গ

ট ব

ফ জ খ দ গ ট

ফল জল বল

জগ গজ গজগজ

দই খই জট বট

গমগম গলগল গনগন

কম গম দম

টব টক টকটক

টলটল টনটন টইটই টগবগ খটখট খকখক



দ হ

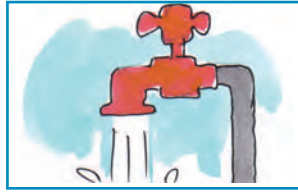

ক ল



জ ল



ম গ



ট ব



খ হ



জ গ

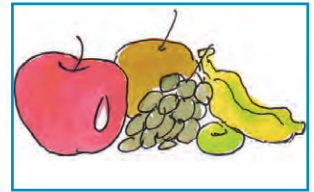

ফ ল



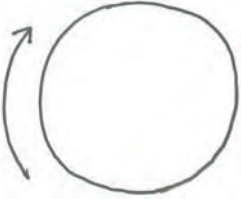
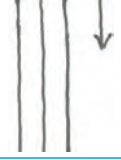
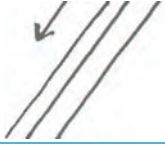

শিখন পরামর্শ : শিক্ষক/শিক্ষিকা শিক্ষার্থীদের পেনসিল দিয়ে উপরের টানগুলি দিতে শেখাবেন। ফাঁকা জায়গায় শিক্ষার্থীরা টানগুলি দেবে।



র স

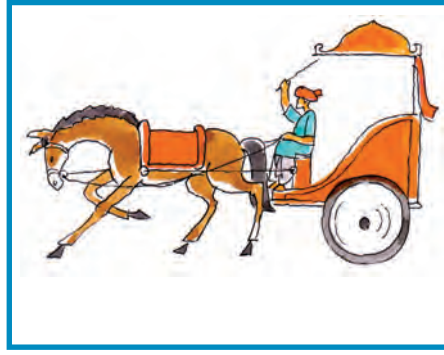

র থ



র ং

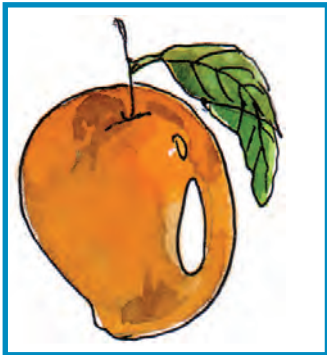

আ ম



স ং



প থ

র থ ঙ আ স প

রব সব টক মন জং টং

থই সই পর সর

বরফ খবর সবল সরল সকল

টগর আসন

থমথম থপথপ থরথর

পইপই টংটং

সরসর গরগর ফরফর

ব		ট
খ	ল	ল

ব ল



ন		ম
গ	ল	ফ



থ		ব
ট	প	জ



থ		ং
ন	য়	স



জ		আ
খ	ণ	ম

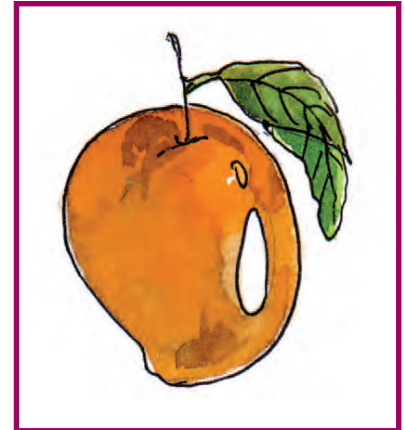
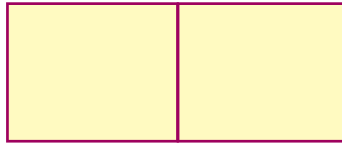

ফ		ণ
জ	ক	ল

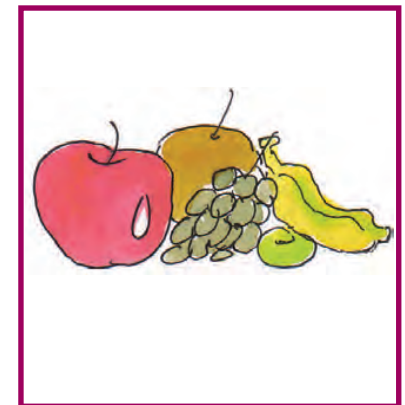
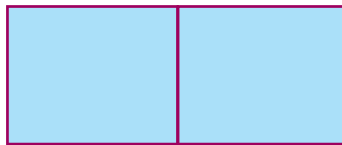

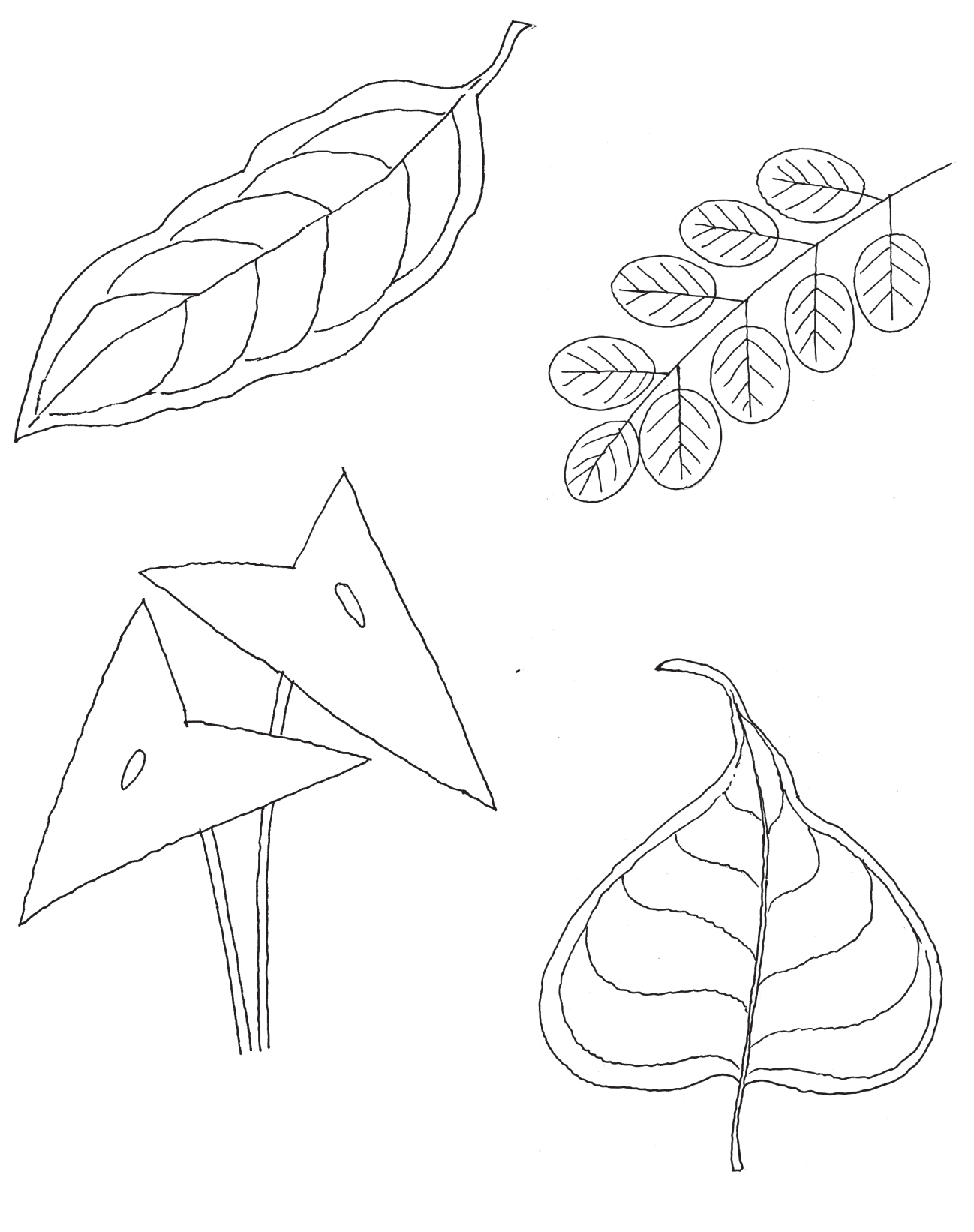

Let's sing and do....

Rub, rub, rub your hands
Make them clean and neat
Wash, wash, wash your face
Also scrub your feet.

Brush, brush, brush your teeth
Make them strong and bright
Comb, comb, comb your hair
What a pretty sight!

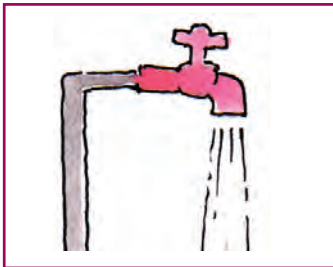
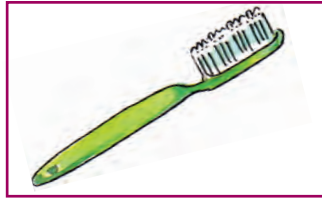

Teacher :

Please **rub** your hands.

Please **wash** your face.

Please **brush** your teeth.

Now **comb** your hair.

Teacher **says** and students **follow**.



ঝ ড

প া

ঘ র

শিখন পরামর্শ : শিক্ষার্থীরা বিভিন্ন ছবি ও শব্দের মাধ্যমে বর্ণ চিনবে ও ছবিতে যা যা আছে তা শনাক্ত করবে। শিক্ষার্থীরা শিক্ষক/শিক্ষিকার সাহায্যে শব্দগুলি উচ্চারণ করবে এবং বর্ণ কার্ডের ব্যবহার করে শব্দ বানাতে শিখবে।



শ া খ া



ভ শ া স

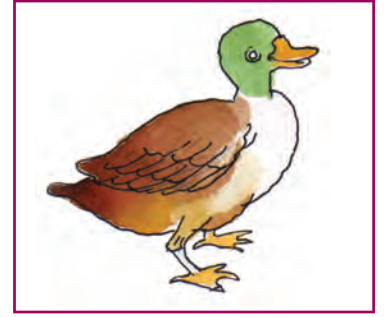

হ া স

ঝ ড া ঘ ভ শ হ

পড় খড় হাড় ঘাড় পাড় দাঁড় ঝাঁঝ সাঁঝ ঘাট খাট
হাট পাট শাঁখ বাঁশ কাজ সাজ বাঁক ঝাঁক ঝটপট
ঝমঝম ঝনঝন হনহন কড়কড় মড়মড় শনশন
কনকন হড়হড় গড়গড় আশপাশ হাঁসফাঁস



আ খ

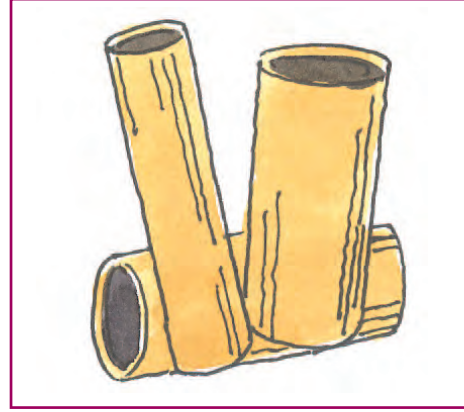

ন ল

আ	ন	খ	ন	ন	খ	ল	আ
আ	ল	খ	ল	ন	আ	খ	আ

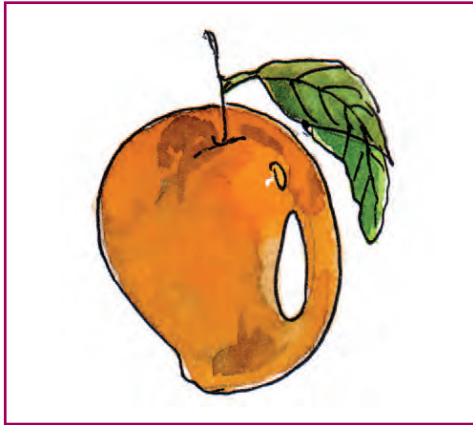

আ ম

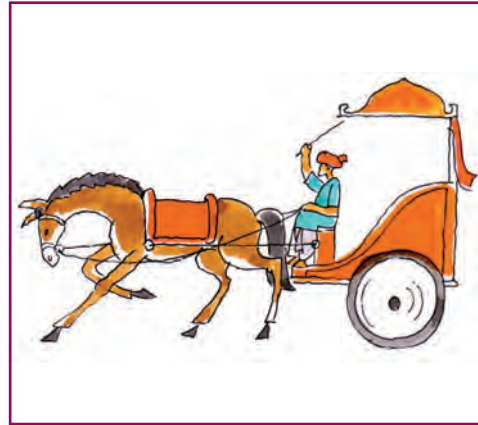

র থ

শিখন পরামর্শ : শিক্ষিকা/শিক্ষক বর্গ কার্ড -এর সাহায্যে শিক্ষার্থীকে ছবি দেখিয়ে শব্দ গঠনে সাহায্য করবেন। শিক্ষার্থী বুঝতে শিখবে যে শুধু বর্ণ পাশাপাশি বসা মানেই শব্দ নয়, তার অর্থ থাকা চাই। (লেখালেখির জন্য নয়।)

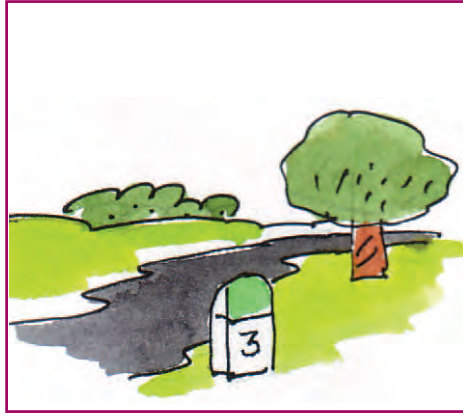

প থ

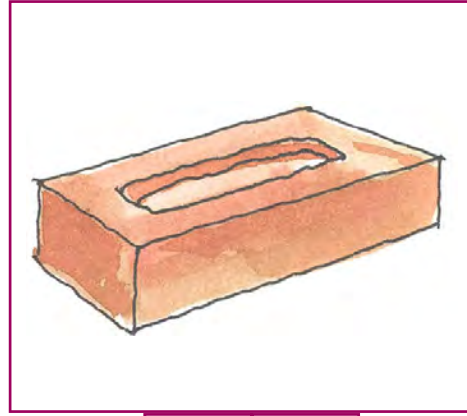

ই ট

--	--

--	--

--	--

--	--

--	--

--	--

--	--

--	--



আ ল



জ গ

--	--

--	--

--	--

--	--

--	--

--	--

--	--

--	--



র স



ব ট



গ ম



ব ন



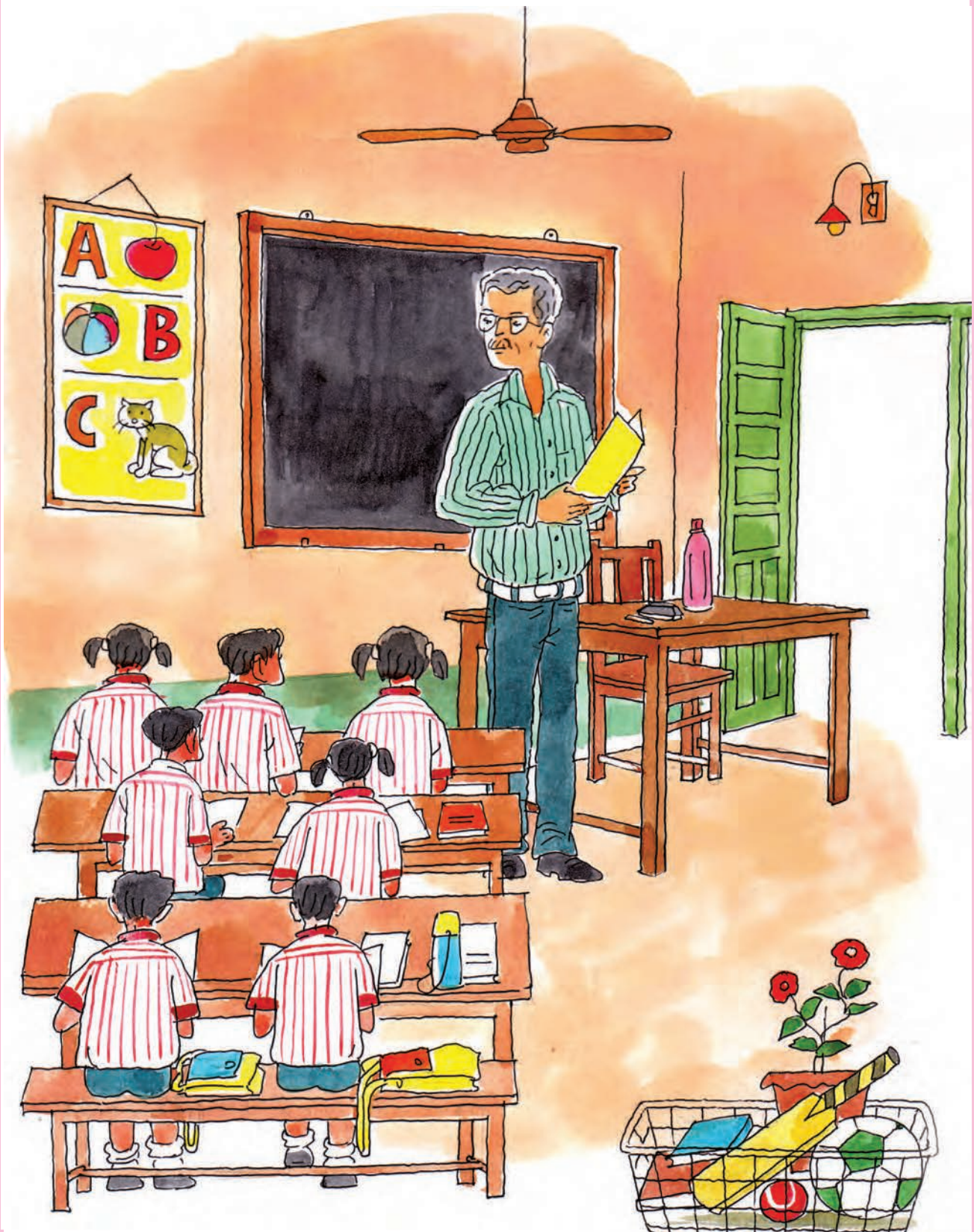

শিখন পরামর্শ : শিক্ষার্থী তার পরিচিত জগৎ (শ্রেণিকক্ষ)-এর বিভিন্ন বস্তুকে চিহ্নিত করবে। শিক্ষক/ শিক্ষিকা প্রয়োজনে শিক্ষার্থীকে সহায়তা করবেন।

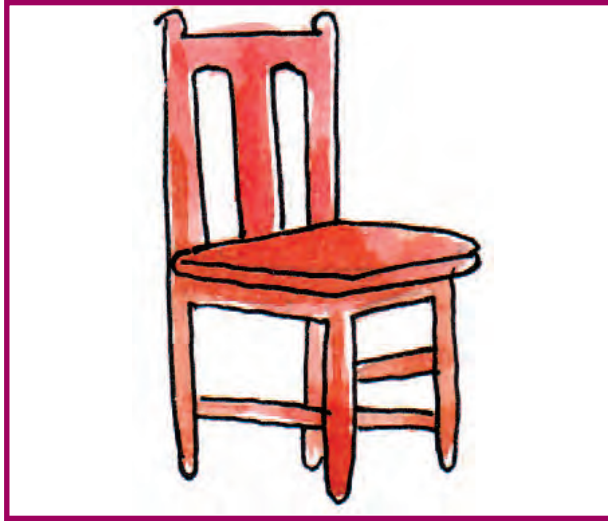

chair

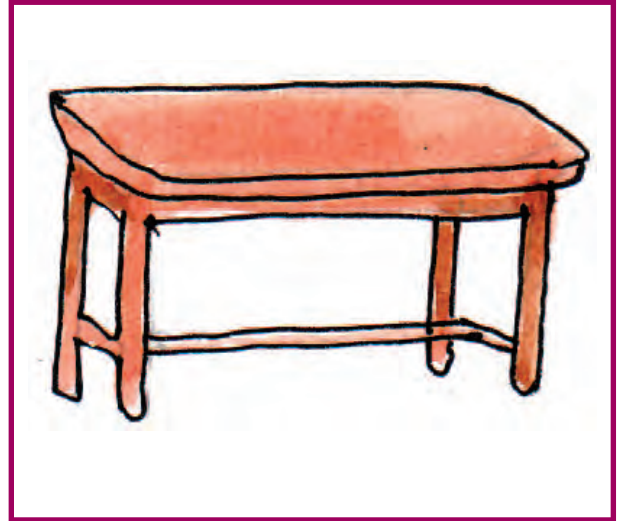

table

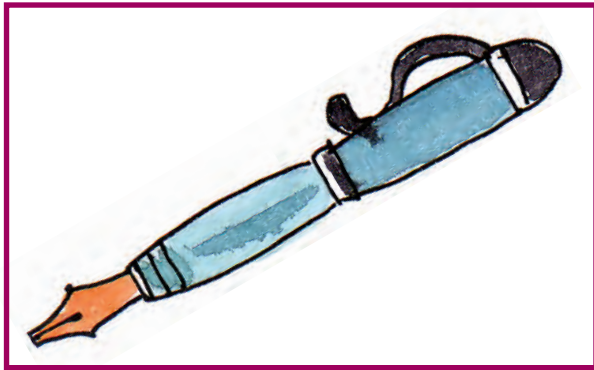

pen



pencil

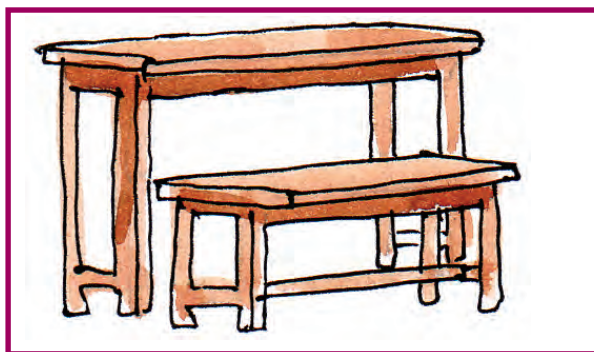

bench

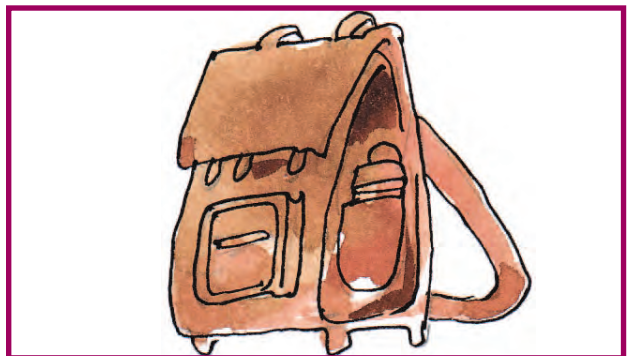

bag

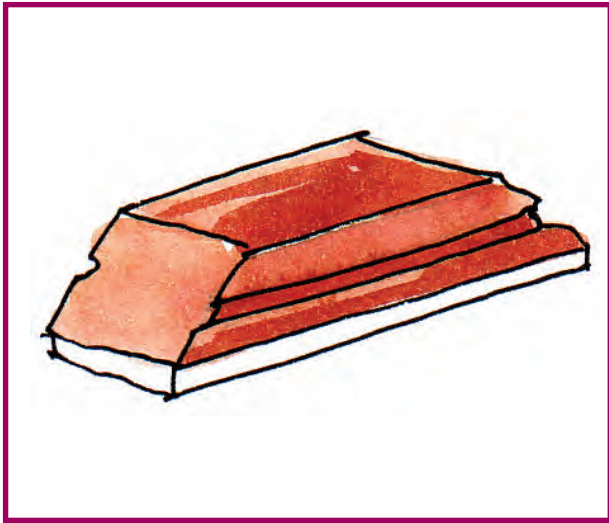

duster

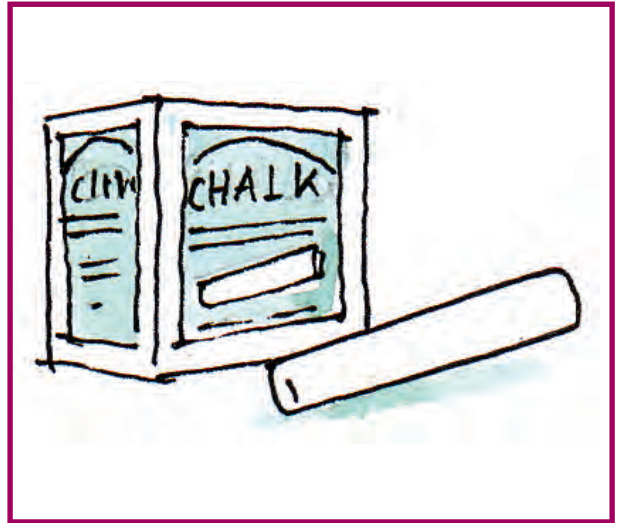

chalk

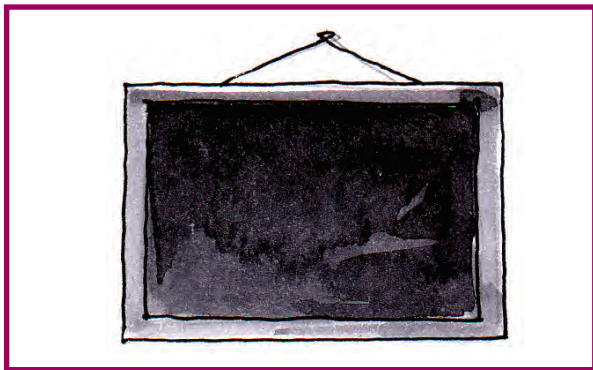

board

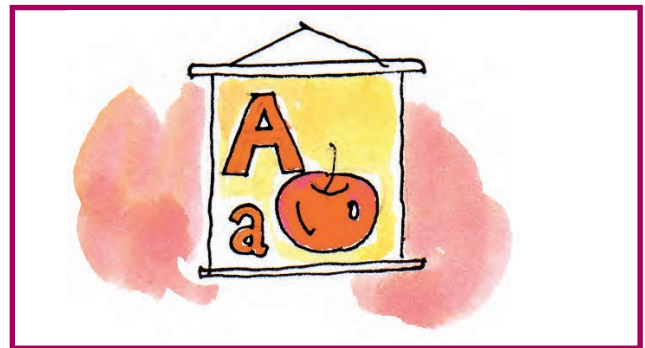

chart



student

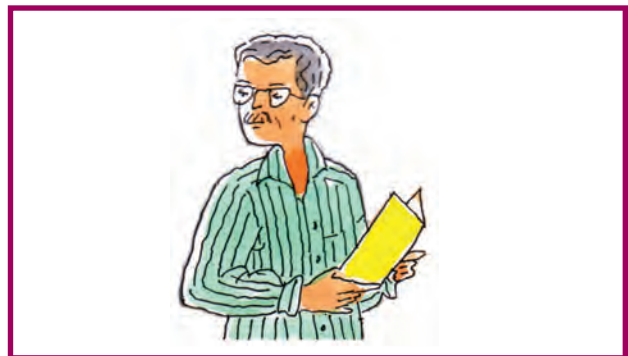

teacher

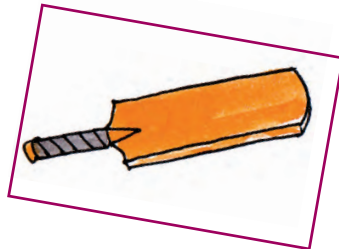
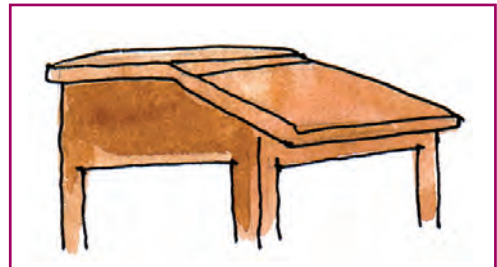
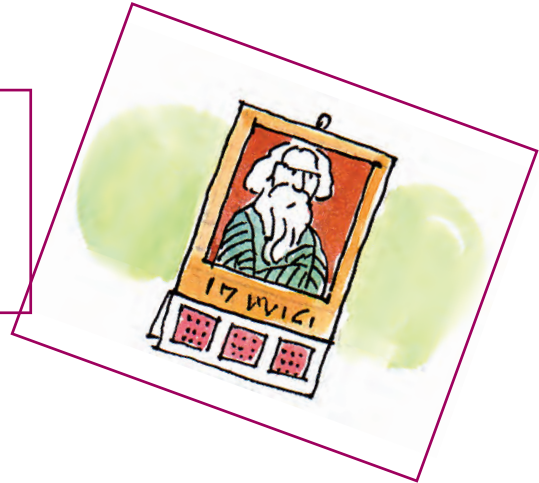
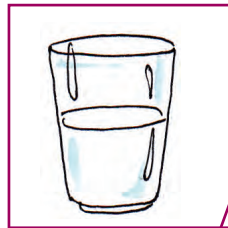
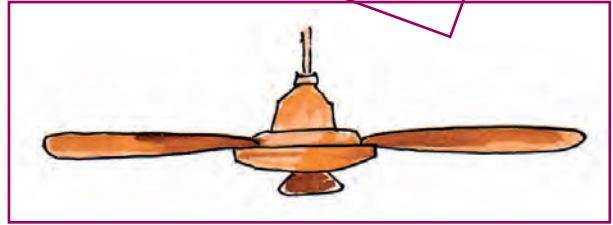
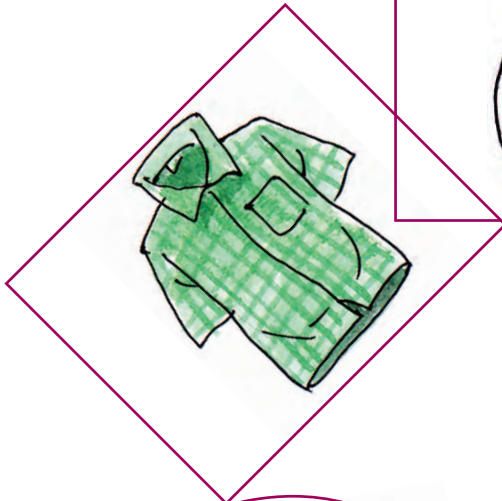

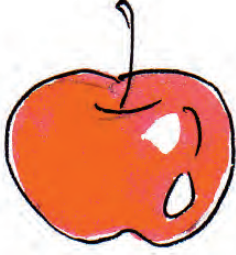

শিখন পরামর্শ : শিক্ষার্থীরা বাঁদিকের ছবি দেখে ডানদিকে ছবি আঁকবে। প্রত্যেকটি বস্তুর উপযোগিতার সঙ্গে পরিচিত হবে।

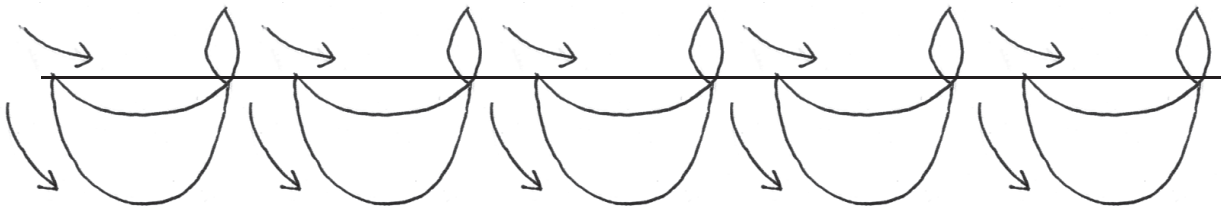
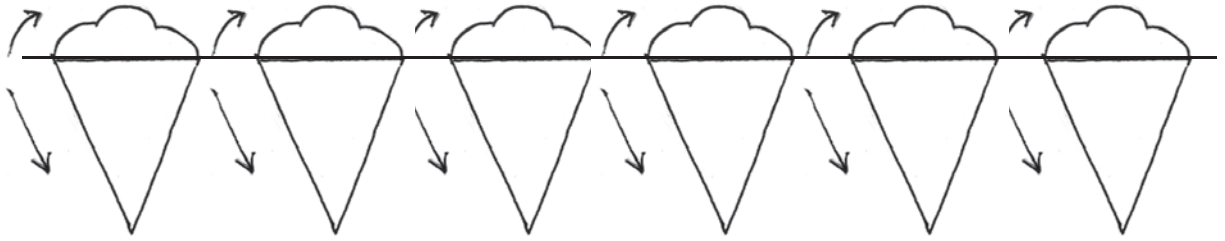
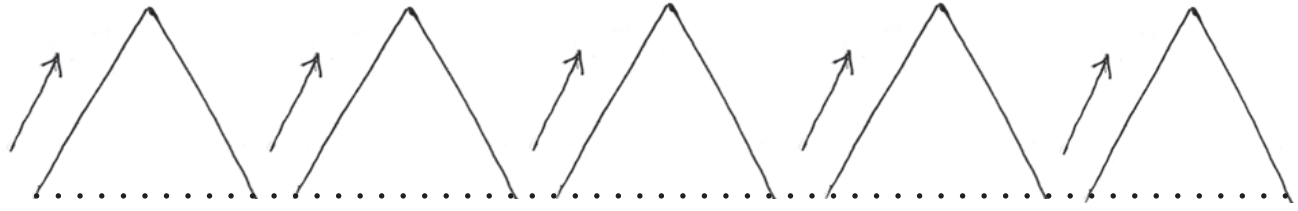

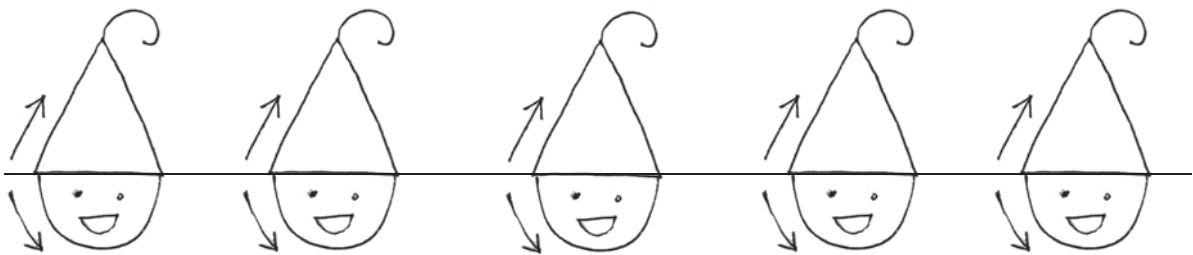
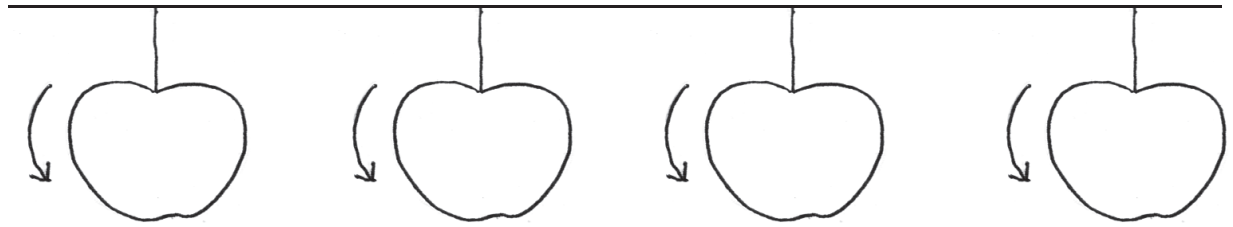
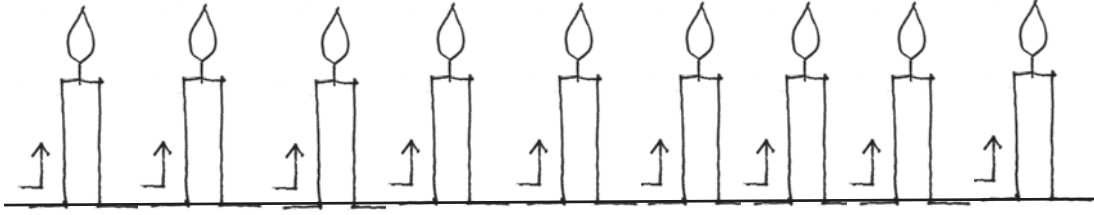

শিখন পরামর্শ : শিক্ষার্থীরা দেখে দেখে যতদূর সম্ভব পেনসিল না তুলে একটানে আঁকার চেষ্টা করবে।



মুনিরাম মুন্সি



মুনিরাম মুন্সি

কোমরেতে ঘুন্সি

নাক দিয়ে শাক খায়

কনুই এর ধাক্কায়

টিবি ভেঙে উই ধরে

মই দিয়ে সই করে



যত হেঁটে চলে সে, তত বেঁটে হয় সে।



Let's listen and act...

I can skip, I can hop
I can spin round like a top
I can dance, I can jump.
I can fall and get a bump
I can walk, I can run
All the things I do are fun.

T: Can you **jump**?

P: Yes, I can **jump**.

T: Please **jump**.

T: Can you **walk**?

P: Yes, I can **walk**.

T: Please **walk**.

T: Can you **run**?

P: Yes, I can **run**.

T: Please **run**.





I

১

1



II

২

2



III

৩

3



IIII

৪

4

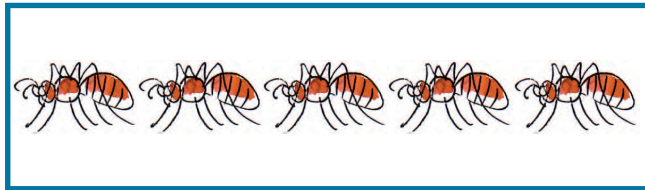

IIIII

৫

5



1 1 1 1 1 1

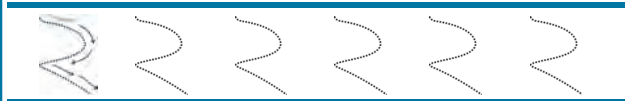

2 2 2 2 2 2



3 3 3 3 3 3



4 4 4 4 4 4



5 5 5 5 5 5

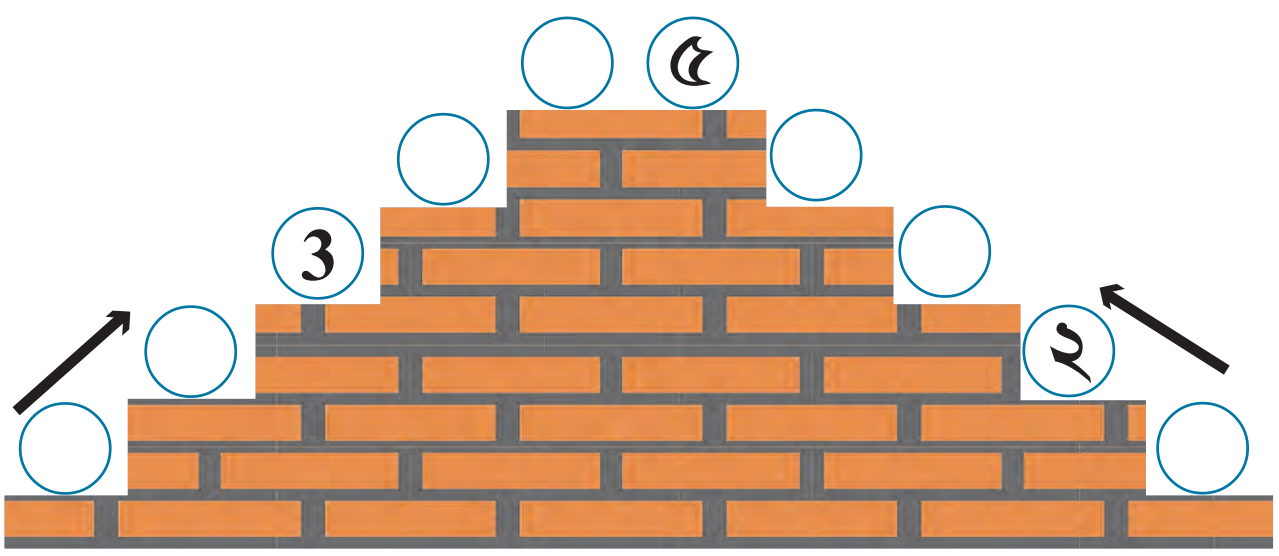
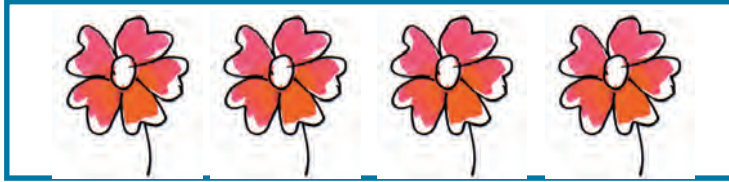

শিখন পরামর্শ : ছবি দেখে সংখ্যা চিনে পাশে লিখবে। তারপর শিক্ষার্থীরা সিঁড়িতে ফাঁকা জায়গায় ঠিক সংখ্যা বসাবে।

আ - া (আ-কার)

মা বা না দা কা চা
মামা বাবা নানা দাদা কাকা চাচা

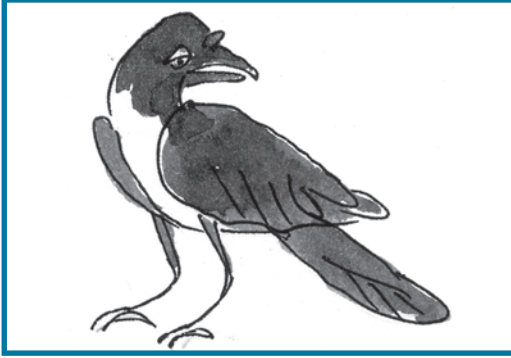

কাক

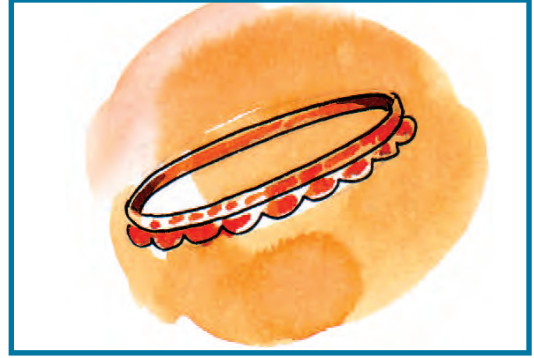

বালা

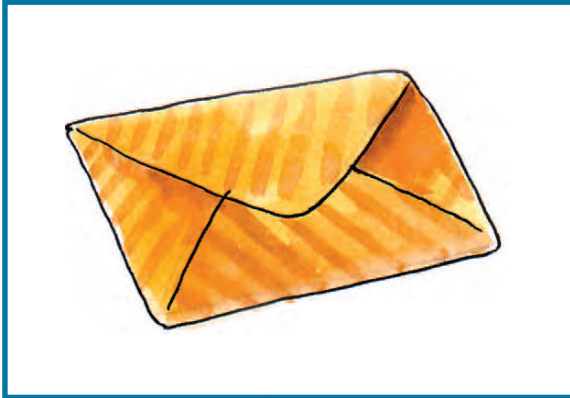

খাম



তাল

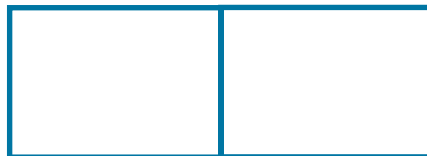



জামা

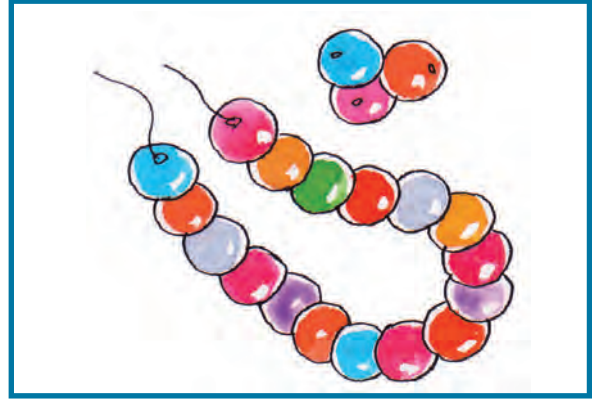

মালা

--	--

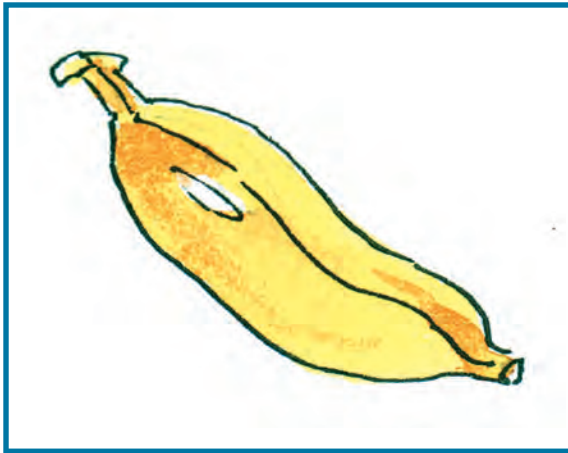

কলা

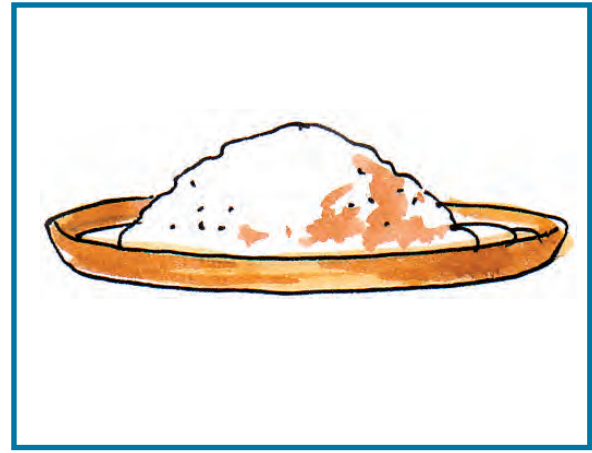

থানা

--	--

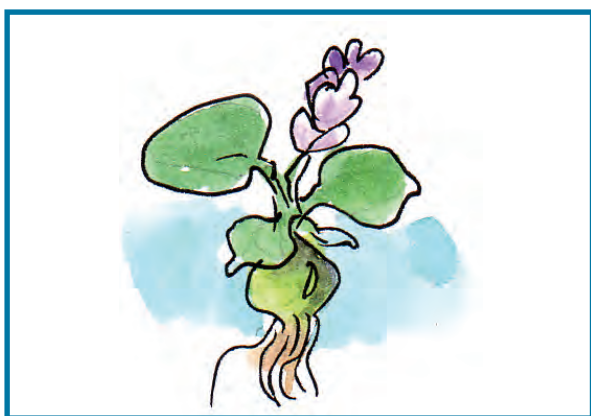

পানা



টাকা



জালা

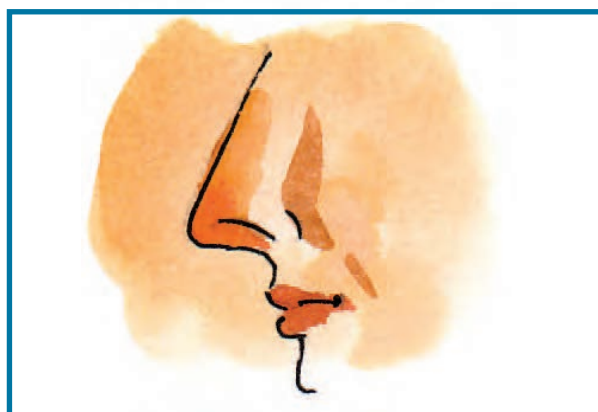

নাক

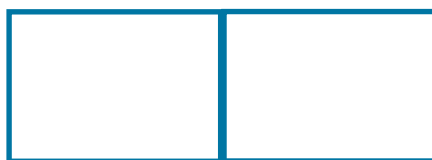

কাদা লাল পাট পাকা খাল

গান জানালা বাদাম

Let's sing and do...

My hands upon my head I place,
On my shoulders, on my face;
On my hips I place them so,
Then bend down to touch my toe.

Now I raise my hands up high
Make my fingers fairly fly,
Now I clap them, one, two, three
Then I fold them silently.



I **touch** my hair/nose—

Please **touch** the wall. Please
touch the table.

Please **touch** the chalk. Please
follow me.

1 — **walk** 2 — **run** 3 — **bend down**

4 — **touch** the wall

5 — **clap**

The teacher will instruct (by using numbers/words). Students will follow.

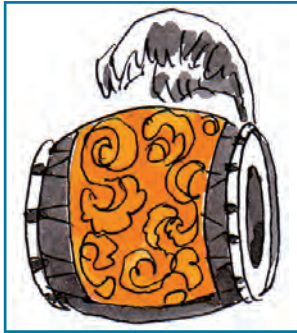

ঢ় া ক



ত া ল



ধ া ন

শিখন পরামর্শ : শিক্ষক/শিক্ষিকা শিক্ষার্থীদের বিভিন্ন ছবি ও শব্দের মাধ্যমে বর্ণ চিনতে সাহায্য করবেন। শিক্ষক/শিক্ষিকার সাহায্যে শিক্ষার্থীরা শব্দগুলি বলাবলিও করবে। ওপরের ছবিটি কোন ঋতুর তা নিয়ে আলোচনা হবে।

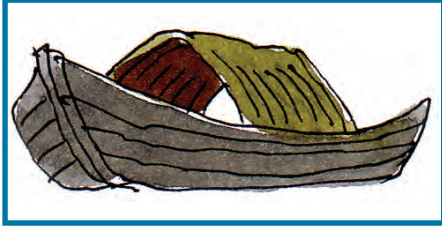

ছ ঙ



ল া ি ঠ

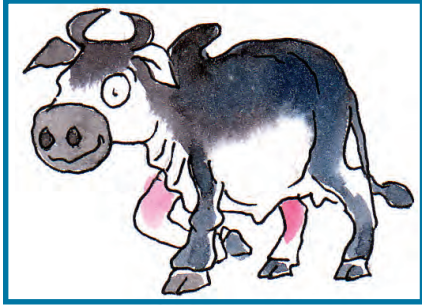

ষ া ড



উ ষ া

ছ ঢ ত ধ ি ঠ ষ উ

ছবি রবি ছড়া পড়া ঢাকা পাকা তল

দল ধরা করা ঠিক দিক লাঠি কাঠি

ভাষা ভাসা ধামা জামা আতা খাতা টিল

মিল আঁটি হাঁটি নানি দাদি খড়ি ঘড়ি

মাড়ি দাড়ি হাঁড়ি দাঁড়ি

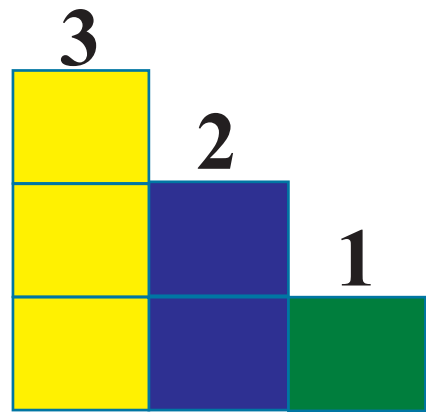
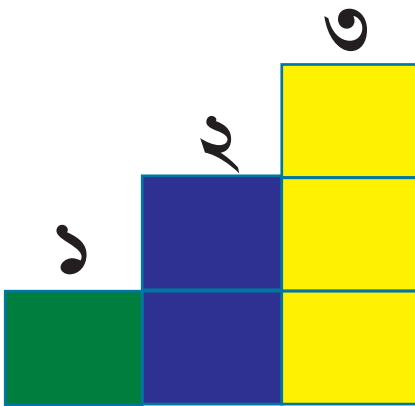
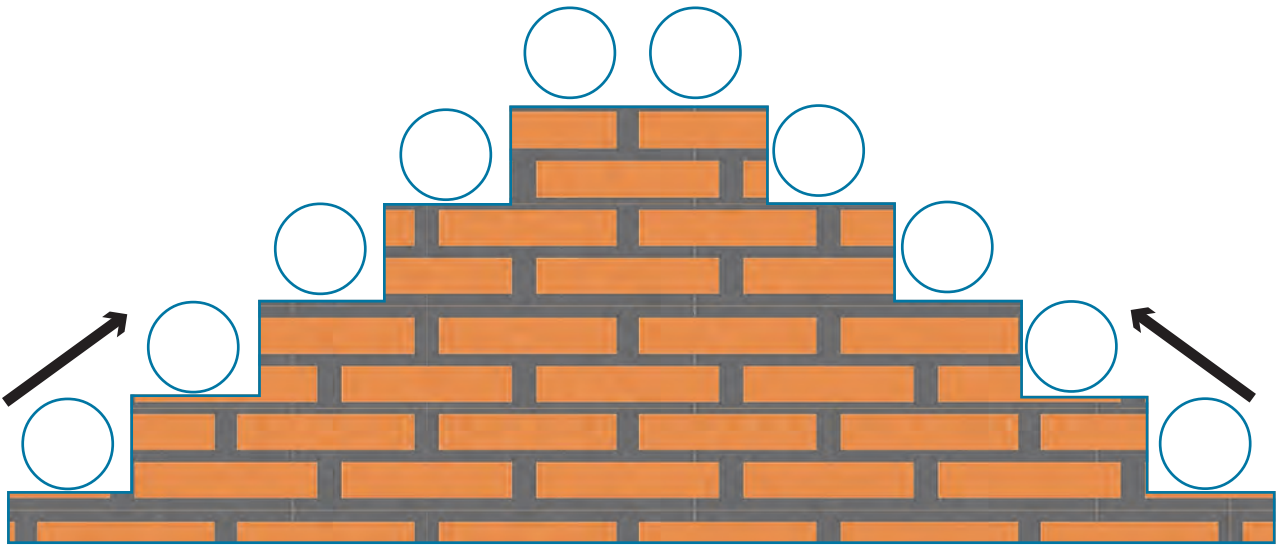
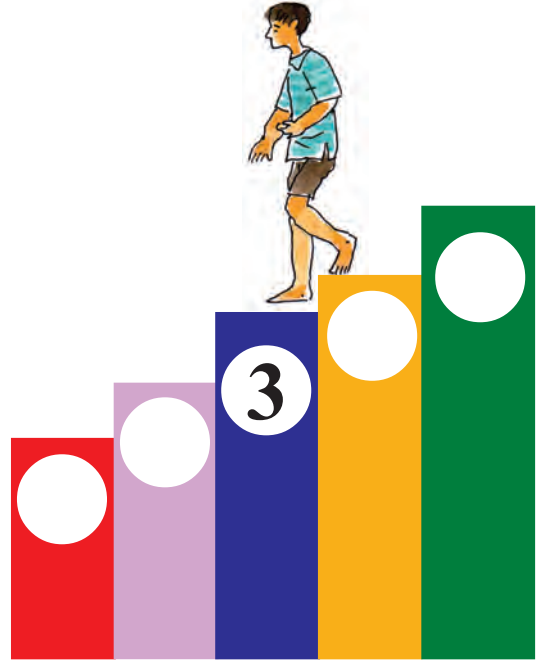
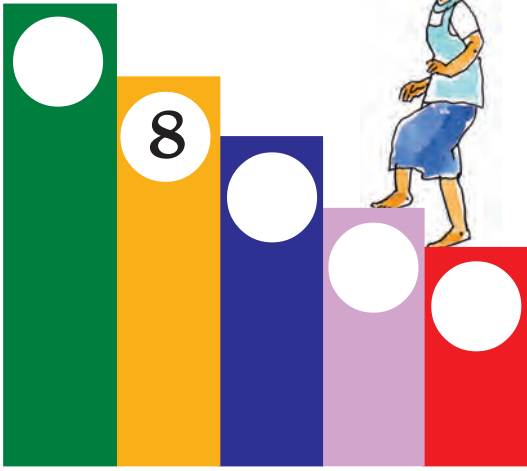

শিখন পরামর্শ : শিক্ষার্থীরা ফাঁকা ঘরগুলিতে ঠিক সংখ্যা বসাবে।

Let's sing...

Come little children, come to me
I will teach you A B C

A B C D E F G
H I J K L M N O P
(L M N O P) Q R S
T U V W X Y Z

This is called the alphabet
Which we never must forget.



Learning Tips : The teacher will motivate the students to participate in the conventional rhyme song. Then students will see the letters in the correct order and pronounce them, using letter cards. (not for writing)

see and say...

A

B

C

D

E

F

G

H

I

J

K

L

M

N

O

P

Q

R

S

T

U

V

W

X

Y

Z

a	b	c	d
e	f	g	h
i	j	k	l
m	n	o	p
q	r	s	t
u	v	w	x
y	z		

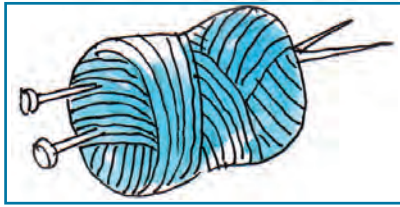

উ ল



য ব



ভ া ত

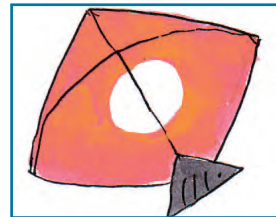

ঘ ঙ ঙ

৯

শিখন পরামর্শ : শিক্ষক/শিক্ষিকা শিক্ষার্থীদের বিভিন্ন ছবি ও শব্দের মাধ্যমে বর্ণ চিনতে সাহায্য করবেন। শিক্ষক/শিক্ষিকার সাহায্যে শিক্ষার্থীরা শব্দগুলি বলাবলিও করবে। নিজেদের বাড়ির পরিবেশ নিয়ে আলোচনা করবে।



ড া ব

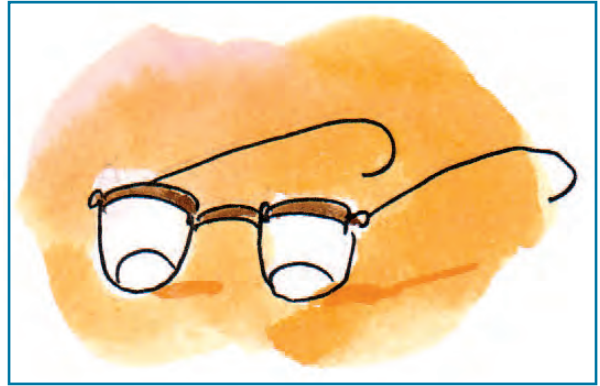

চ শ ম া



ঢি চ ং



ঐ ষ ষ

উ য ভ ৃ ড চ ং ঐ

ঝুড়ি মুড়ি নুন চুন চাকা টাকা

ঝাউ লাউ শুরু ভুরু দুই রুই

কুল ঢুল ফুল দুল যাই খাই

যাব খাব

কুকুর পুকুর

যখন তখন

ঠাকুরমা ঠাকুরদা

টুনটুনি ঝনঝনি

টাপুর টুপুর

গুনগুন ঝনঝন

টুপটাপ চুপচাপ

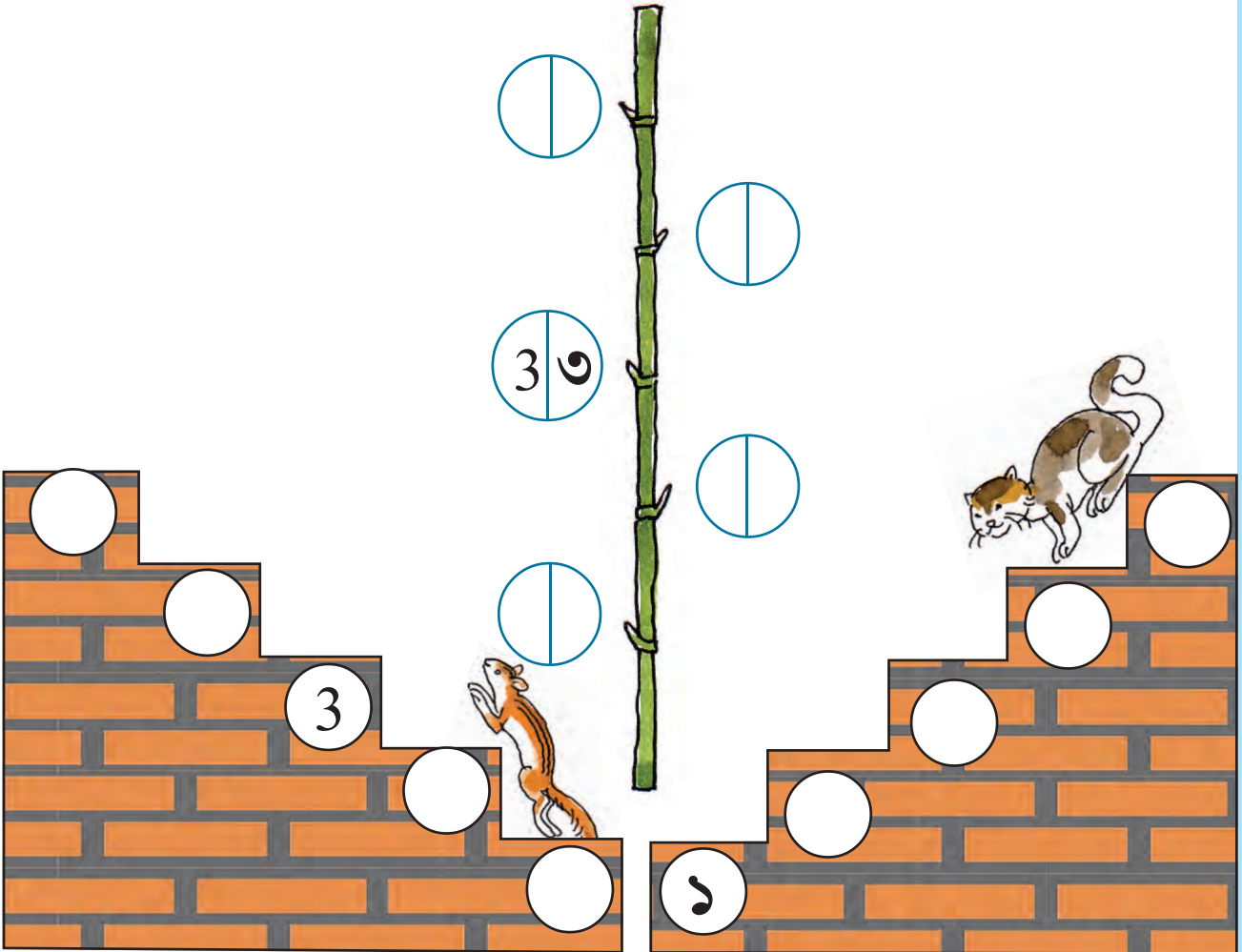
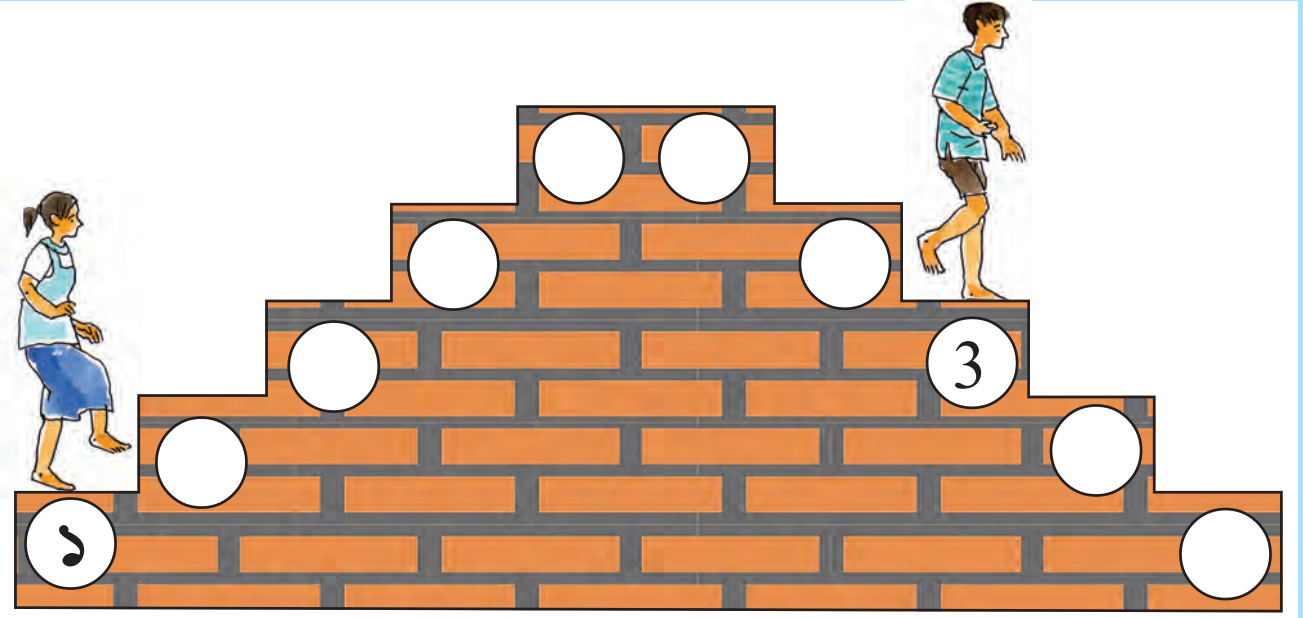

৭২ শিখন পরামর্শ : শিক্ষক/শিক্ষিকা শিক্ষার্থীর জীবনের চেনা-জানার অভিজ্ঞতার সঙ্গে সংখ্যার (১-৫/1-5) সম্পর্ক স্থাপনে সাহায্য করবেন।
(উর্ধ্বক্রম ও অধঃক্রম)। ১-৫/1-5 লিখতেও শেখাবেন।

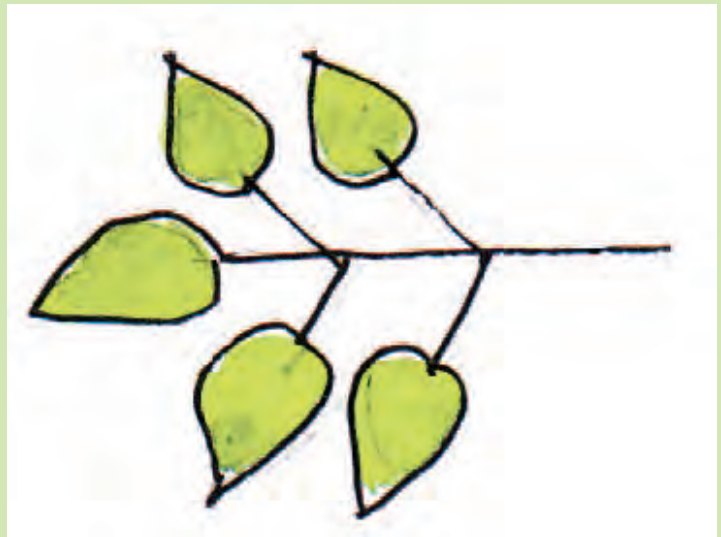

শিখন পরামর্শ : শিক্ষক/শিক্ষিকা শিক্ষার্থীর জীবনের প্রত্যক্ষ অভিজ্ঞতার সঙ্গে সংখ্যার (১-৫) সম্পর্ক স্থাপন করবেন। কতরকম ভাবে একটি সংখ্যা গণনা করা যায় সে বিষয়ে ধারণা দেবেন।

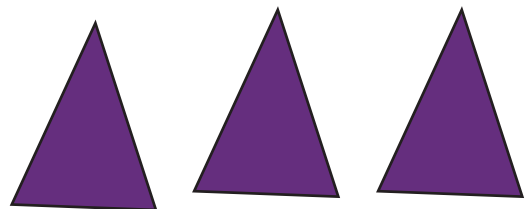
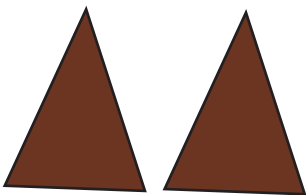
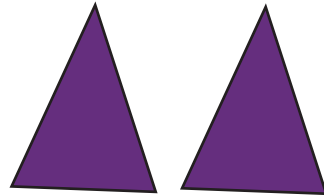
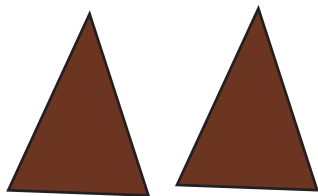
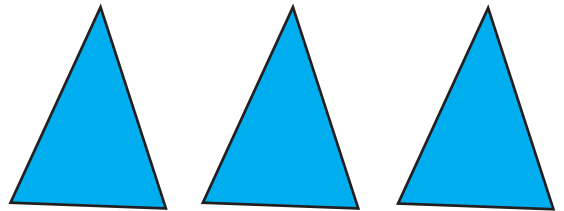
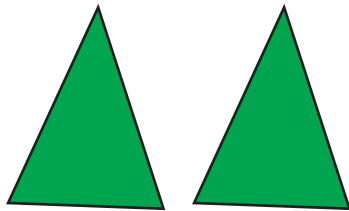
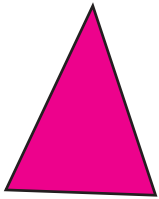
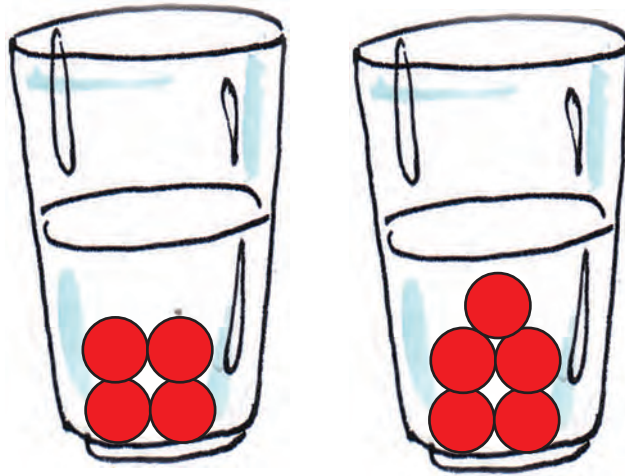
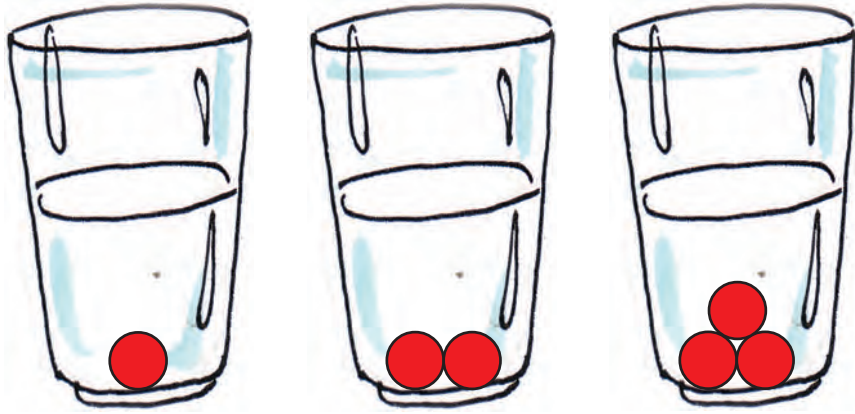



শিখন পরামর্শ : শিক্ষক/শিক্ষিকা শিক্ষার্থীদের বিভিন্ন ছবি ও শব্দের মাধ্যমে বর্ণ চিনতে সাহায্য করবেন। শিক্ষক/শিক্ষিকার সাহায্যে শিক্ষার্থীরা শব্দগুলি বলাবলিও করবে। একটি চিড়িয়াখানায় কী কী থাকে তা ছবি দেখে/ব্যক্তিগত অভিজ্ঞতা অনুযায়ী বলবে।



ঈ গ ল



ঋ ষ ভ

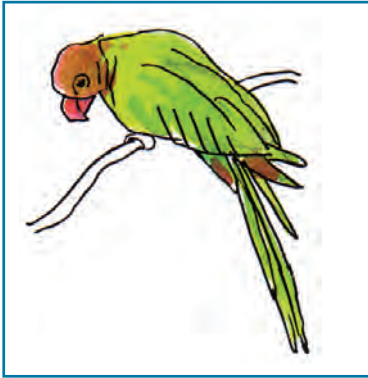

ি ট য় া



ম য় র
৯



হ় ি র় ণ



ও় রাং ও় টাং

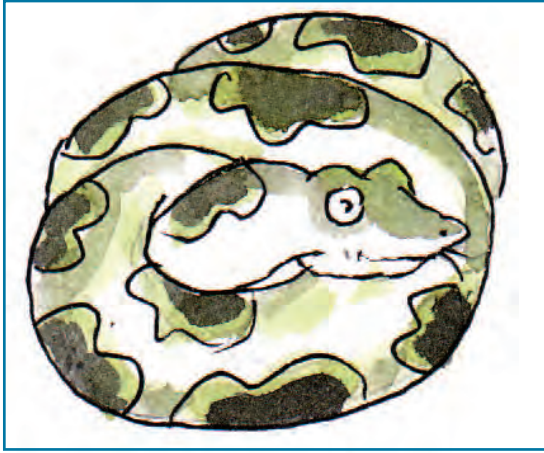

অ জ গ র



প থি ব ি
<

ঈ ি ঋ য় ও ণ অ < ৎ

ঈশান ঈশ জীবন ভীষণ ঋতু ঋণ

দয়া মায়া যায় খায় ওল ওজন

মসৃণ বারণ কারণ অচল অমল

অরুণ বরুণ তৃণ মৃগ বৃহৎ পৃথক

মৃগাল শৃগাল ধূপ রূপ দূর সুদূর

এসো রং করি :

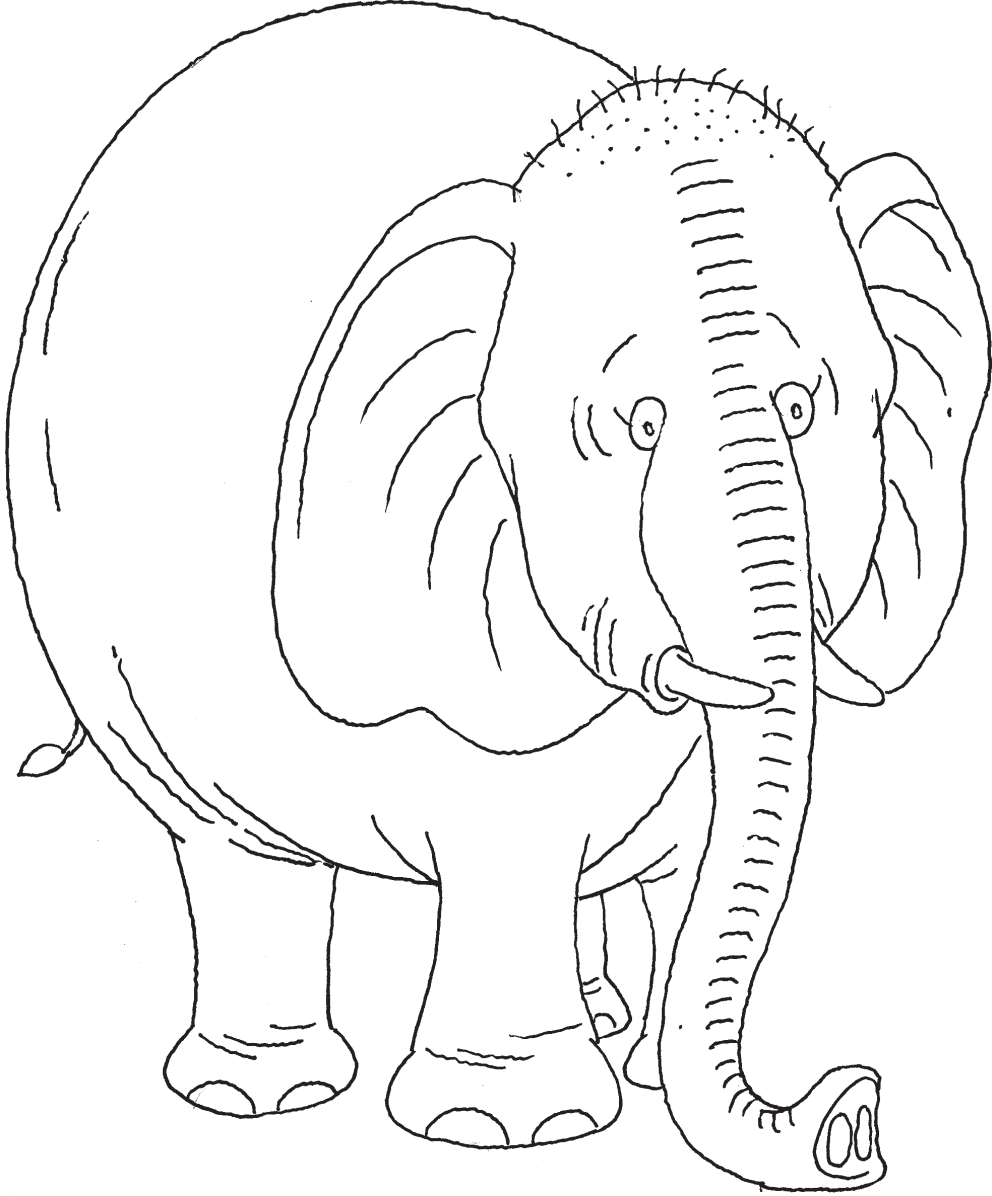

Please **sing** with me.

T : Can you **sing** a song?

P : Yes, I can **sing** a song.

T : Thank You.

T : Can you **dance**?

P : Yes, I can.

T : Please **dance**.

গান — আজি দখিন দুয়ার খোলা (বসন্ত)



৩	3
---	---

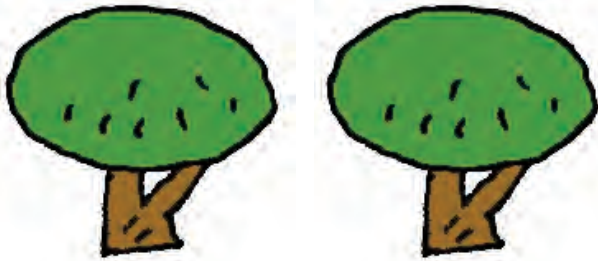

--	--

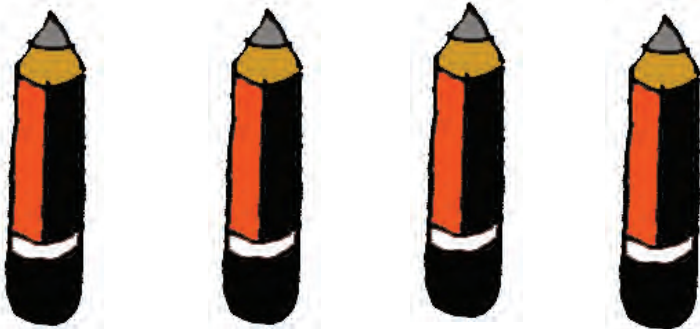

--	--

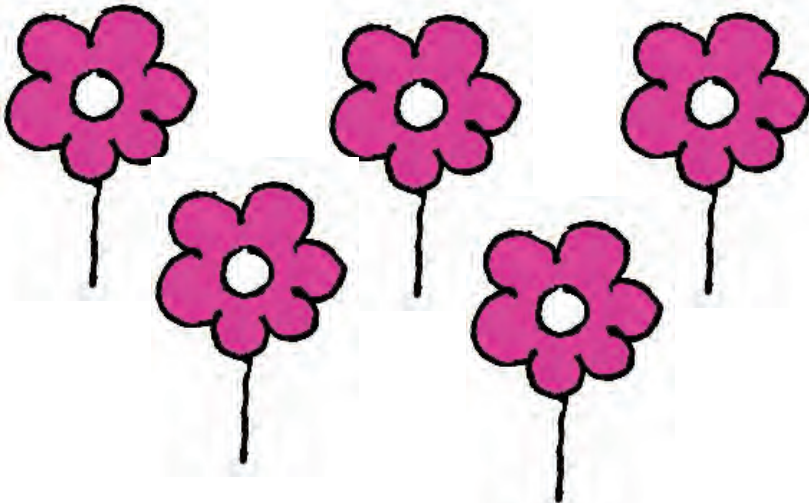

--	--

শিখন পরামর্শ : শিক্ষার্থীরা ছবি দেখে সংখ্যা গুনে বাংলা এবং ইংরাজিতে লিখবে।



--	--

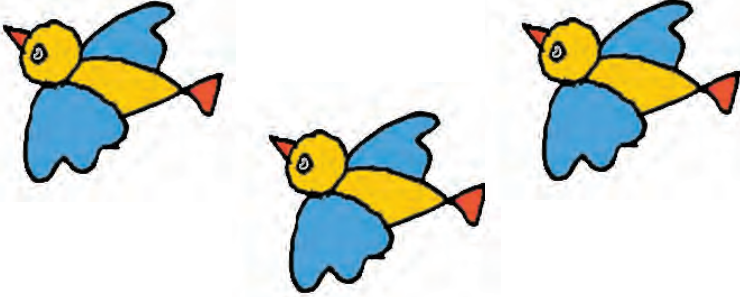

--	--



--	--



--	--

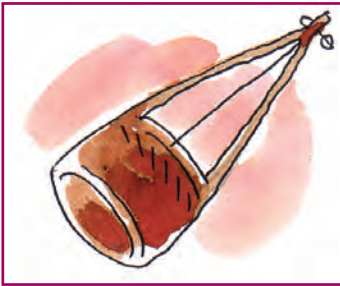

এ ক তা রা



আ ষ া ঢ

শিখন পরামর্শ : শিক্ষক/শিক্ষিকা শিক্ষার্থীদের বিভিন্ন ছবি ও শব্দের মাধ্যমে বর্ণ চিনতে সাহায্য করবেন। শিক্ষক/শিক্ষিকার সাহায্যে শিক্ষার্থীরা শব্দগুলি বলাবলিও করবে।

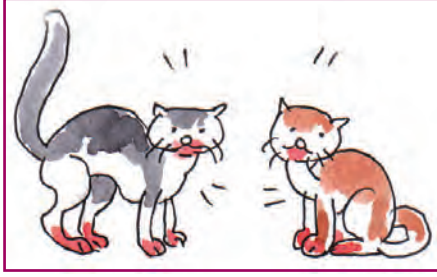

মি ম ঞ



মে মৈ য়

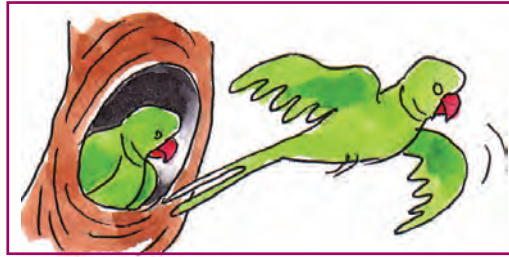

কে কা ট র

এ ঢ ঞ ে ো

এই এটা এলাম গোলাম এদিক সেদিক
দেবে নেবে যাবে খাবে দূঢ় গাঢ় শোল
বোল ঢোল ঝোল কোল দোল এল
গেল ছোটো বড়ো ঘোরা ফেরা

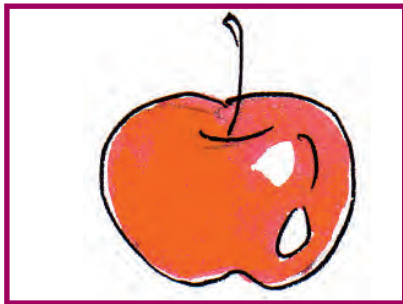
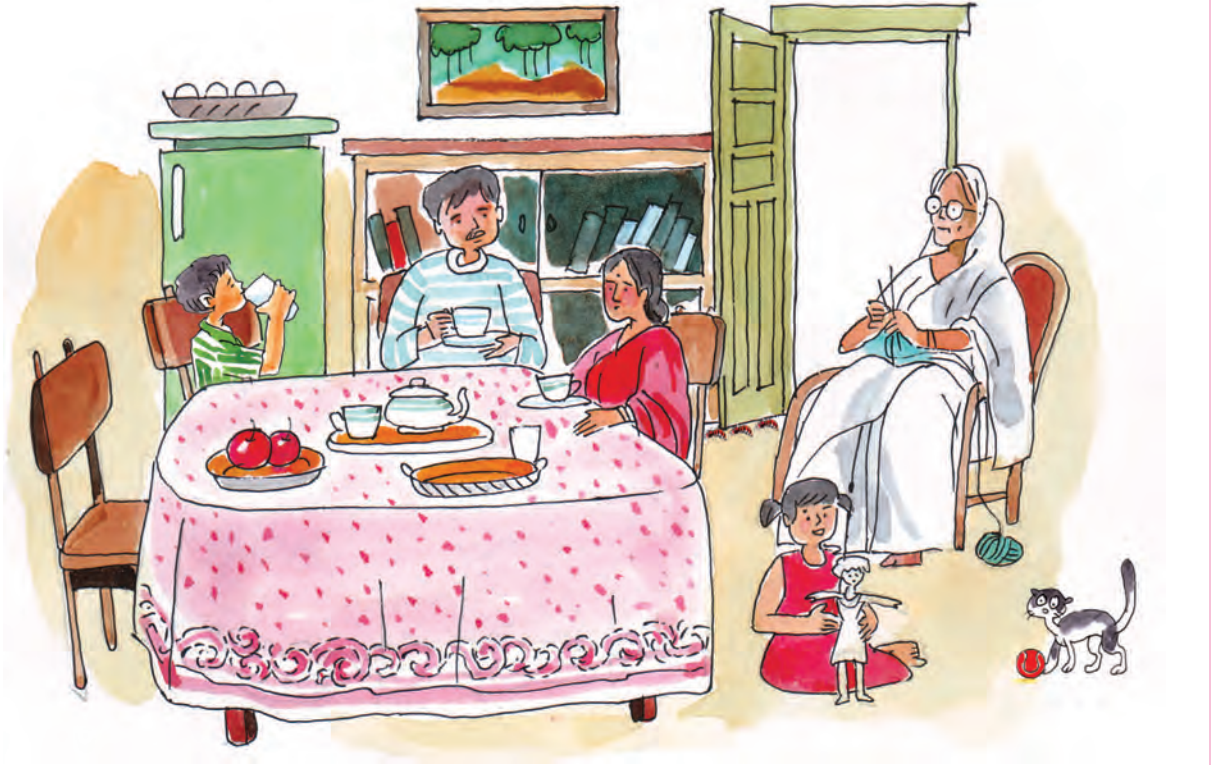

apple



ant

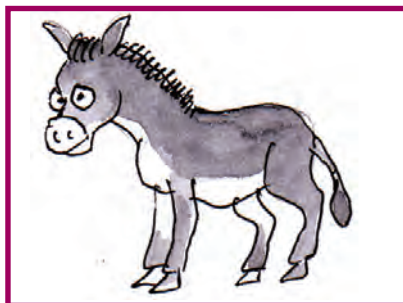

ass



axe

Learning Tips : The teacher will use pictures to introduce letters (a,b,c). Students will identify the letters from the words.



boy



ball

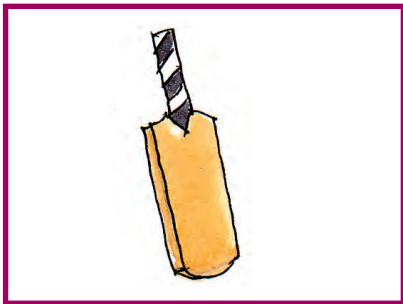

bat



bird



cup

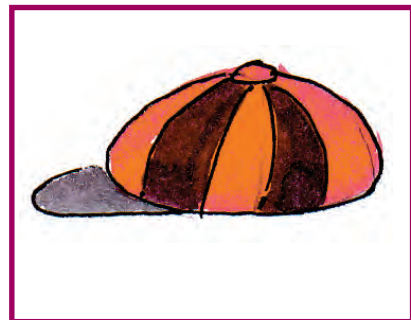

cap



cat



chair



ঐ দ ক



বৈ ঠ া

শিখন পরামর্শ : শিক্ষক/শিক্ষিকা শিক্ষার্থীদের বিভিন্ন ছবি ও শব্দের মাধ্যমে বর্ণ চিনতে সাহায্য করবেন। শিক্ষক/শিক্ষিকার সাহায্যে শিক্ষার্থীরা শব্দগুলি বলাবলিও করবে।

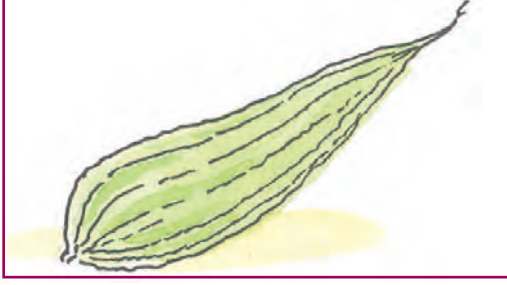

ঝ ঝ ঞ ঙ



নে নৈ কা



উ ঃ

ঐ ঔ ঙ ঠে ঃ

ঐকতান ঐরাবত হে হে শৈল তৈল
বৈশাখ বৈকাল ঝিঙে ফিঙে রাঙা ডাঙা
ডোঙা ঠোঙা রঙিন সঙিন আঙুর আঙুল
মৌরি মৌরলা মৌমাছি মৌচাক
চৌকশ চৌখুপি আঃ বাঃ হাঃ হাঃ

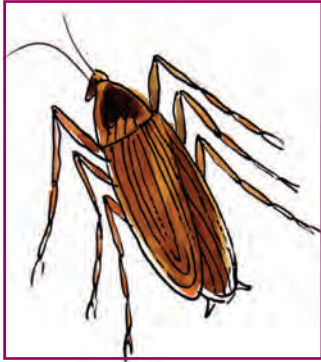
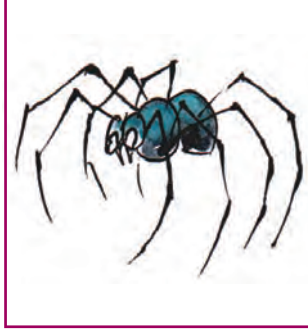
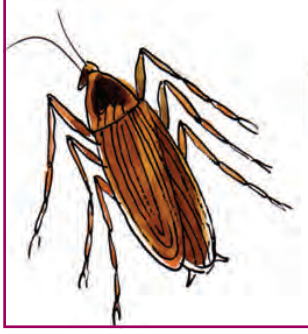

৬

6

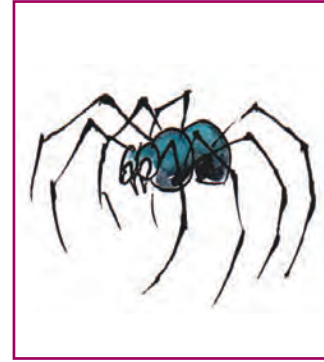

৮

8



৭

7



৯

9

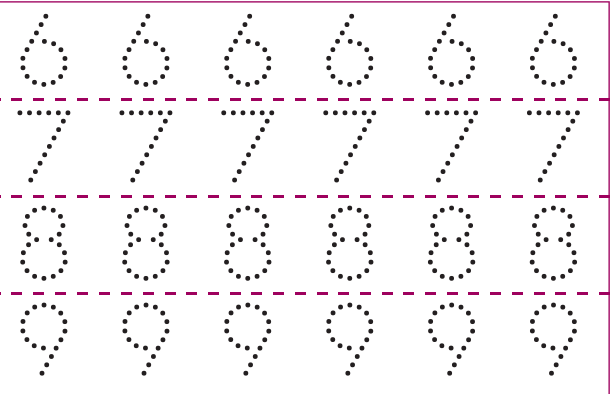
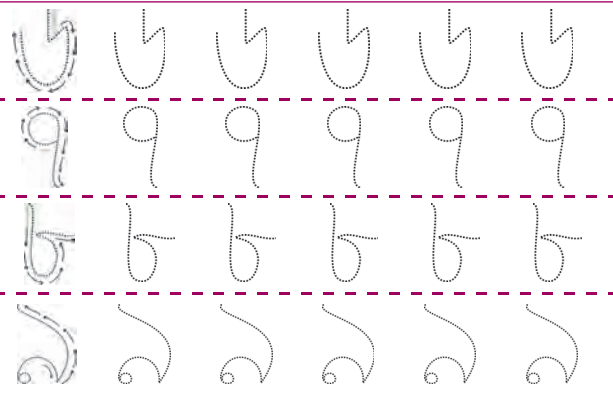

শিখন পরামর্শ : ছবি দেখে বারকোড গুনে শিক্ষার্থীরা শরীরের অংশ হিসাবে পা, পাখনা ইত্যাদি সংখ্যা (৬-৯/6-9) চিনতে শিখবে। তারপর তারা ডট লাইনের ওপর লেখা অভ্যাস করবে।

ব

ব ব

ব

ব ব

ক

ক ক

খ

খ খ

ঝ

ঝ ঝ

ঞ

<

ঝ ঞ



ঝক

ধর

রব

বৃহৎ

বকবক

ঝকঝক

ঝরঝর

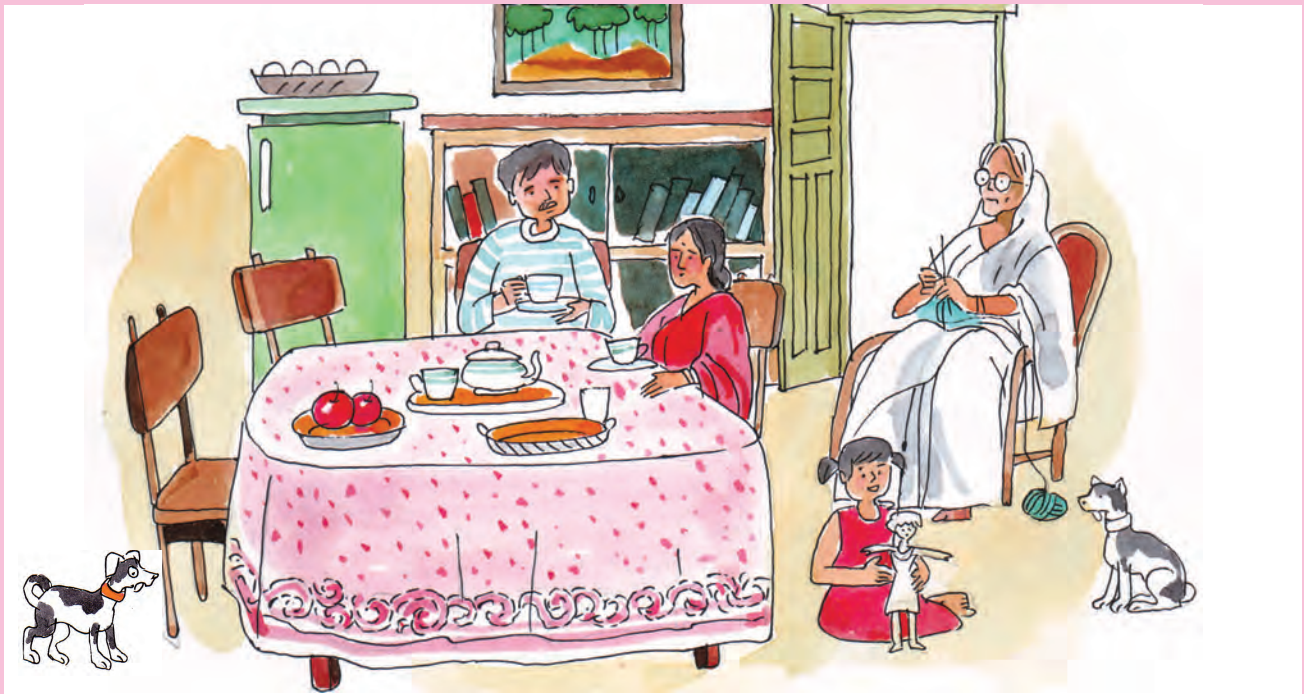

dog

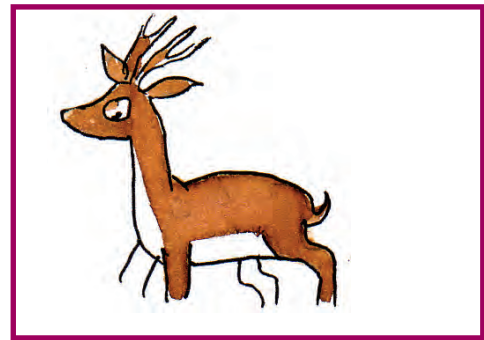

deer



doll



door

Learning Tips : The teacher will use pictures to introduce letters (d,e). Students will identify the letters from the words. Then students will write a b c d e on dotted lines.



egg



eagle



ear

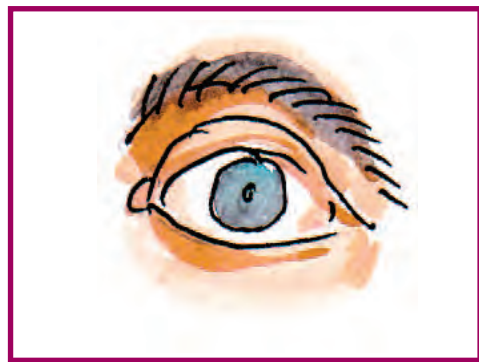

eye

	a	a	a	a	a	a	a	a	a	a
	b	b	b	b	b	b	b	b	b	b
	c	c	c	c	c	c	c	c	c	c
	d	d	d	d	d	d	d	d	d	d
	e	e	e	e	e	e	e	e	e	e

৯

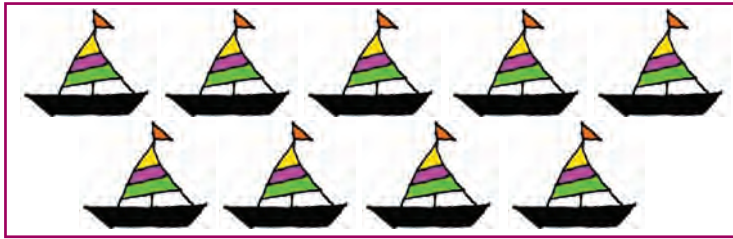

9

৮

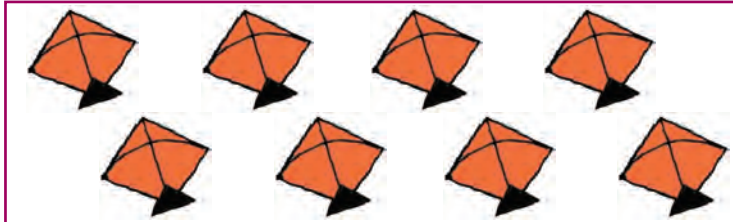

8

৭

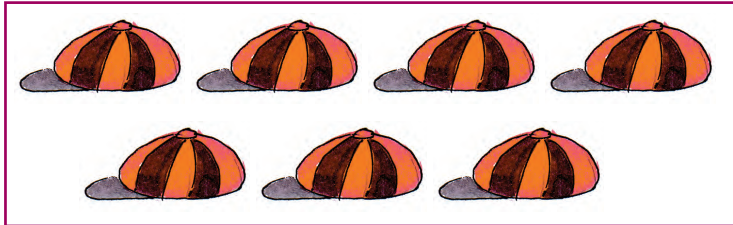

7

৬



6

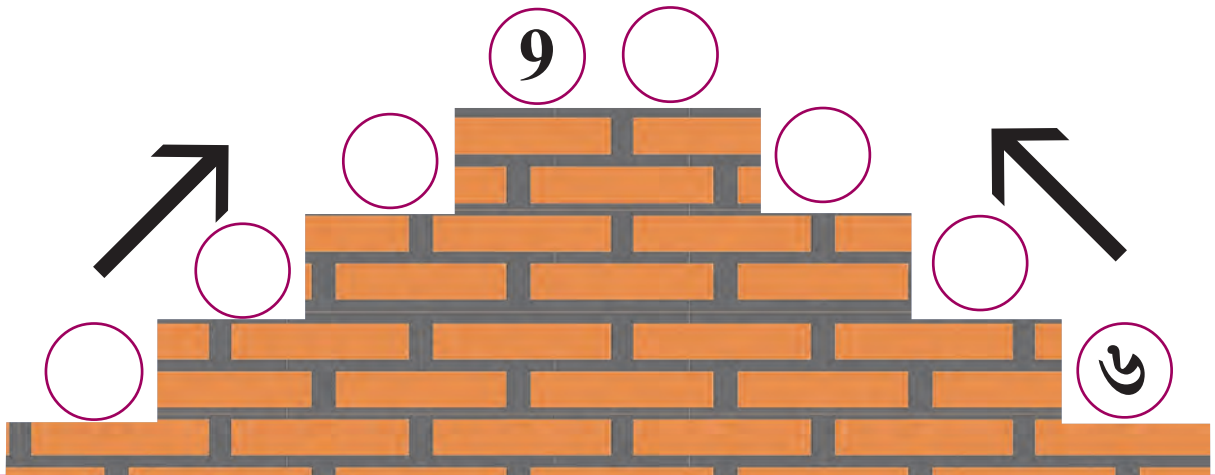

শিখন পরামর্শ : শিক্ষক/শিক্ষিকা শিক্ষার্থীদের সংখ্যার মানের বড়ো থেকে ছোটো (9-6) এবং ছোটো থেকে বড়ো (6-9) ধারণা নির্মাণ করাবেন এবং প্রয়োগ করতে সাহায্য করবেন।

a b c

tumble down d

the cat's in the cupboard
and can't see me.

a a

b b

c c

d d

e e

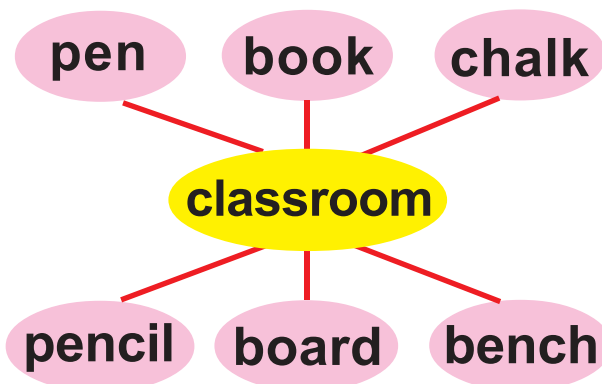

What can you see?

I can see a book.

I can see two books.

১

--	--	--

২

--	--	--

৩

--	--	--

৪

--	--	--

৫

--	--	--

৬

--	--	--

৭

--	--	--

৮

--	--	--

৯

--	--	--

১

--	--	--

২

--	--	--

৩

--	--	--

৪

--	--	--

৫

--	--	--

৬

--	--	--

৭

--	--	--

৮

--	--	--

৯

--	--	--

শিখন পরামর্শ : শিক্ষার্থীরা পুনরায় (১-৯/১-৯) লেখার অভ্যাস করবে।



football

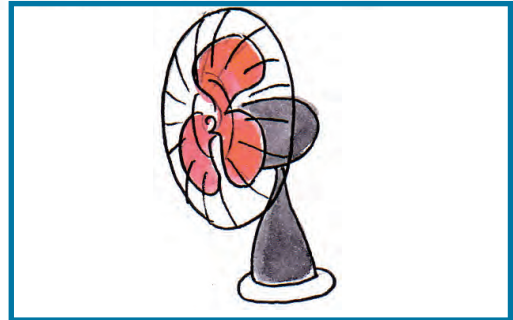

fan

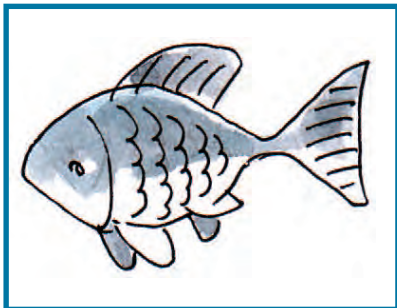

football



flower



girl

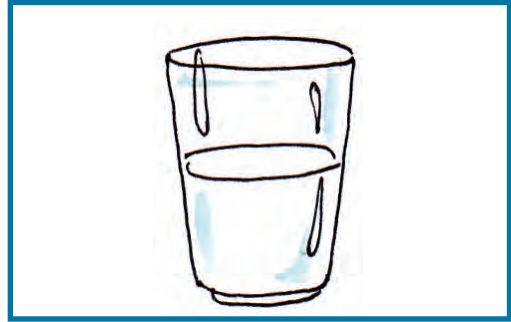

glass

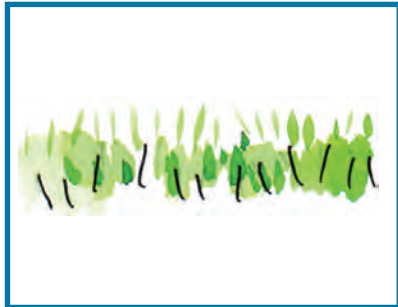

grass



goat



hut

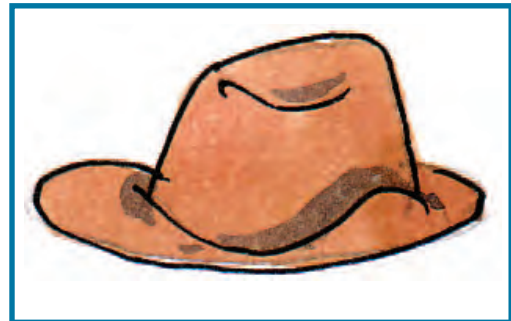

hat



hen



hair

য য য
 য য য
 য য য
 ফ ফ ফ
 ফ ফ ফ
 খ খ খ

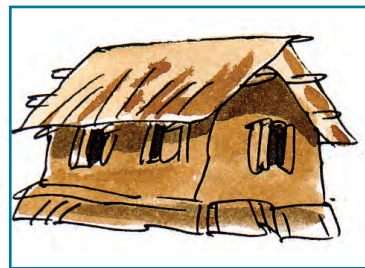

কষ

কয়

বয়

যব

খর

খবর

খরখর

ফরফর



ice cream

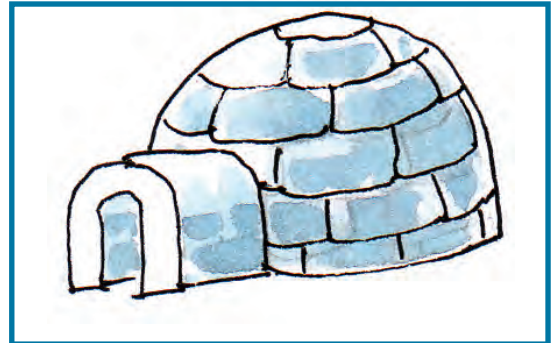

igloo



ink



insect

Learning Tips : The teacher will use pictures to introduce letters **i,j**. Students will identify the letters from the words. Then students will write f g h i j on dotted lines.



jungle

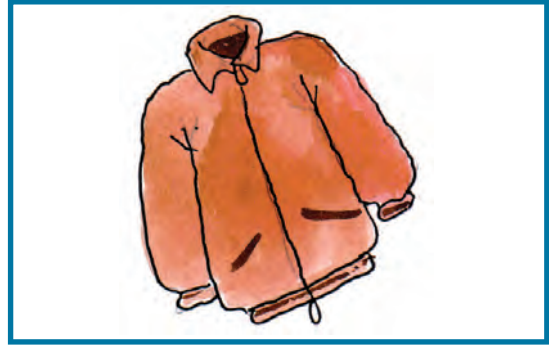

jacket



jam



jug

f	f	f	f	f	f	f	f	f	f	f
g	g	g	g	g	g	g	g	g	g	g
h	h	h	h	h	h	h	h	h	h	h
i	i	i	i	i	i	i	i	i	i	i
j	j	j	j	j	j	j	j	j	j	j

এসো রং করি :

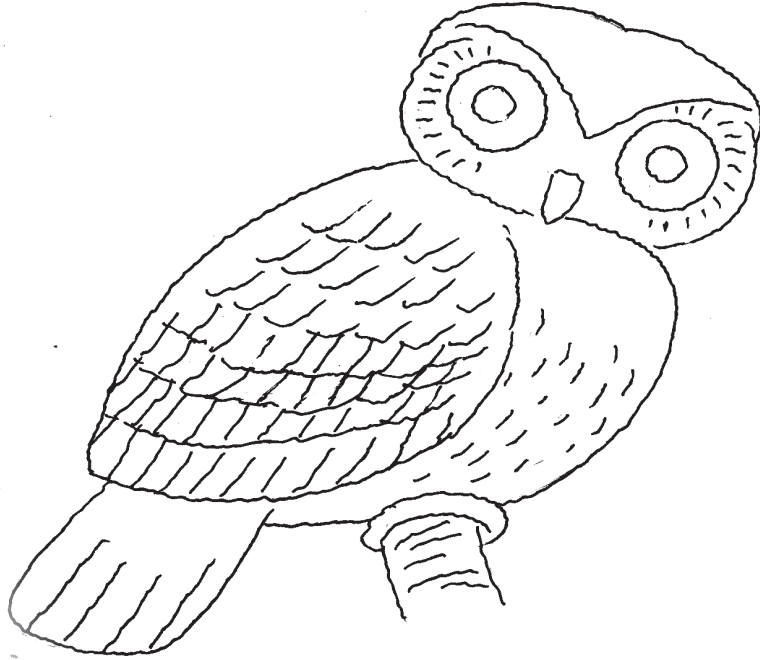

শিখন পরামর্শ : শিক্ষার্থীরা উপরের ছবি দেখে চেনা-জানা-অভিজ্ঞতার সাহায্যে রং করবে। পাখিগুলি কোথায় থাকে, কী খায় জানার চেষ্টা করবে।

ভ

ভ ভ

অ

অ অ

আ

১

আ আ

ও

৩

ও ও

ঐ

৫

ঐ ঐ

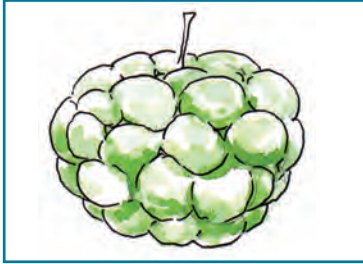

আখ

আধ

ওক

তোর

থাক

খাব

ঘোরা

ধৌত

ঔষধ

অবাক

f g h i

hanging there is j
let's put them together
piled up as hay !

f f

g g

h h

i i







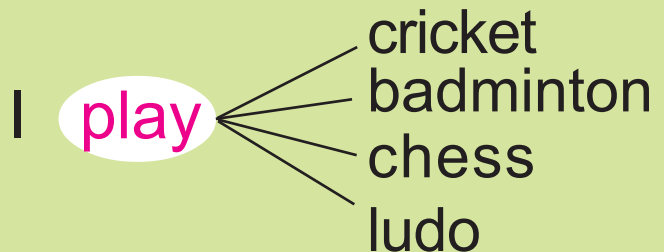



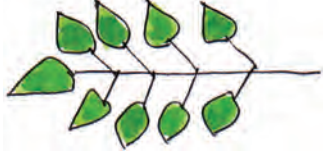

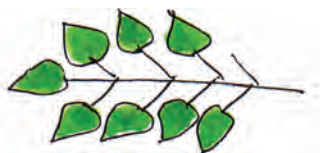

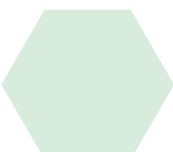
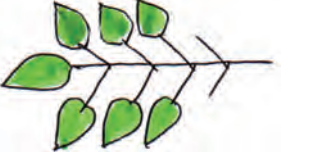
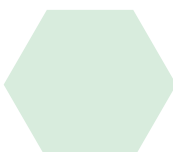

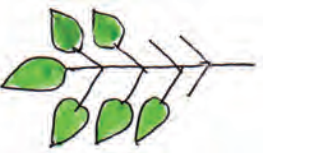

j j

I *play* football.

What do you *play*?

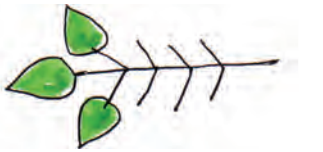

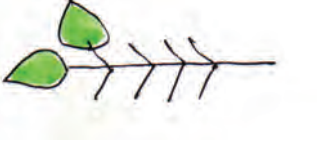
Learning Tips : The teacher will motivate the students to participate in the rhyme song. Students will write (f g h i j).

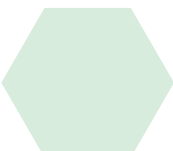
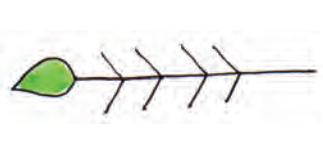
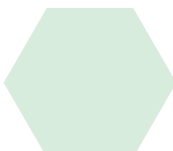
এসো রং করি :

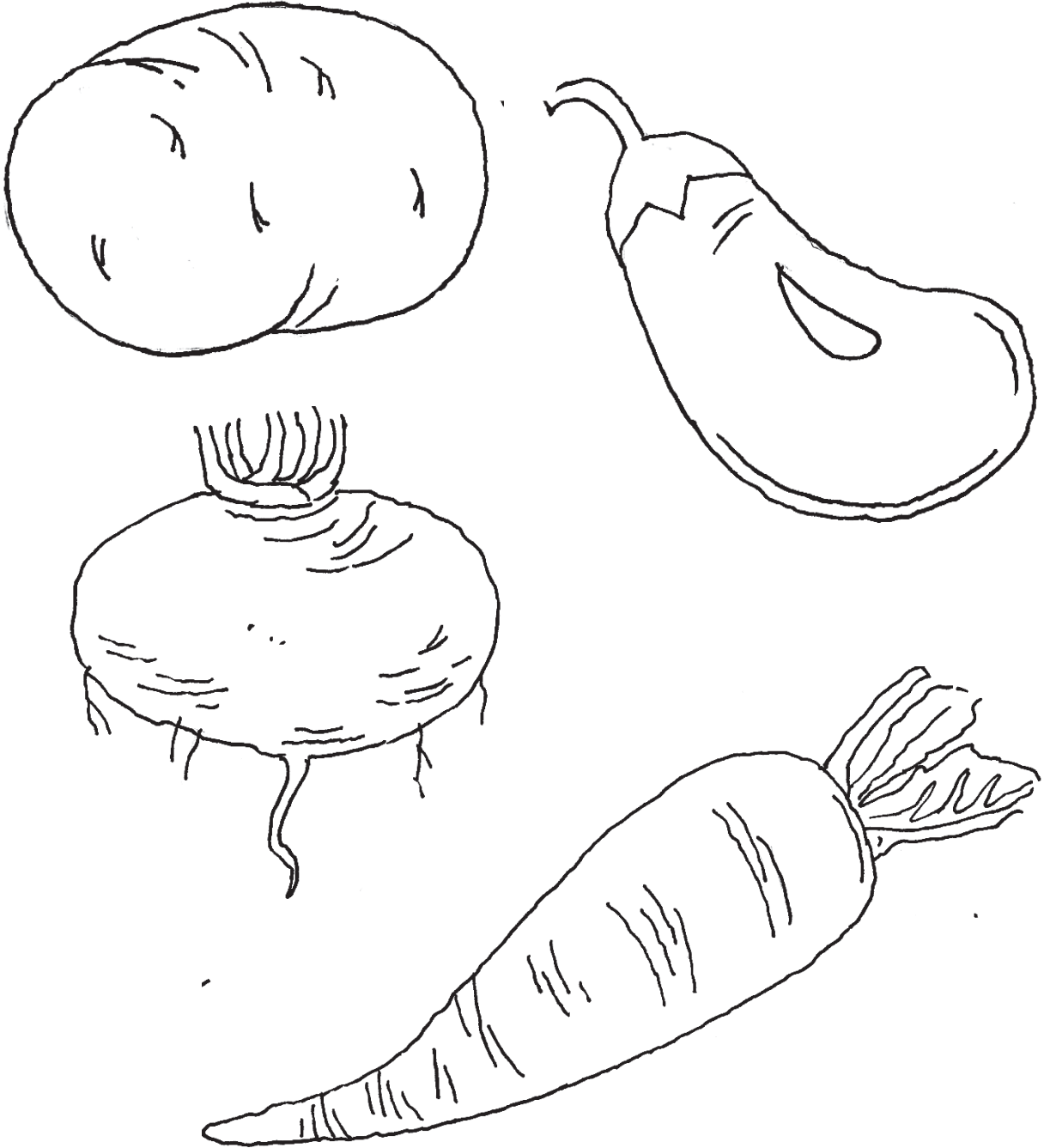

শিখন পরামর্শ : শিক্ষার্থীরা উপরের ছবি দেখে চেনা-জানা অভিজ্ঞতার সাহায্যে রং করবে। পাশে ফাঁকা জায়গায় শিক্ষার্থী নিজেও আঁকতে পারে। বিভিন্ন রকম সবজি খাওয়ার অভ্যাস তৈরি করবে। এখানে 'বাংলা ভূমির দান' শীর্ষক ব্রতচারী গানটির চর্চা হবে। গানটির জন্য প্রথম শ্রেণির স্বাস্থ্য ও শারীর শিক্ষার বইটি দেখুন।



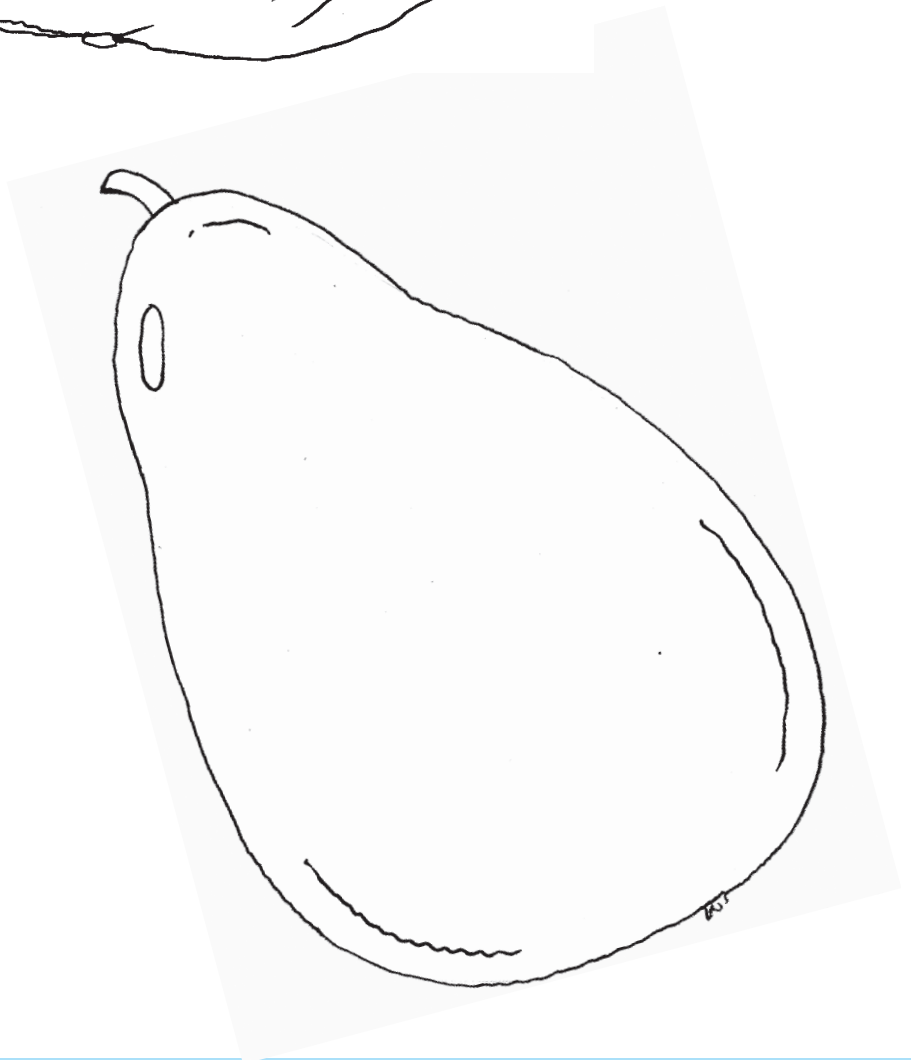
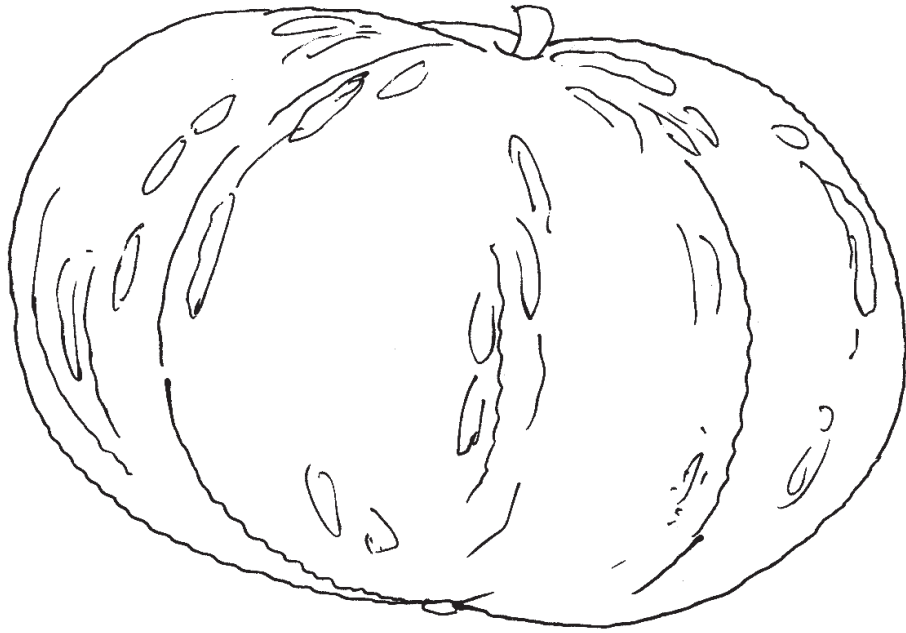

kangaroo

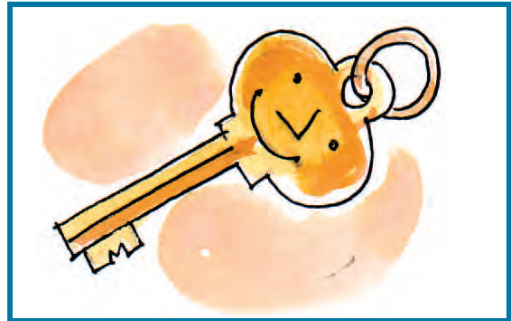

key



king

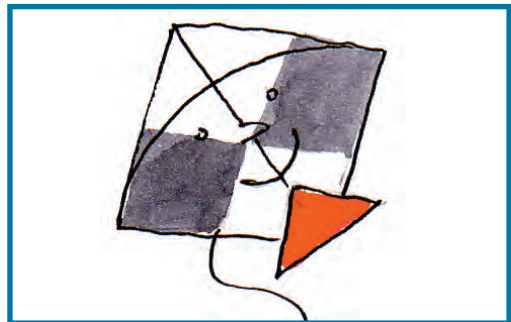

kite

Learning Tips : The teacher will use pictures to introduce letters **k,l,m**. Students will identify the letters from the words.

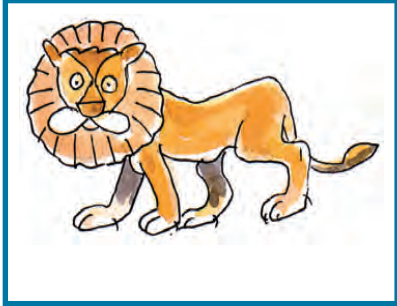

lion

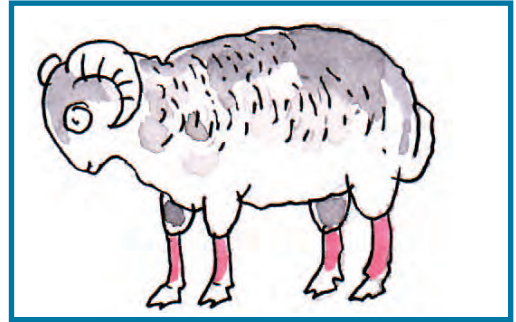

lamb

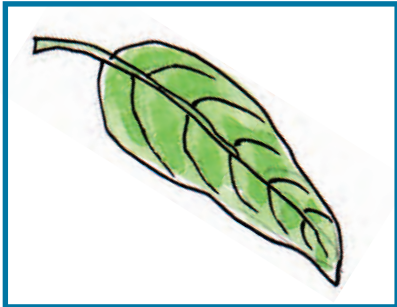

leaf



lock

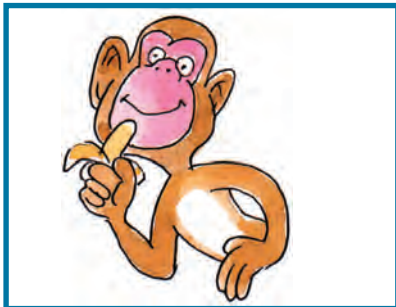

monkey

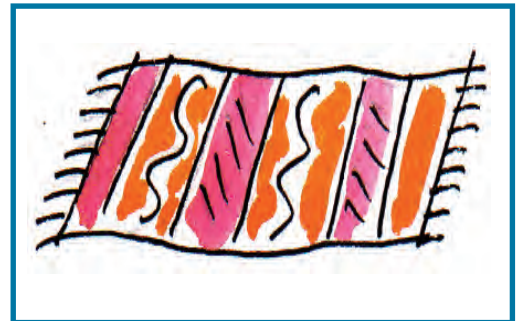

mat



mango



map

৯



৯



৯

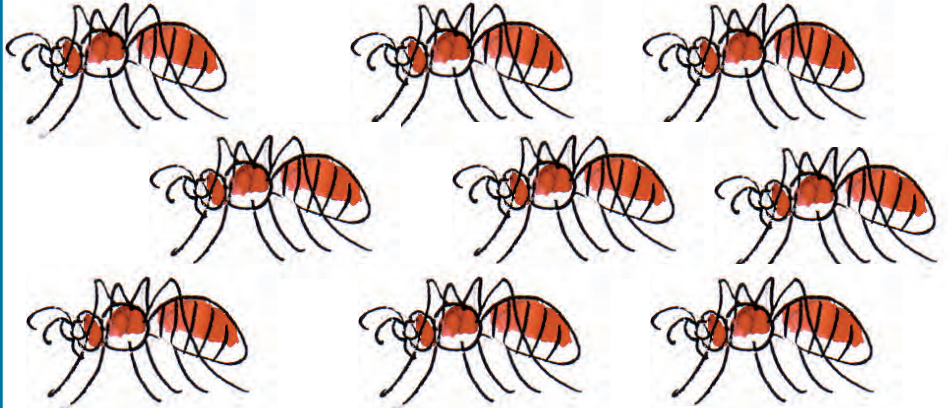

৯

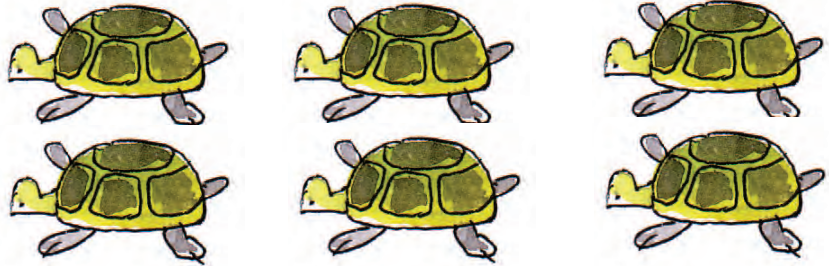

৯

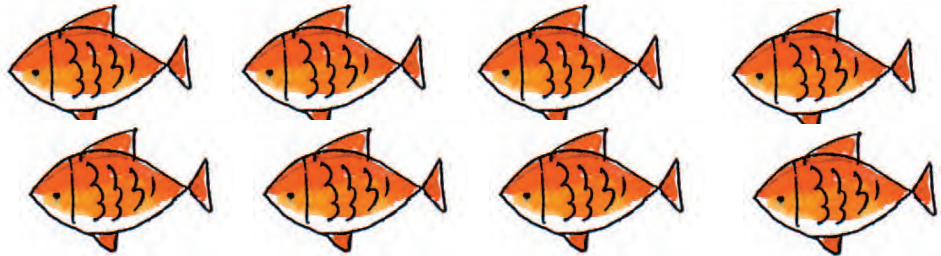

৮



শিখন পরামর্শ : শিক্ষার্থীরা ছবির সংখ্যা গুনে পাশের সংখ্যার সঙ্গে মেলাবে। নীচের অংশে সংখ্যা অনুযায়ী ছবিতে রং করবে।

6

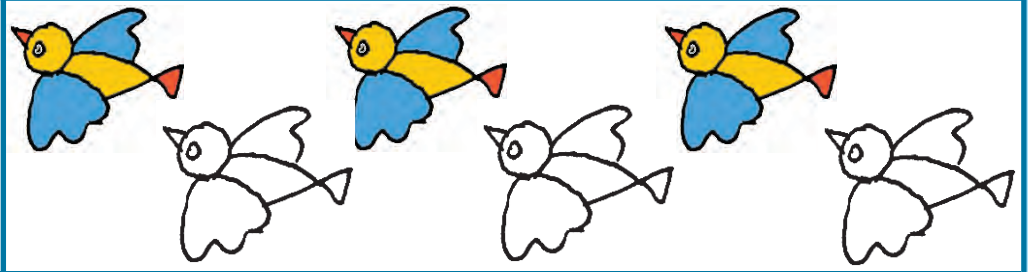

5

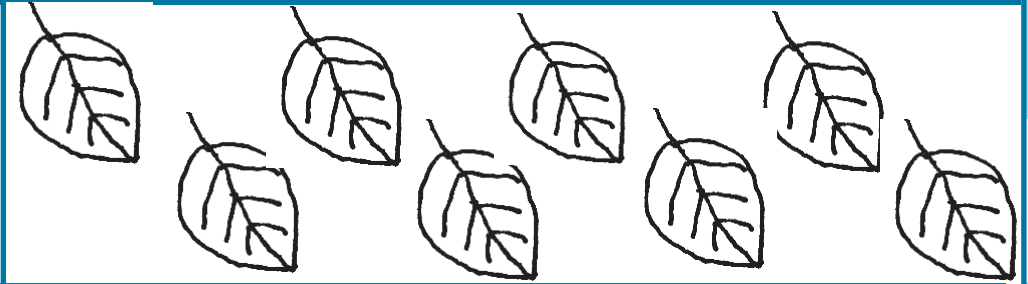

9

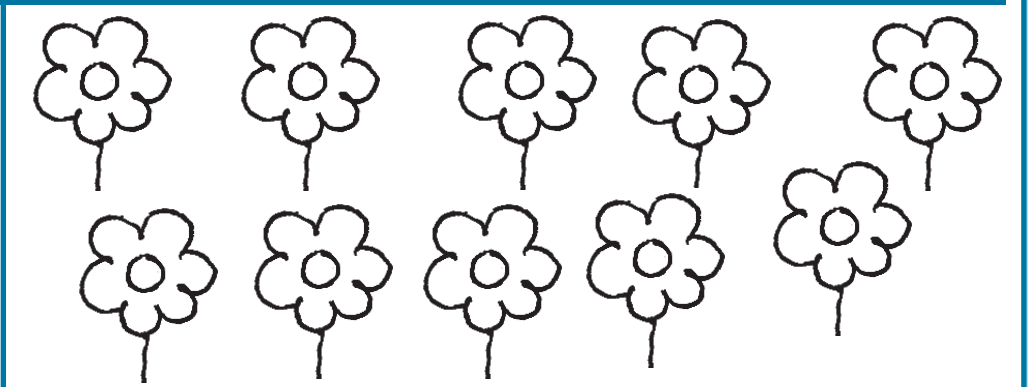

7

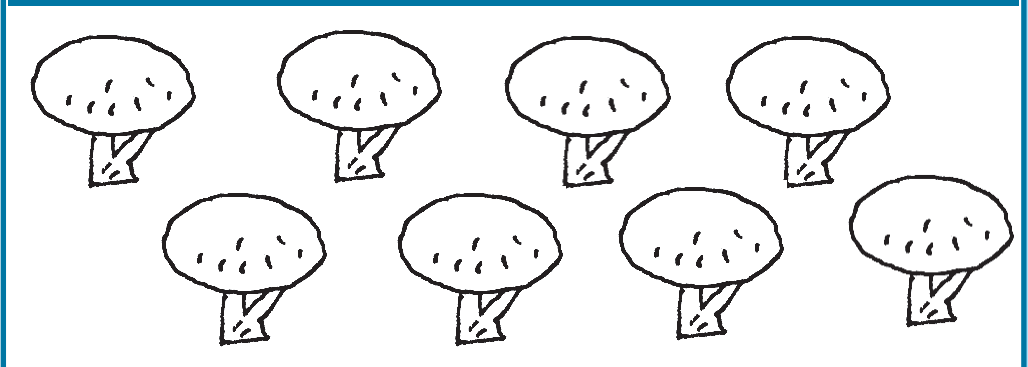

8

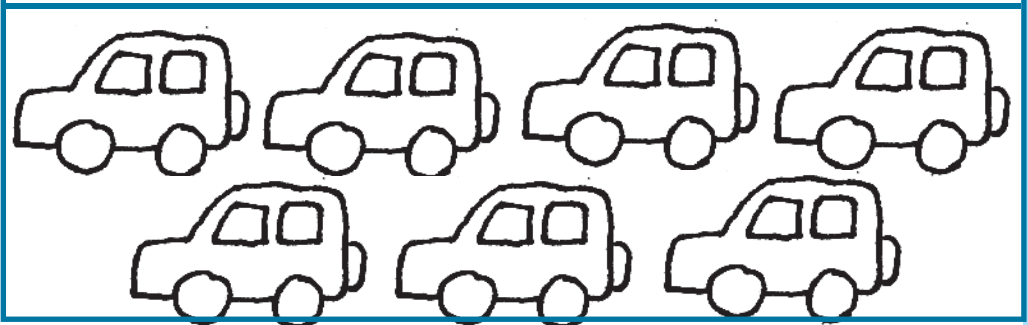



nest

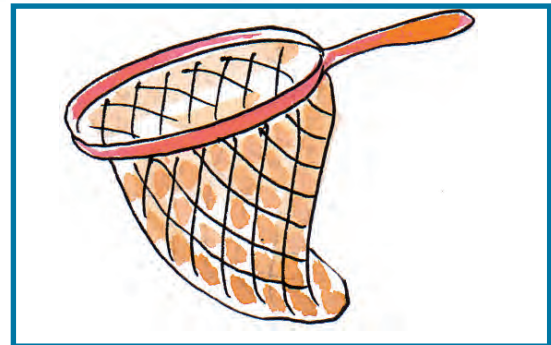

net



nib



nut



owl

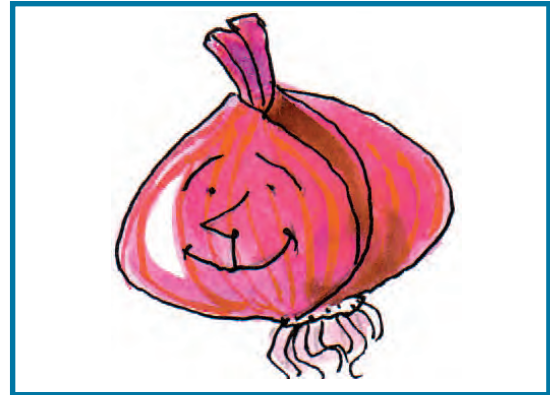

onion

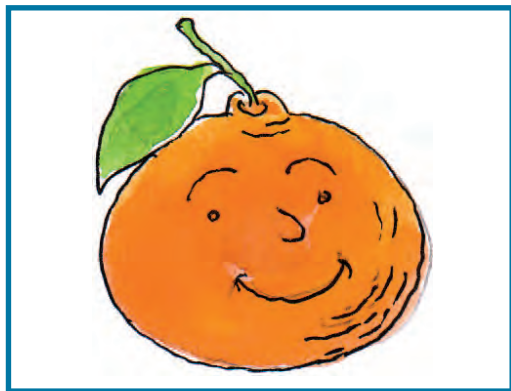

orange

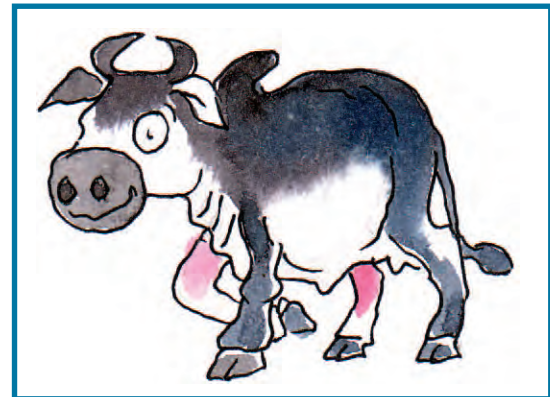

ox



parrot



pen

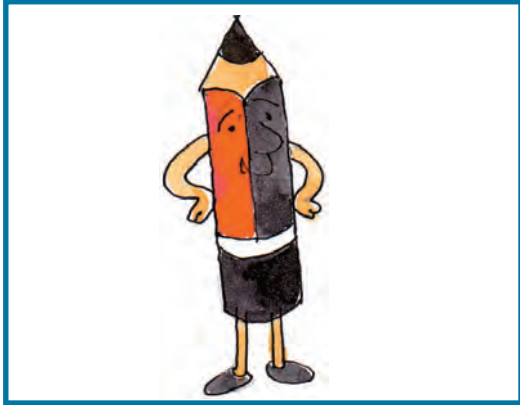

pencil

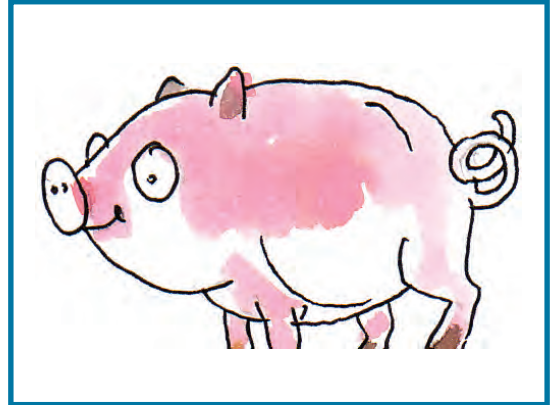

pig



--	--



--	--



--	--



৫	
---	--

শিখন পরামর্শ : শিক্ষার্থীরা ছবি ও রং দেখে কোনটি কটা তা গুনবে ও নীচের ফাঁকা জায়গায় বসাবে।

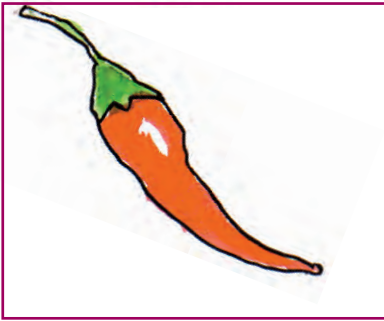

--	--

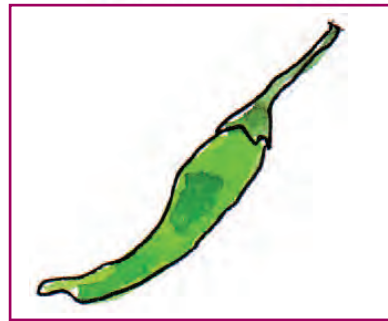

--	--



	9
--	---

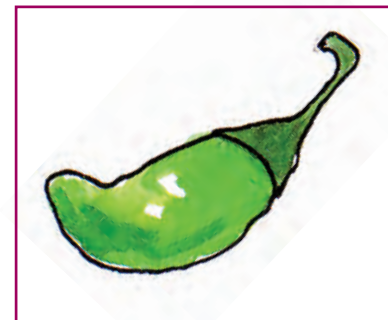

--	--

k, l, m, n

walking down the street,
came across **o** and **p** ,
and took them for a treat.

k k

l l

m m

n n

o o

p p

walk give
take stop

Please *walk*. *Stop*.
Take one/two books. *Give* it to me.
Thank You.

Learning Tips : The teacher will motivate the students to participate in the rhyme song. Students will write k l m n o p.

এসো আঁকি আর রং করি :

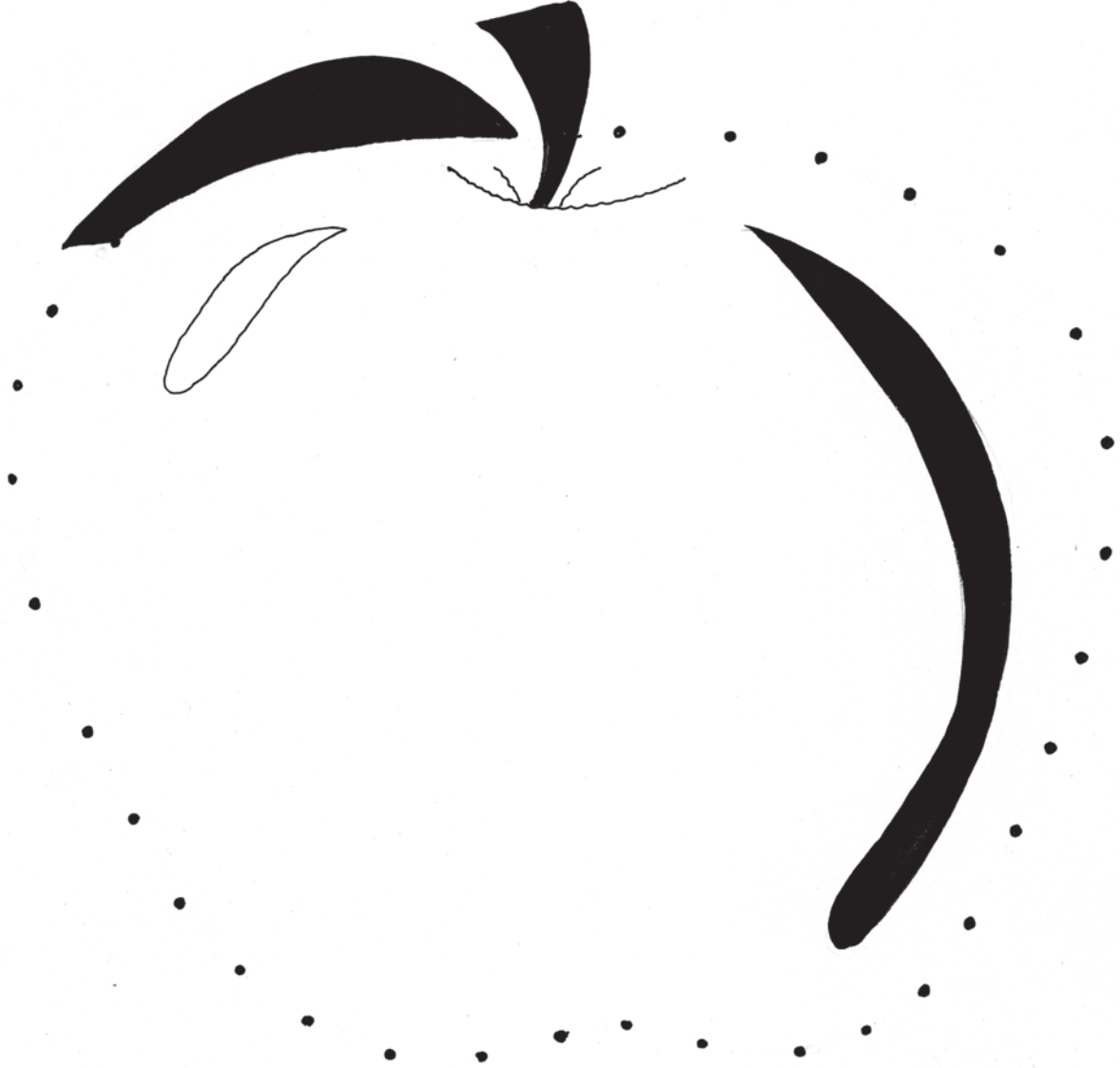

ঢ ঢ ঢ

ড় ড় ড়

ট ট ট

চ চ চ

ছ ছ ছ

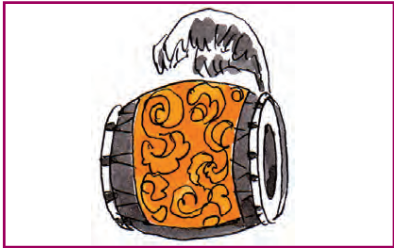

চক

চার

ছয়

আট

টাকা

ছোটো

টাকা

চাকা

ছড়া

আষাঢ়

শিখন পরামর্শ : শিক্ষার্থীরা ডট লাইনের উপরে এবং পরে নিজেরা বর্ণ লেখা অভ্যাস করবে। তারপর নীচের শব্দগুলি দেখে দেখে নীচে লিখবে ও উচ্চারণ করবে।



quail



queen

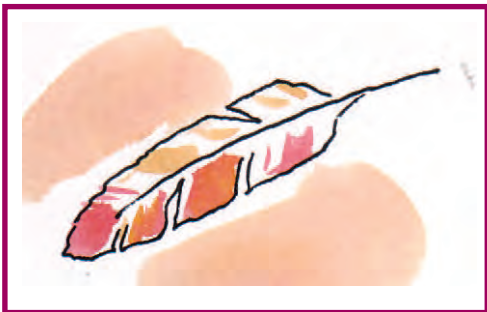

quill



quilt



rabbit

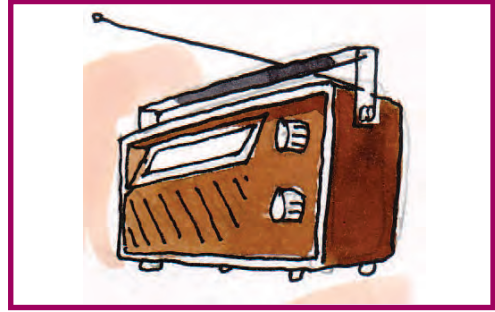

radio



rainbow



rat

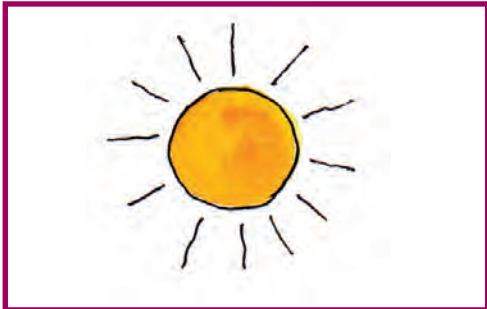

sun



school



soap



socks



tree



tap



top



train



urn



umbrella



uniform



utensils



van



vase

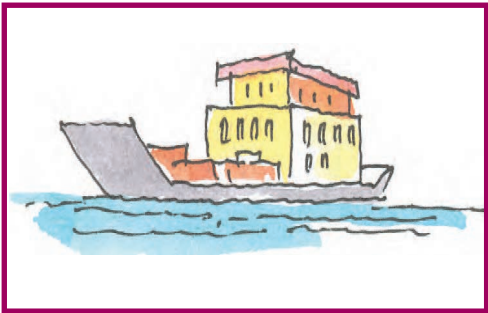

vessel



violin

q

q q q q q q q q q q

r

r r r r r r r r r r

s

s s s s s s s s s s

t

t t t t t t t t t t

u

u u u u u u u u u u

v

v v v v v v v v v v

ব ব ব

ন ন ন

ল ল ল

গ গ গ

প প প

শ শ শ

ম ম ম



পান

লতা

গম

গুণ

ময়না

শকুন

পলাশ

পাষাণ

Let's listen and say...

One, two, three, four, five
Once I caught a fish alive.
Six, seven, eight, nine, ten,
Then I let it go again.



শিখন পরামর্শ : শিক্ষার্থীরা সিঁড়িতে গোলের মধ্যে সংখ্যা বসাবে। পরের সংখ্যার বেশি ও কম মান বুঝে গোল করবে।

সবচেয়ে বড়োটার গোল করি :

২, ৫, ৪, ৩

৬, ৪, ৩, ৫

৭, ৫, ৪, ৬

৩, ৪, ২, ১

৮, ৯, ৫, ৭

সবচেয়ে ছোটোটার গোল করি :

৬, ৫, ৪, ৪

৯, ৪, ৭, ৬

১, ২, ৫, ৪

৩, ৬, ৪, ৫

৭, ৩, ৫, ৬

ভ

ভ ভ

ফ

ফ

ফ ফ

জ

জ

জ জ

ঠ

ঠ ঠ

স

স স

দ

দ দ



ঈশান

সাদা

ঠাকুমা

দিক

সানাই

ঠিকানা

ইরাবতী

ঈগল

শিখন পরামর্শ : শিক্ষার্থীরা ডট লাইনের উপরে এবং পরে নিজেরা বর্ণ লেখা অভ্যাস করবে। তারপর নীচের শব্দগুলি দেখে দেখে নীচে লিখবে ও উচ্চারণ করবে।

ছোটো থেকে বড়ো

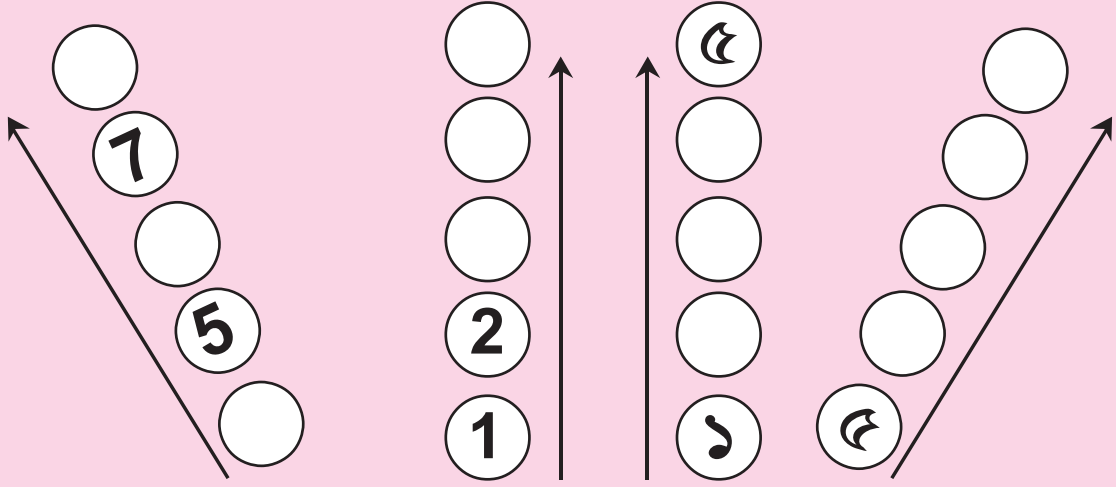

বড়ো থেকে ছোটো

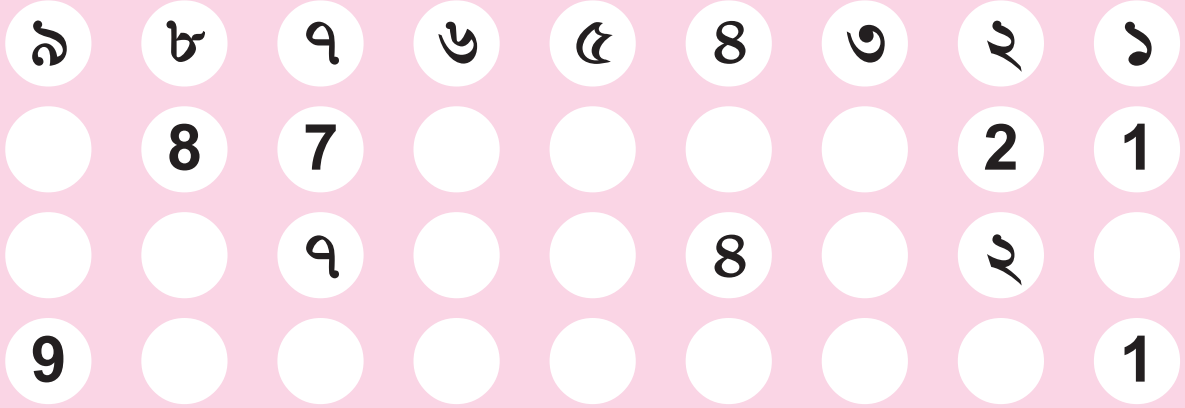

ছোটো থেকে বড়ো

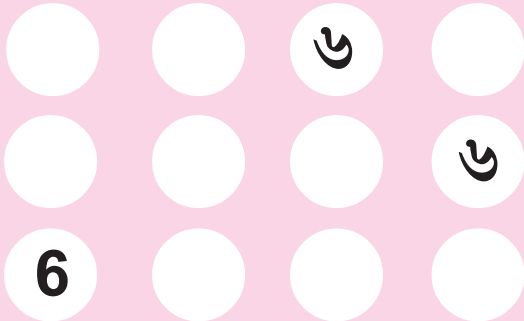

বড়ো থেকে ছোটো

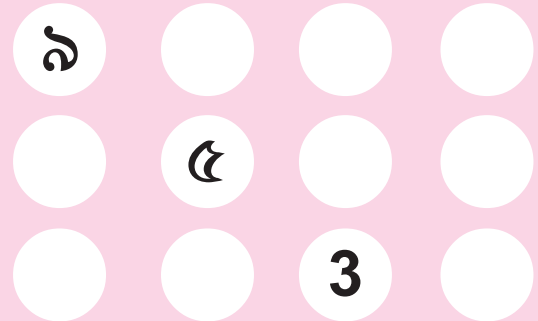

এ

ে

এ

এ

ই

ৈ

ই

ই

ঐ

ঐ

ঐ

ও

ে

ে

৐

ে

ে

৑

ে

ে

৒

ে

ে



এক

পেঁপে

সং

মিঞা

বৈশাখ

বাংলা

ঐকতান

দুঃসাহস

শিখন পরামর্শ : শিক্ষার্থীরা ডট লাইনের উপরে এবং পরে নিজেরা বর্ণ লেখা অভ্যাস করবে। তারপর নীচের শব্দগুলি দেখে দেখে নীচে লিখবে ও উচ্চারণ করবে।

q, r, s and **t**
climbing up the tree,
called out to **u** and **v**
'we are young and free!'

q q

r r

s s

t t

u u

v v

T: Please **draw** a **picture**./Please **draw** the picture of a fish/a flower/a bird. **Show** through activity/gesture.
I **am** a fish. I can **swim**. I **am** a bird. I can **fly**.
I **am** a flower. I can **smile**.

সবচেয়ে ছোটো সবচেয়ে বড়ো

৯ , ৭ , ৬ , ৫ , ২

২

৯

5, 3, 8, 4, 1

৬, ৪, ৫, ২, ৭

5, 6, 8, 4, 3

২, ৫, ৪, ৩, ১

6, 9, 4, 3, 5

সবচেয়ে বড়ো ও সবচেয়ে ছোটোর মাঝে আছে
কী কী তা লিখি

৯ , ৭ , ৬ , ৫ , ২

৫

৬

৭

5, 3, 8, 4, 1

৮, ৪, ৫, ২, ৭

2, 6, 8, 4, 3

২, ৫, ৪, ৩, ৬

6, 9, 4, 3, 5

শিখন পরামর্শ : শিক্ষার্থী উপরে প্রথমে ছোটো ও বড়ো সংখ্যাটি চিহ্নিত করবে। পরে নিচে ছোটো ও বড়োর মাঝের সংখ্যাগুলি বসাবে।

এসো রং করি :

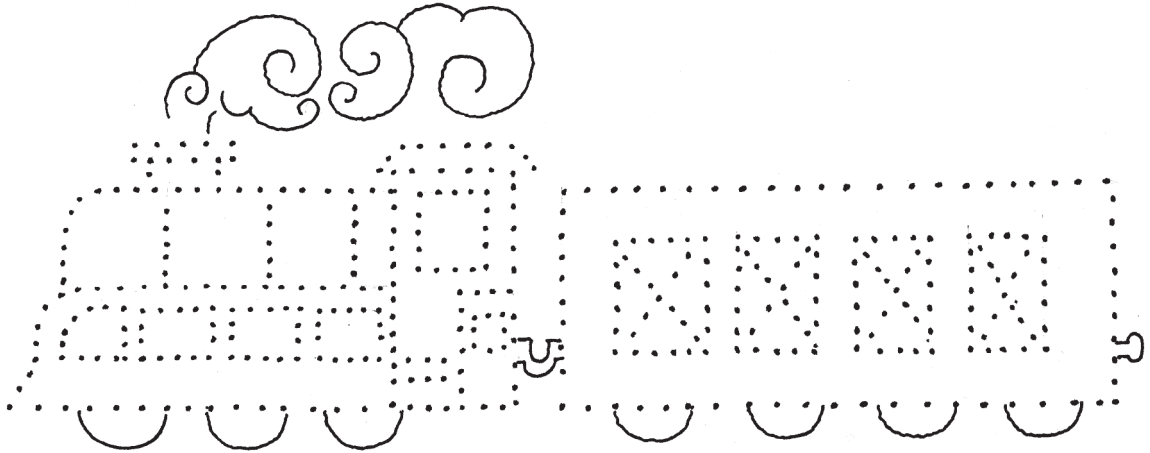
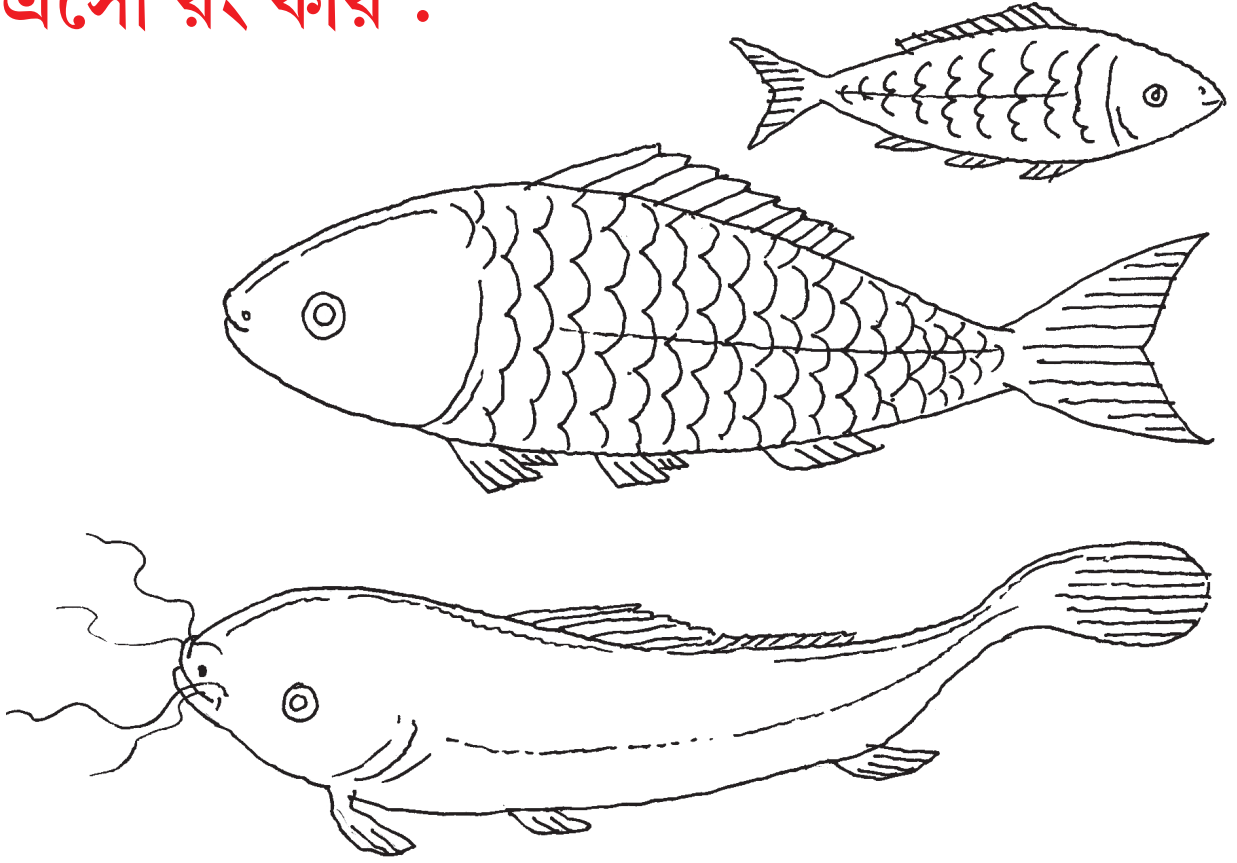

শিখন পরামর্শ : শিক্ষার্থী উপরে ছবিতে রং করবে এবং নীচের ডটগুলি যোগ করে ছবি আঁকবে, রং করবে। খালি হাতে ছন্দমূলক ব্যায়াম—
তালে তালে তালি

অ

আ

ই

ঈ

উ

ঊ

ঋ

এ

ঐ

ও

ঔ

অ আ ঐ ঐ
ঊ ঊ ঋ ঋ
এ ঐ ও ঐ

Blank handwriting practice lines consisting of a solid top line, a dashed middle line, and a solid bottom line, repeated four times.



watch

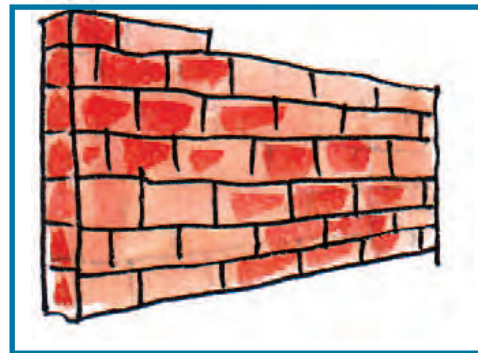

wall

Learning Tips : The teacher will use pictures to introduce letters **w**, **x**. Students will identify the letters from the words.





well



window

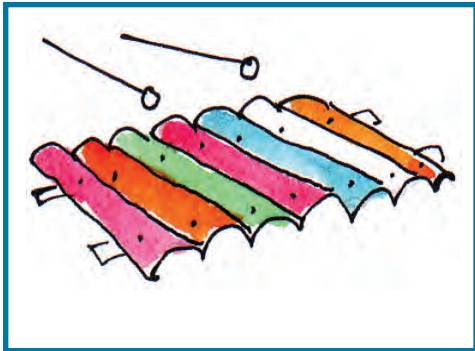

xylophone

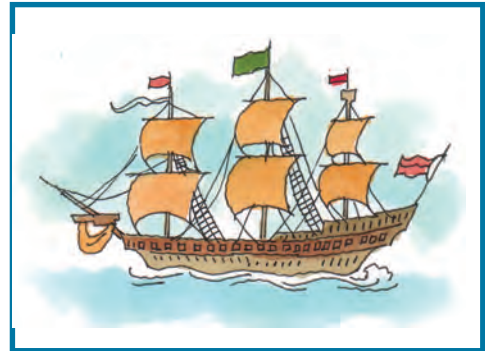

xebec

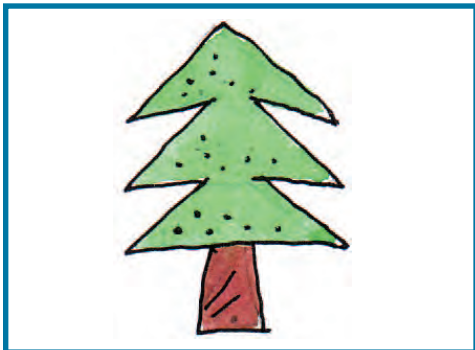

x-mas tree

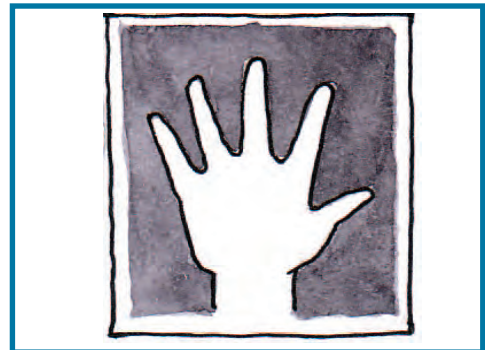

x-ray

ক

খ

গ

ঘ

ঙ

চ

ছ

জ

ঝ

ঞ

ট

ঠ

ড

ঢ

ণ

ত

থ

দ

ধ

ন

শিখন পরামর্শ : শিক্ষার্থী সবকটি ব্যঞ্জনবর্ণ একসঙ্গে চিনবে ও বর্ণগুলিতে রং ভরবে।

প ফ ব ভ ম

য র ল

শ ষ স হ

ড ঢ য ঙ

ং ঠ ঙ

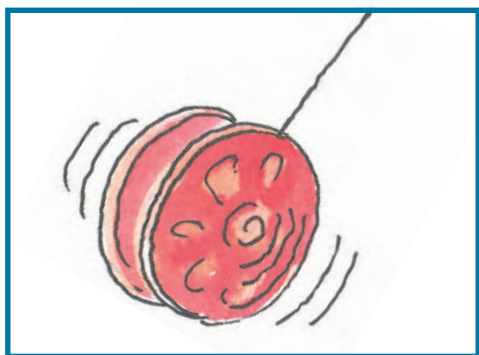

yo-yo

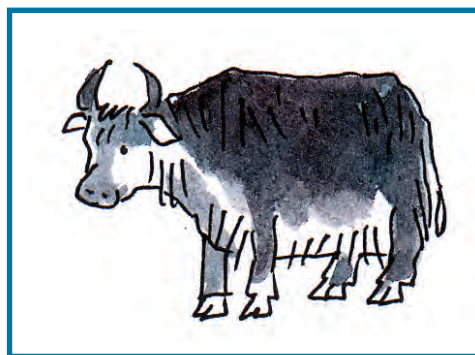

yak



Yacht

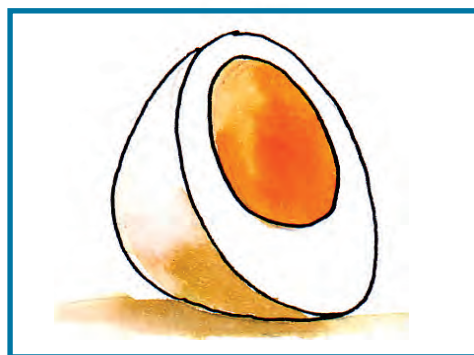

yolk

Learning Tips : The teacher will use pictures to introduce letters **y,z**. Students will identify letters from the words. Then students will write **w, x, y & z** on dotted lines.



zig zag path



zebra

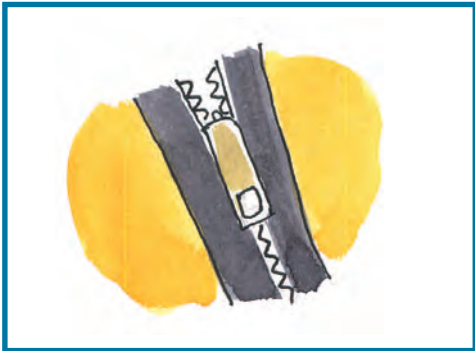

zip



zinja

ক খ গ ঘ ঙ
চ ছ জ ঝ ঞ
ট ঠ ড ঢ ণ
ত থ দ ধ ন
প ফ ব ভ ম
য র ল শ ষ স হ
ড় ঢ় য় ং ঃ ঔ

Blank writing area with ten sets of horizontal dashed lines for text entry.

w w

x x

y y

z z

well, yo-yo, yolk, x mas, zebra

e	y	o	y	o	x
w	e	l	l	c	m
c	y	o	l	k	a
a	e	x	m	a	s
t	z	e	b	r	a

Learning Tips : Students will write q r s t u v. Then students will circle the letters to find the above mentioned words.

অ আ ঈ ঐ ঊ ঋ
ক ঘ চ ছ জ ট
ঠ ড ঢ ত দ ন
ফ ব ভ ম য র
ল ষ স হ ঙ ঠ ঙ য

খ গ ঝ ঞ থ ধ প শ

ঝ এ ঐ ও ঔ ঙ ঞ ঙ ঙ ঙ

Blank writing area with horizontal dashed lines and solid lines for writing practice.

শিখন পরামর্শ : শিক্ষার্থীরা পূর্ণমাত্রার বর্ণ, অংশমাত্রার বর্ণ এবং মাত্রাহীন বর্ণগুলি ক্রমানুসারে লিখবে।



সব মিলে



টা ফুল।



দুই হাত মিলে টা লেবু।



সব মিলে টা বেগুন।



টা মৌমাছি উড়ে আসছে।

টা মৌমাছি ফুলে বসে আছে।

সব মিলে

টা মৌমাছি।



ডান হাতে টা কলা।

বাঁ হাতে টা কলা নিল।

সব মিলে টা কলা।



গাছে আছে টা লংকা। টিয়ার মুখে

টা লংকা।

সব মিলে টা লংকা। $5 + 1 = 6$



Let's write...

a A

b B

c C

d D

e E

f F



Learning Tips : Students will see and write the capital letters.

আ → া

ই → ি

ঈ → ি

উ → ং

ঊ → ং

ঋ → ং

এ → ং

ঐ → ং

ও → ং

ঔ → ং

আ	ই	ঈ	উ	ঊ	ঋ	এ	ঐ	ও	ঔ
।	ি	ী	ু	ূ	্	ে	ৈ	ো	ৌ

ক	কা	কি	কী	কু	কূ	ক্	কে	কৈ	কো	কৌ
খ										
গ										
ঘ										
ঙ			×		×	×		×	×	×
চ										
ছ										
জ										
ঝ										
ঞ		×	×	×	×	×	×	×	×	×

আ ই ঈ উ ঊ ঋ ঌ ঍ ঎ এ ঐ
ঊ ঋ ঌ ঍ ঎ এ ঐ ঊ ঋ ঌ

ট টা টি টী টু টু টু টে টে টৌ টৌ
ঠ ঃ ঙ ঞ ণ ত থ দ ধ ন

শিখন পরামর্শ : ব্যঞ্জনবর্ণের সঙ্গে স্বরচিহ্ন (পাশাপাশি এবং ওপর নীচ) জুড়ে দিলে উচ্চারণ কী রকম হবে, এটা তার অনুশীলন। অনেক ক্ষেত্রেই হয়তো বিশেষ উচ্চারণে অর্থপূর্ণ শব্দ নেই, কিন্তু ধ্বনিগত ভাবেই অনুশীলন করাতে হবে।

আ ই ঈ উ ঊ ঋ ঌ ঍ ঔ ঑
ঠ ড ঢ ণ ত থ ড ঢ় ণ় ণ়

প	পা	পি	পী	পু	পূ	প্	পে	পৈ	পো	পৌ
ফ										
ব										
ভ										
ম										
য										
র										
ল										
শ										
ষ										

আ ই ঈ উ ঊ ঋ ঌ ঍ ঔ
ঠ ড ঢ ণ ঠ ড ঢ ণ ঠ ড ঢ ণ

স	সা	সি	সী	সু	সূ	স্	সে	সৈ	সো	সৌ
হ										
ড						×				
ঢ						×				
য়						×				

শিখন পরামর্শ : ব্যঞ্জনবর্ণের সঙ্গে স্বরচিহ্ন (পাশাপাশি এবং ওপর নীচ) জুড়ে দিলে উচ্চারণ কী রকম হবে, এটা তার অনুশীলন। অনেক ক্ষেত্রেই হয়তো বিশেষ উচ্চারণে অর্থপূর্ণ শব্দ নেই, কিন্তু ধ্বনিগত ভাবেই অনুশীলন করাতে হবে।

সব মিলে মানেই যোগ

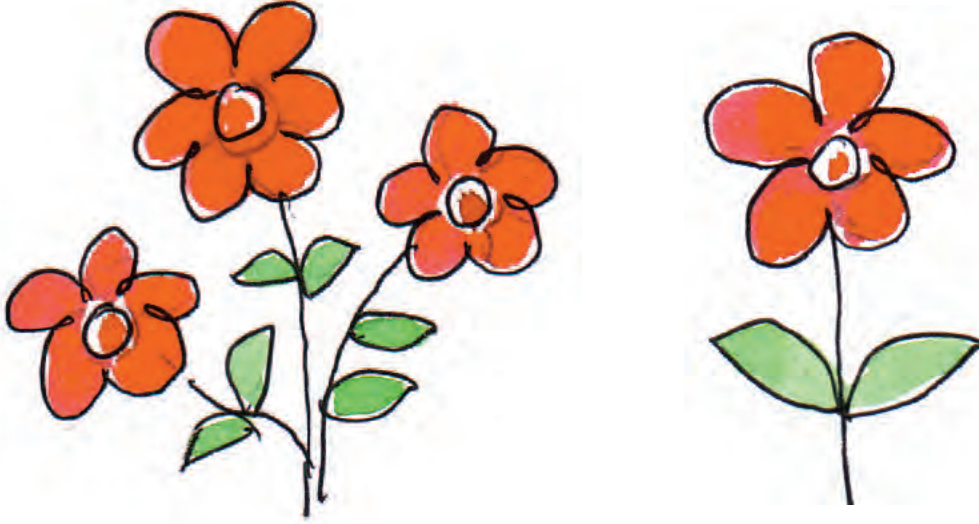

সব মিলে ৩ + ১ = ৪ টা ফুল।



সব মিলে ৪ + ৩ = ৭ টা আঙুল।



সব মিলে ○ + ○ = ○ টা আম।



সব মিলে $\bigcirc + \bigcirc = \bigcirc$ টা ফুল।



সব মিলে $\bigcirc + \bigcirc = \bigcirc$ টা বল।

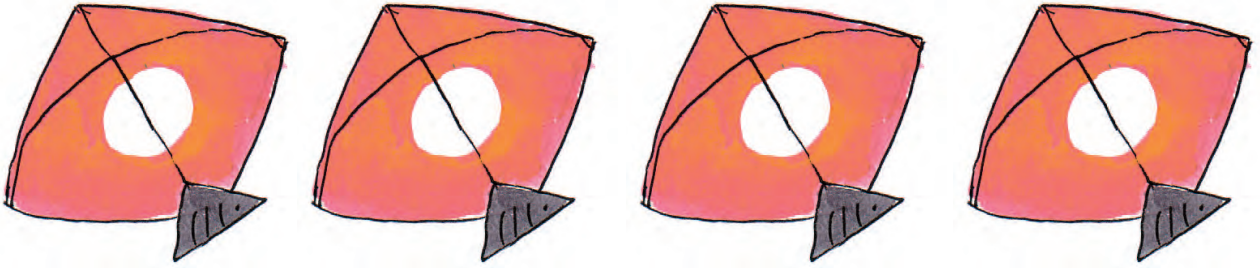
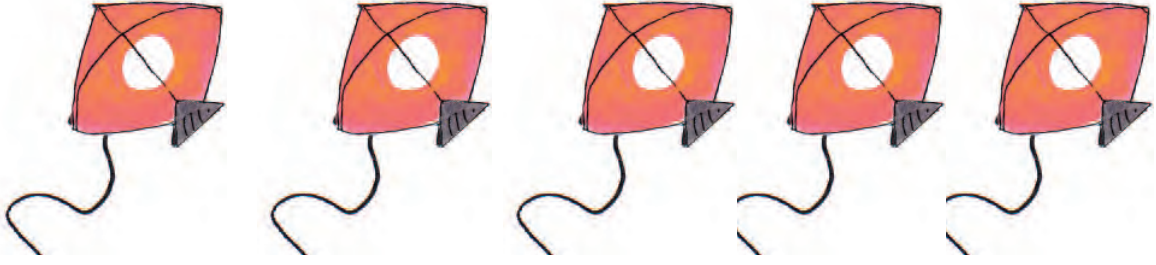

সব মিলে $\bigcirc + \bigcirc = \bigcirc$ টা ঘুড়ি।

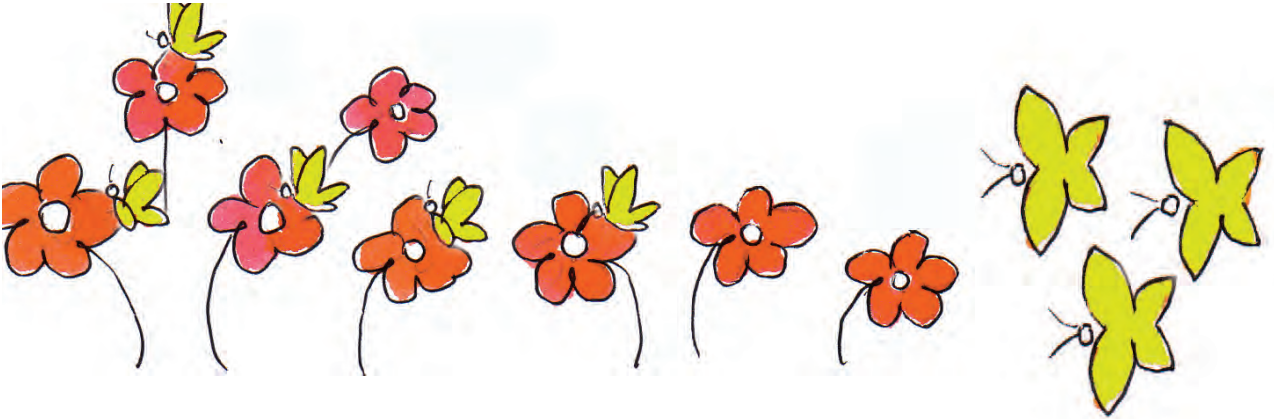

ফুলের উপর প্রজাপতি \bigcirc টা। \bigcirc টা আছে। সব
মিলে $\bigcirc + \bigcirc = \bigcirc$



Let's write ...

g G G

h H H

i I I

j J J

k K K

l L L

ক

দিদি

ছেলে

দাদা

ময়ূর

ছোটো

দৌড়

বৈভব

বৃষ

বীজ

চুল

খ

আ (১)

ঈ (ঈ)

উ (ু)

ঊ (ঊ)

ঋ (ঋ)

ঌ (ঌ)

঍ (঍)

ঔ (ঔ)

ঐ (ঐ)

ঋ (ঋ)

শিখন পরামর্শ : শিক্ষার্থীরা 'ক' স্তরের শব্দগুলিতে কোন কোন স্বরচিহ্ন ব্যবহৃত হয়েছে তা 'খ' স্তরের ব্যবহৃত চিহ্নগুলির সঙ্গে মেলাবে। পরে ব্যঞ্জনবর্ণগুলির সঙ্গে স্বরচিহ্ন যোগ করে শব্দ বানাবে।

অসখ – অসুখ

ধপকঠ –

বতল –

দকন –

কষক –

পখম –

বশখ –

শরর –

ভমকা –

আঙর –

বগুন –

মচক –

নতন –

পথব –

বজর –

১



২



শিখন পরামর্শ : শিক্ষার্থীরা ছবি দেখবে এবং গল্পটি শোনা ও বলায় অংশগ্রহণ করবে। এখানে কত ধরনের প্রাণী আছে তা বলবে। জঙ্গলে আর কোন কোন প্রাণী থাকতে পারে বলে মনে হয় তা বলবে।

6

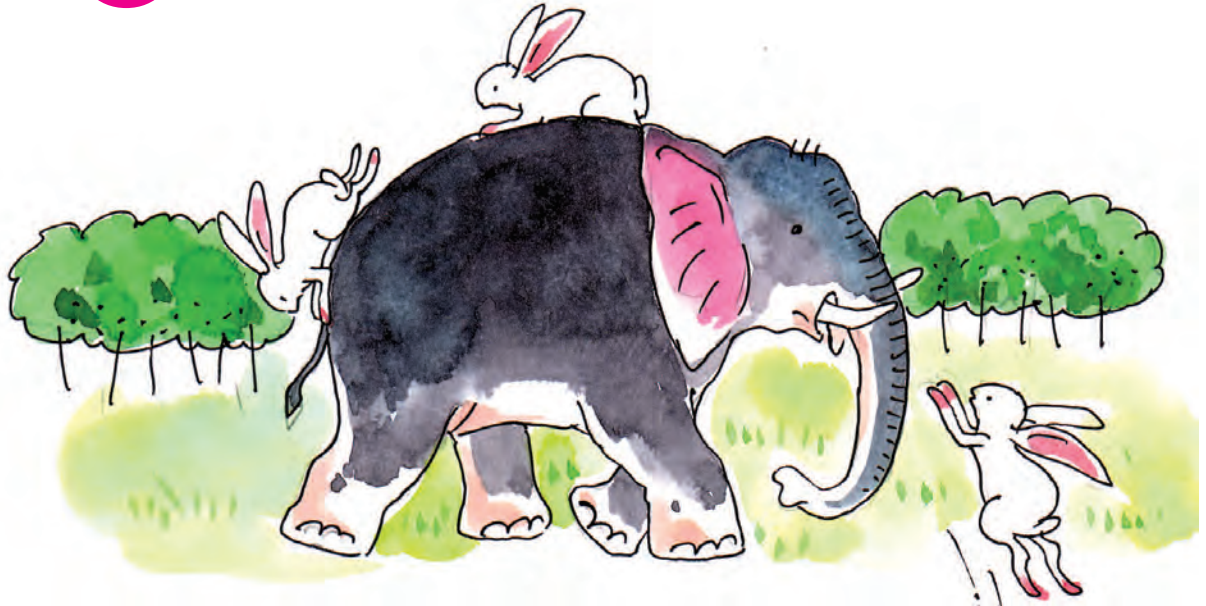

8

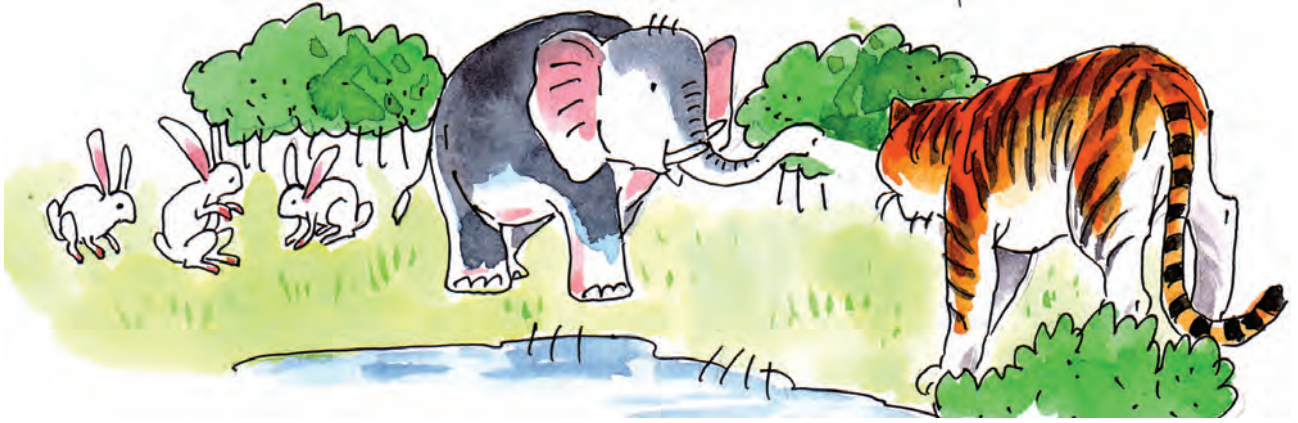

ক

ছ

ড

ধ

প

শ

ত

শিখন পরামর্শ : শিক্ষার্থীরা ফাঁকা জায়গায় ঠিক বর্ণ লিখবে।

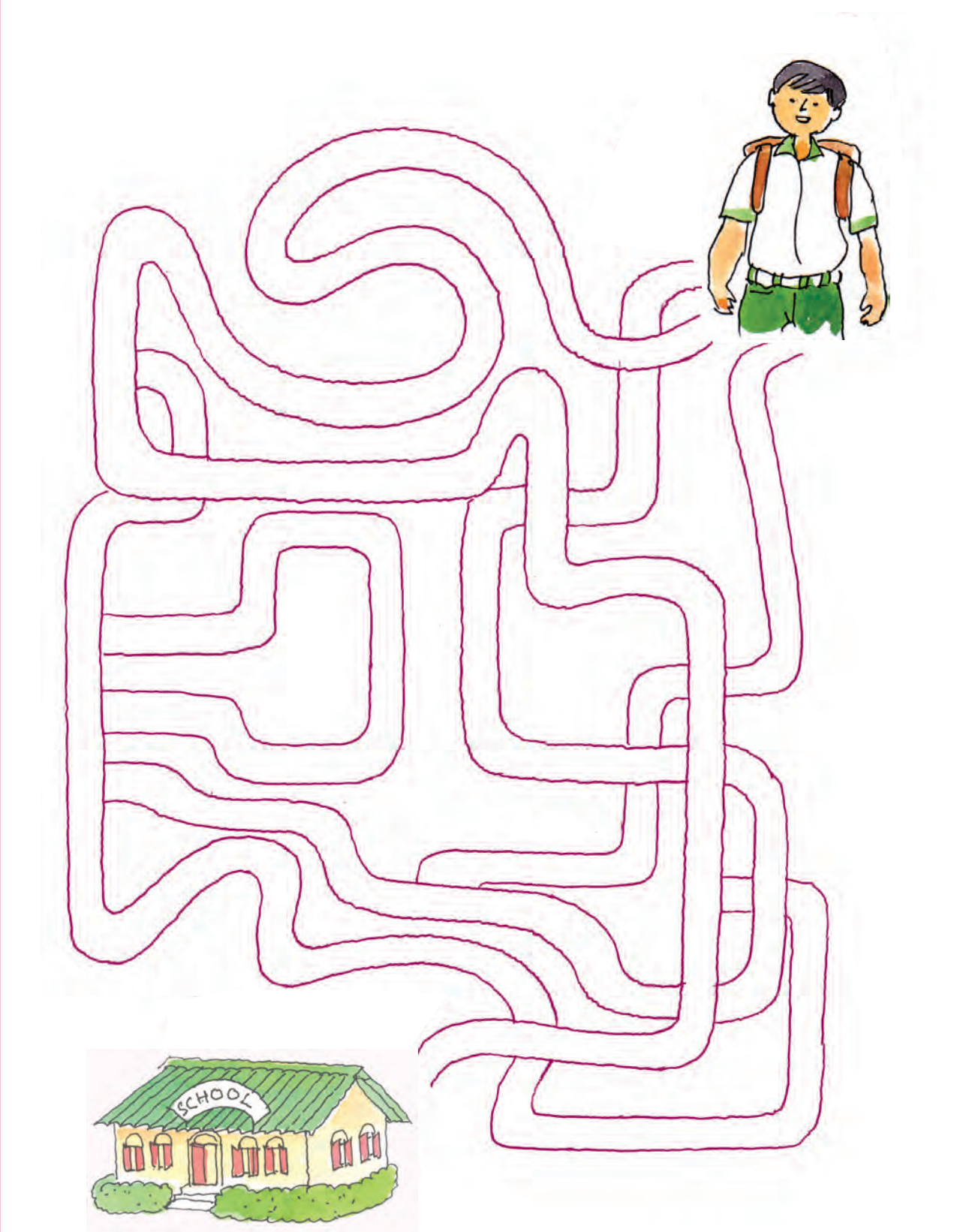



Let's write...

m M

n N

o O

p P

q Q

r R

Learning Tips : Students will see and write the capital letters.

এসো এখন বলি :

ক → ক ল কা → কা ক কি → কি লো
কী → কী ট কু → কু ল কূ → কূ ল
কৃ → কৃ ষ ক কে → কে শ র
কৈ → কৈ শো র কো → কো ম ল
কৌ → কৌ তু ক

ক বসিয়ে দেখো :

না তা শা তা

না বসিয়ে দেখো :

চ তি টা পা

চি বসিয়ে দেখো :

ল ঠি নি ঙ ডি

বী বসিয়ে দেখো :

জ থি গা র

মু বসিয়ে দেখো :

খ গ ডি ড়ো

ভূ বসিয়ে দেখো :

মি ত প তি ষ ণ

ব্ বসিয়ে দেখো :

তি ষ থা হ ং

পে বসিয়ে দেখো :

শি শা রে ক যা রা

বৈ বসিয়ে দেখো :

ঠা ধ ঠ ক রা গী

লো বসিয়ে দেখো :

কা ভা ক না

চৌ বসিয়ে দেখো :

কি কো খু পি দি ক



Let's write...

s S S

t T T

u U U

v V V

w W W

x X X

Learning Tips : Students will see and write the capital letters.

y Y



z Z



a b c d e f g h i
j k l m n o p q r
s t u v w x y z

A B C D E F G H I
J K L M N O P Q R
S T U V W X Y Z

প পা পি পী পু পূ

পী ড়া লি থ
 জ়া ন সি

প্ পে পৈ পো পৌ

পৌ ষ কা থা
 শি তা

জি ত ক ন ল দি তি ড়ি

বি ল ব্ বে বু
বৌ বো ব বে

শিখন পরামর্শ : শিক্ষার্থীরা ওপরের ঘর থেকে নিয়ে ঠিক বর্ণ বসিয়ে শব্দ গঠন করবে।



.....

.....

.....

.....

.....

.....

.....

.....

.....

.....



শিখন পরামর্শ : শিক্ষার্থীরা ছবি দেখে কথাটি খোপে লিখবে। তারপর দাগ দিয়ে ছবির মধ্যকার বিভিন্ন আকারের মতো আকার মেলাবে।

আকাশে পাখি

গাছে

জলে

পথে

মাটিতে

গাড়ির চাকা

বাড়ির দেওয়াল 

পাহাড় 

বাড়ির চাল 

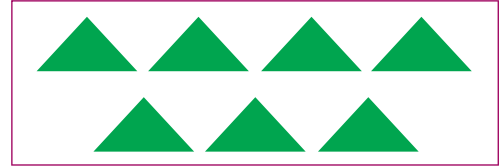
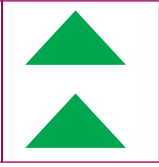
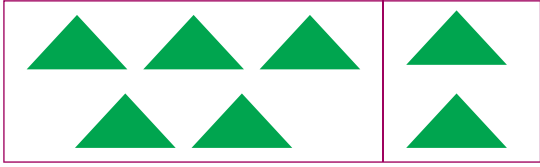

৫

+

২

=

৭

5

+

2

=

7

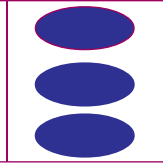
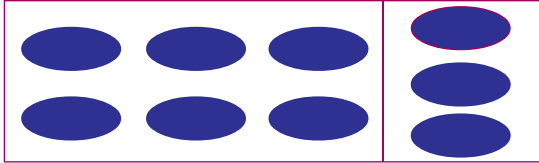

+

=

+

=

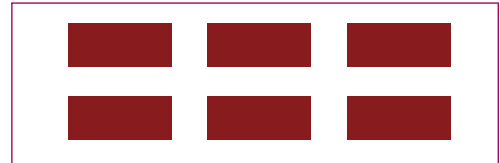
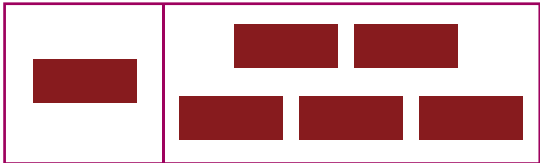

+

=

+

=

শিখন পরামর্শ : শিক্ষার্থীরা ছবি দেখে সংখ্যা গুনে যোগের প্রয়োগ করবে।

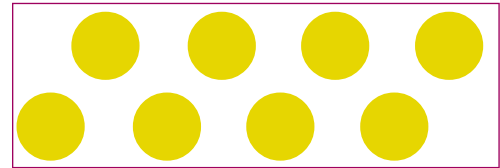
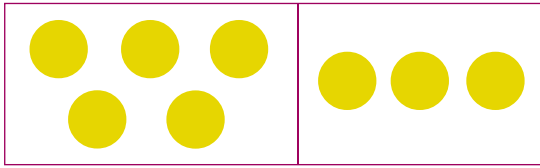

$$\square + \square = \square$$

$$\square + \square = \square$$

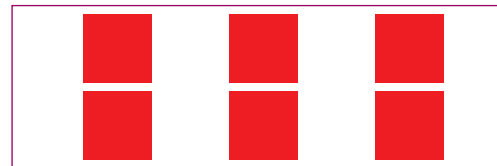
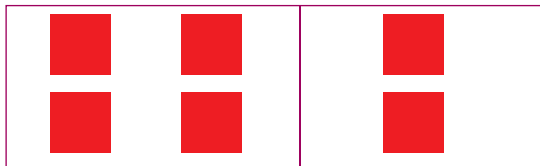

$$\square + \square = \square$$

$$\square + \square = \square$$

a

m

C

S

Learning Tips : Students will write a-z, A-Z.

পিঁপড়ে ও পায়রা



১

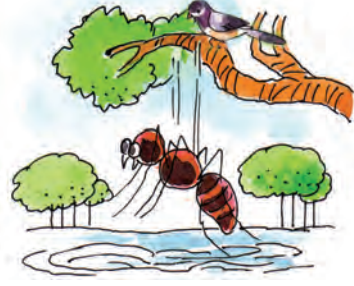

২



৩



৫



৬



৭



৮

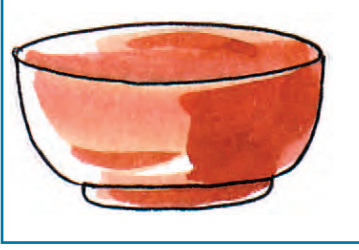

বাটি

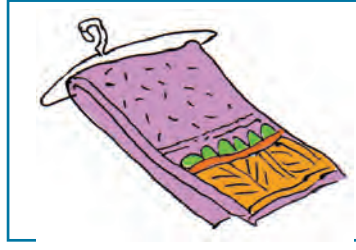

শাড়ি

বাড়ি



চাকা

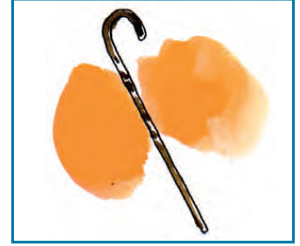

লাঠি



চশমা



ঘটি



ছবি



গাড়ি

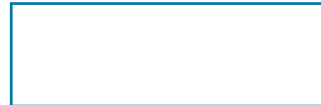

শিখন পরামর্শ : শিক্ষার্থীরা শব্দ থেকে বর্ণ নিয়ে নতুন শব্দ বানিয়ে লিখবে।



ঢাক

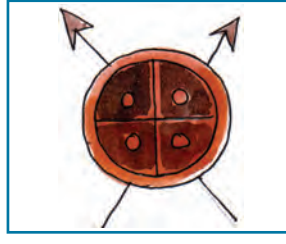

ঢাল



বক



চিল



মাছি

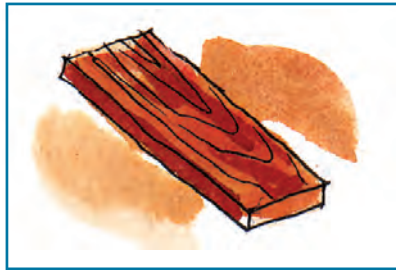

কাঠ

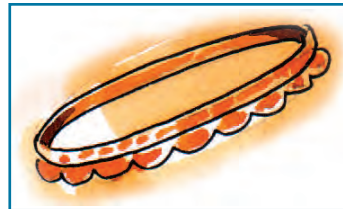

বালা



চটি



Colours



Red



White



Green



Violet



Blue



Orange



Pink



Yellow



Black



Brown

Learning Tips : Students will identify different colours from different objects.

Let's colour...

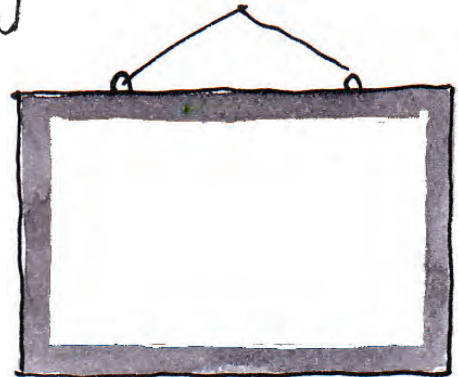
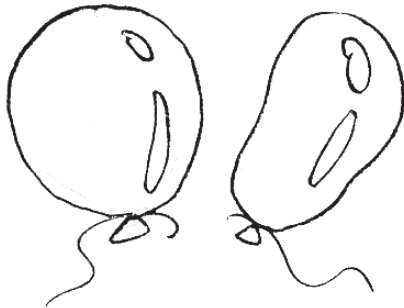
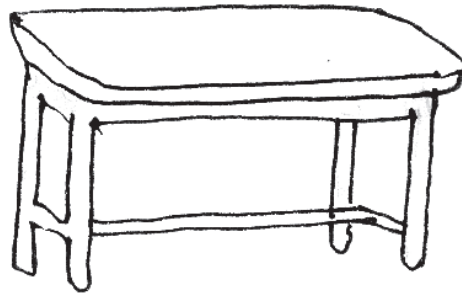

I

see

a black board.

a green tree.

a blue balloon.

a yellow flower.

a brown table.

জ আ

ট উ

কা কে

ন পা সো

য় পা রা

আজ

ড় খ

ই খ

রা খ

ক ঢা না

লি ম ডা

ল ডা

ল জ

জ বা

ল তা চা

শা ঙ্গ ন

ল তি

সি তি

কু খু

ণ পা কৃ

কা ন দো

শিখন পরামর্শ : শিক্ষার্থীরা বর্ণ চিকভাবে সাজিয়ে অর্থযুক্ত শব্দ গঠন করবে। এবং বস্তুগুলিকে চিনবে।

Let's write...



The sky is b_____.



Rose is r_____.



Chalk is w_____.



Brinjal is v_____.



Grass is g_____.



শাক



মাথা

কথা



কাপড়



জবা

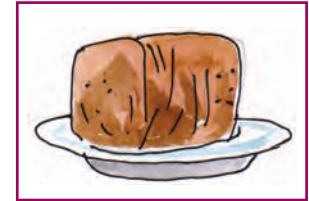

গজা



শিখন পরামর্শ : ফাঁকা জায়গায় ছবি দেখে শব্দ লিখবে। তারপর পাশাপাশি দুটি শব্দ থেকে তৃতীয় শব্দ তৈরি করবে।

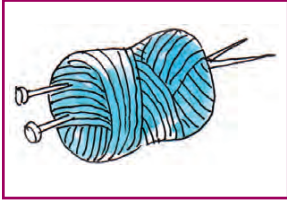

[]

টগর

[]



[]

কাশ

[]



[]

[]

সাজি



[]

[]

বালা



Let's sing...

Rainbow violet, indigo, blue
Rainbow green and yellow, too.
Rainbow orange, rainbow red
Rainbow smiling overhead.



T: what is your favourite colour?

P: My favourite colour is blue.

Learning Tips : The teacher will motivate the students to participate in the rhyme song (for listening and speaking, not for writing).



এসো রং করি :



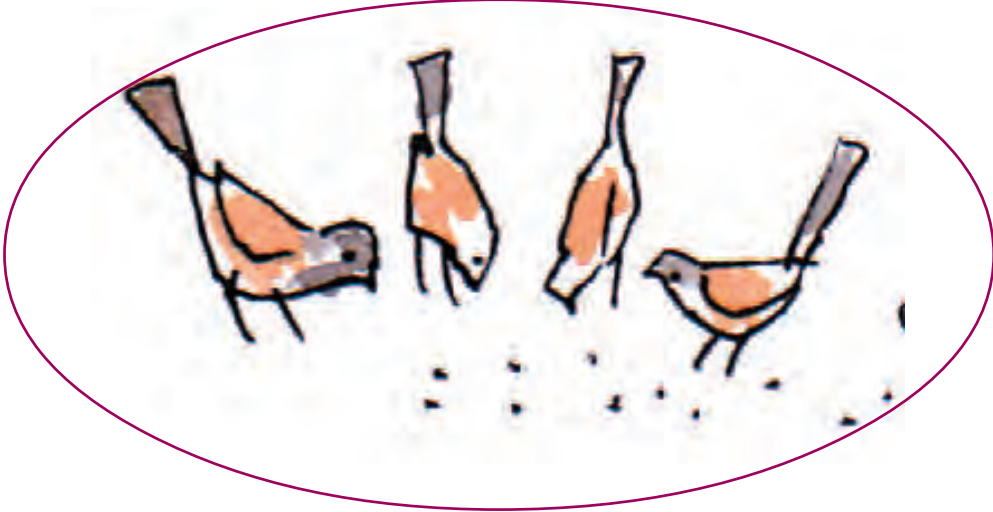
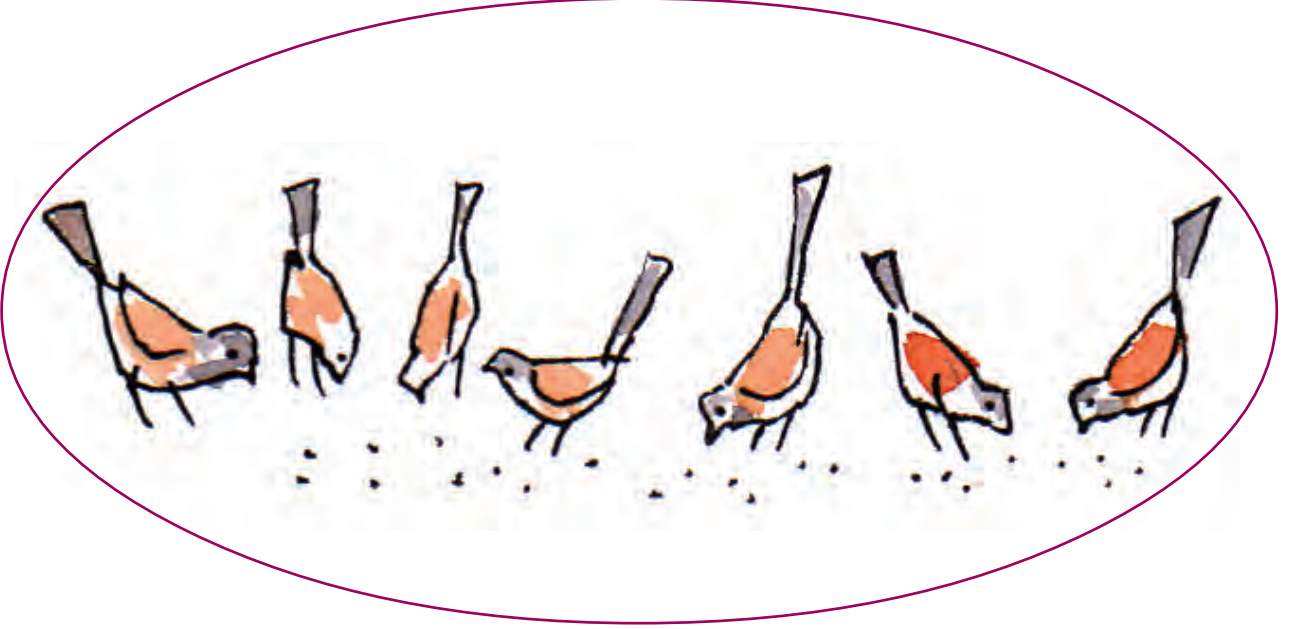

৭টা পাখি ছিল। ৩টে পাখি উড়ে গেল।
রইল পাখি ৪টি।

খোপের ভিতর ঠিক মতো লিখি:

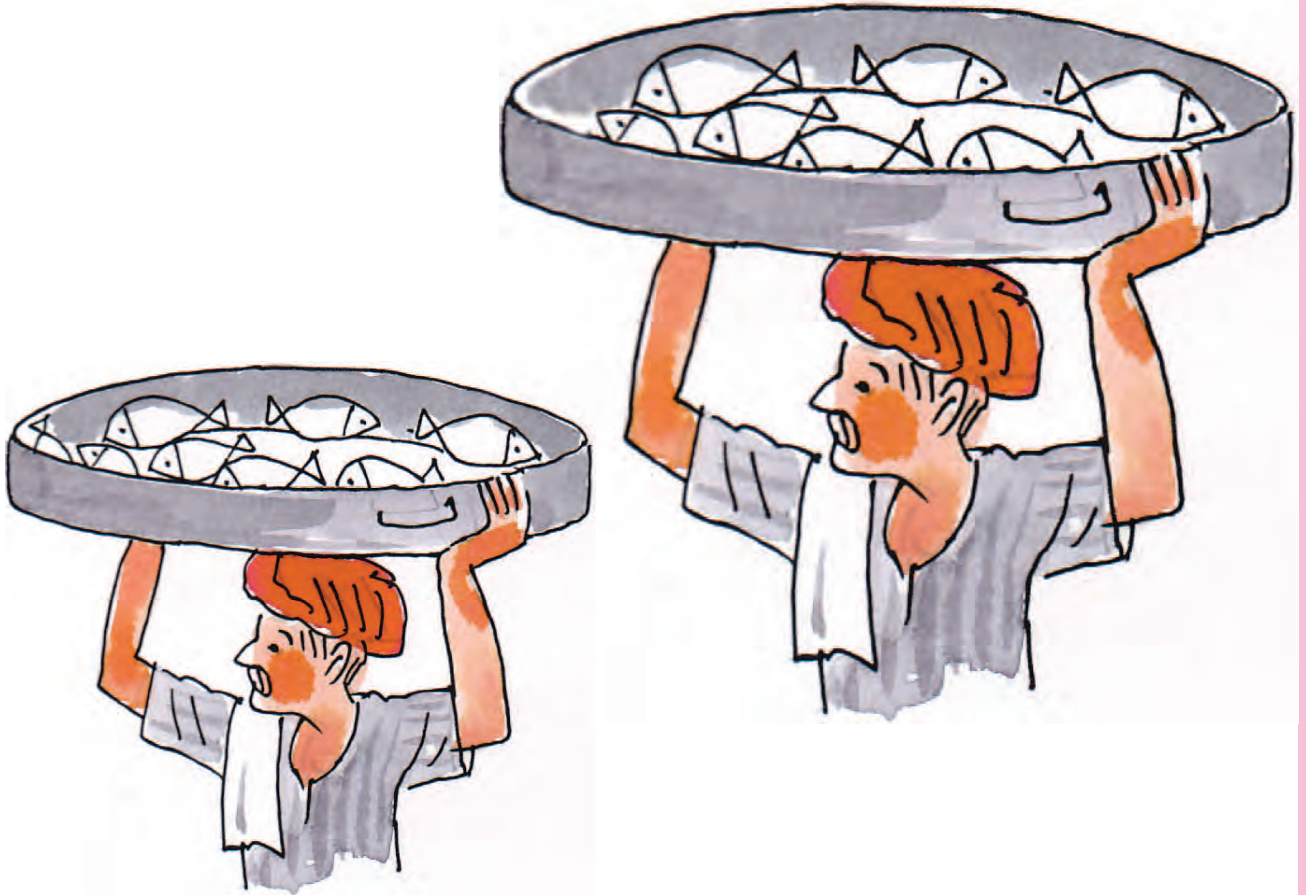

টা মাছ ছিল। টার মাছ কাক নিল।
রইল বাকি টা মাছ।

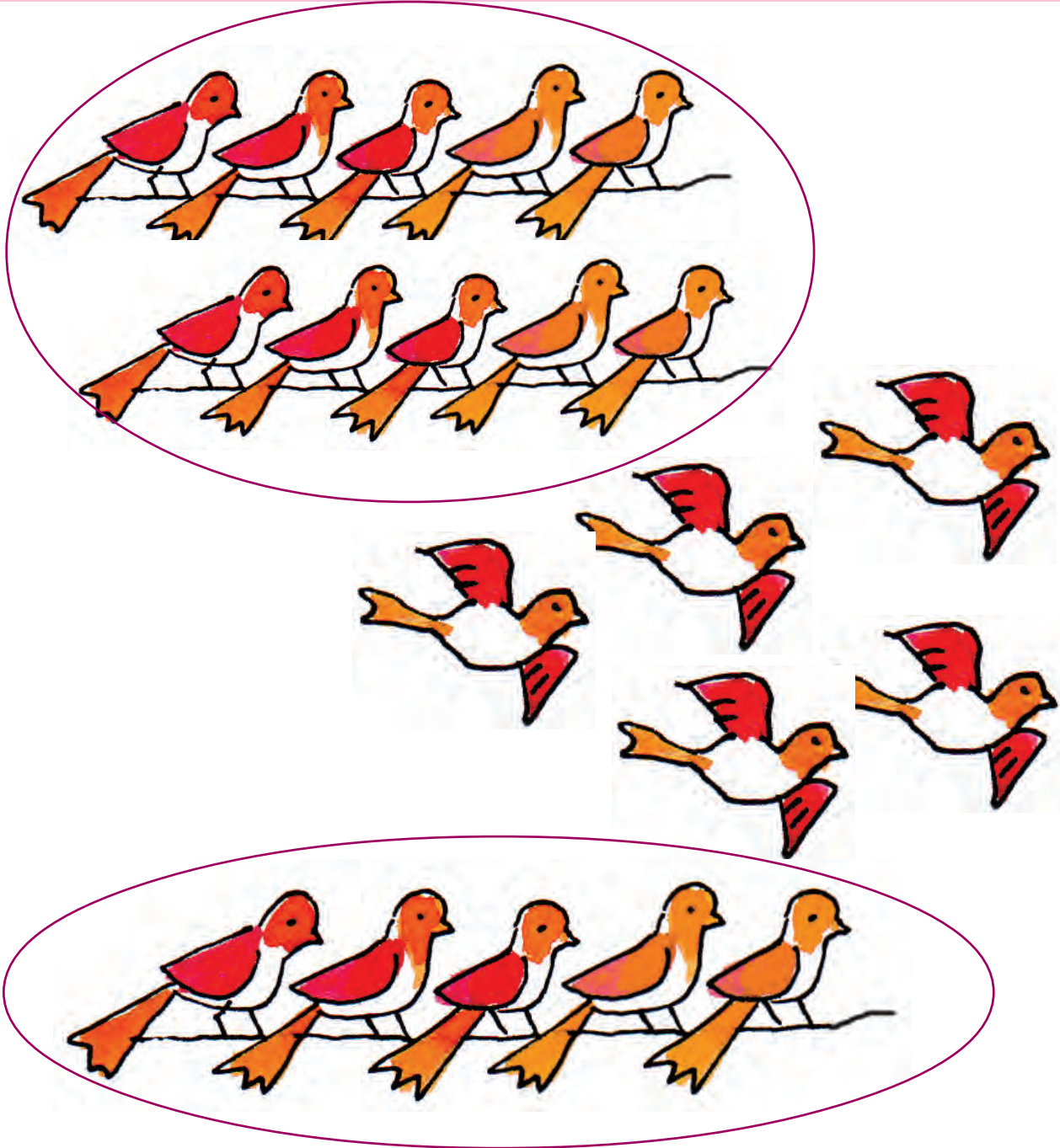

টি পাখি ছিল ডালে। টি পাখি উড়ে
গেল। ডালে রইল টি পাখি।

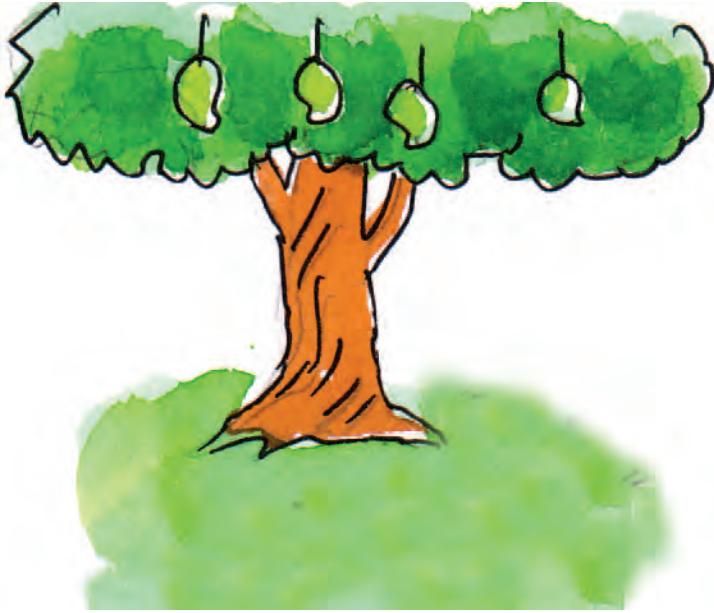

টি আম গাছে ছিল। ২টি আম পড়ে
গেল। গাছে রইল টি আম।



আমি দেখি
কত রং
আকাশের গায়।
মেঘ রোদ
মিলেমিশে
এক হয়ে যায়।



দেখি আমি
ডালে ডালে
ফুলেদের খেলা।
গাছপালা
ফুল দেখে
কেটে যায় বেলা।



সামনে
গিয়েছে মিশে
আকাশ ও বন।
নানা রং
ঝিলমিল
খুশি হয় মন।



সাঁঝে দেখি
আকাশেতে
চাঁদ আলো মাখা।
এক ঝাঁক
ঝিকমিক
তারা যায় দেখা।

Let's listen and say...



Red light, red light
What do you say?
I say stop,
Stop right away.

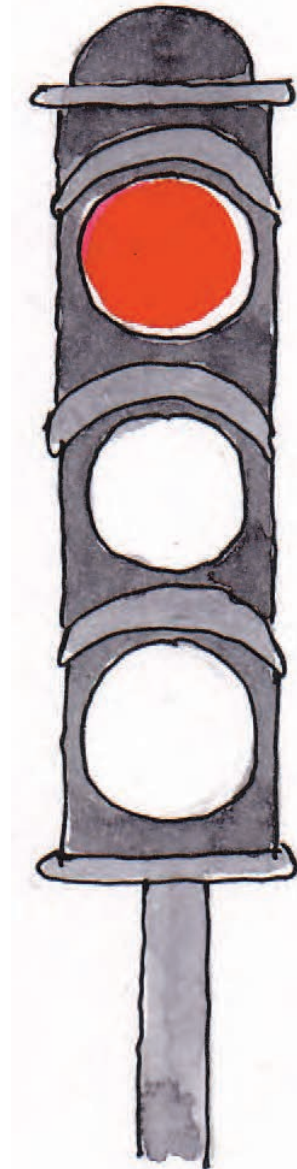

Red says STOP.

Learning Tips : The teacher will motivate the students to participate in the rhyme song (for listening and speaking, not for writing). Students will listen, say and follow the instructions.

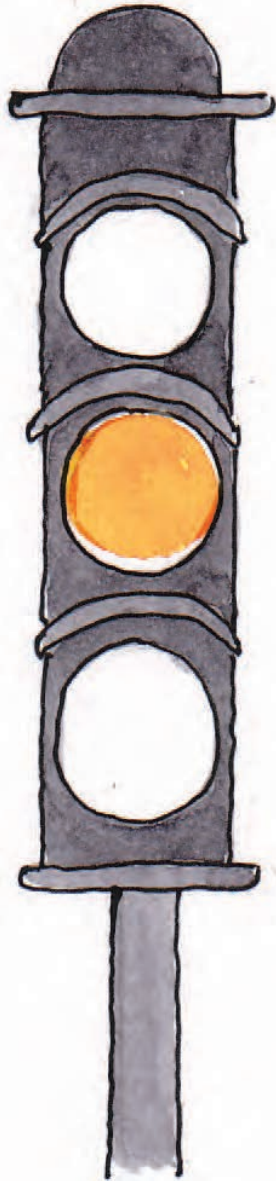

Amber light, amber light
What do you say?
I say wait,
Wait right away.

**Amber says WAIT,
SIGNAL IS CHANGING.**

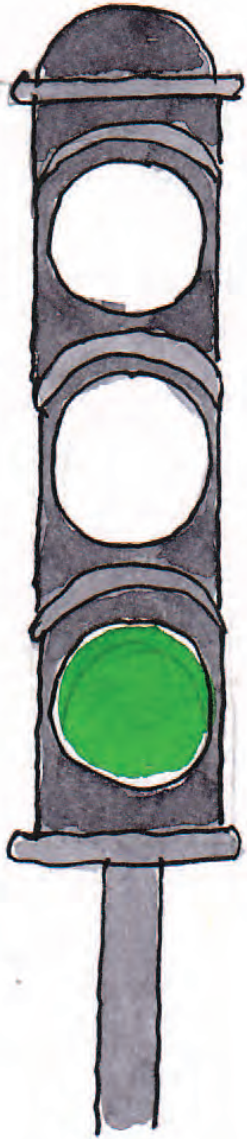

Green light, green light
What do you say?
I say go,
Go right away.

**Green says
GO.**

*look and cross.
turn right.
stop please.*

Amber is a type of Yellow Colour

বু লে

ল গো

ঙে ফি

মু ল শি

গী ঙ স ত

ঘ মে

র দু

চা চা

শো ক অ

কা বৈ ল

জা মো

খো খো

রো গা

ঠ কা চৌ

প ড়ে পিঁ

ল শৈ

টৌ কৌ

ড় দৌ

য়ো গ বি

থু নি ত

ডো ডো

টা মো

কা কা

ঙি ডি

লা লা

না না



$$9 - 2 = 7$$

$$7 - 2 = 5$$

শিখন পরামর্শ : শিক্ষার্থীর ছবির মাধ্যমে বিয়োগের ধারণা তৈরি হবে। ফাঁকা জায়গায় সঠিক বারকোড ও সংখ্যা বসাবে।

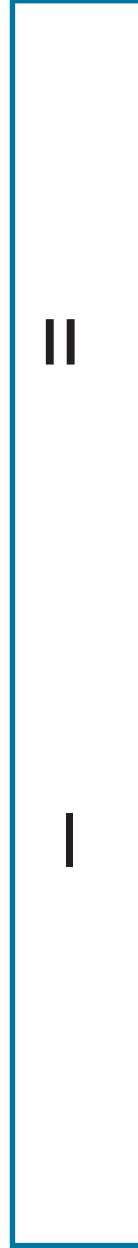
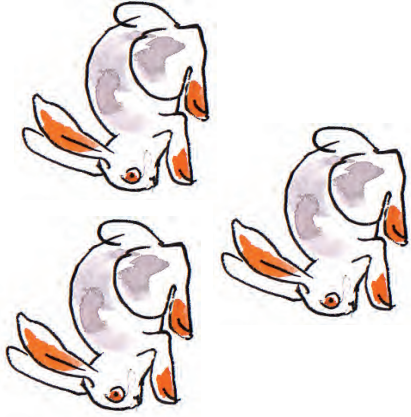

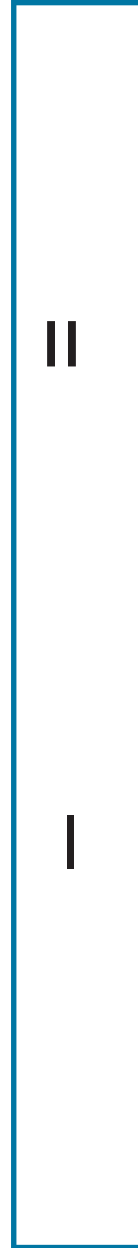
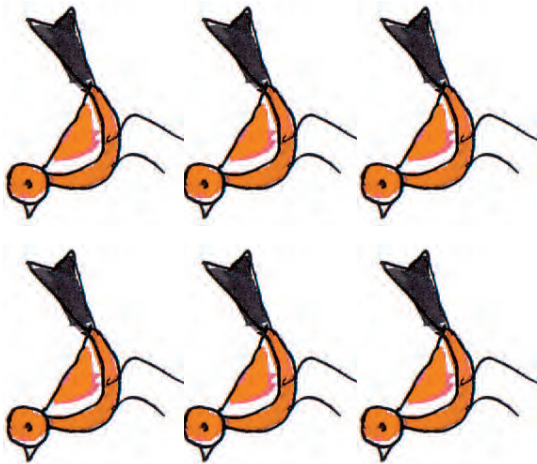
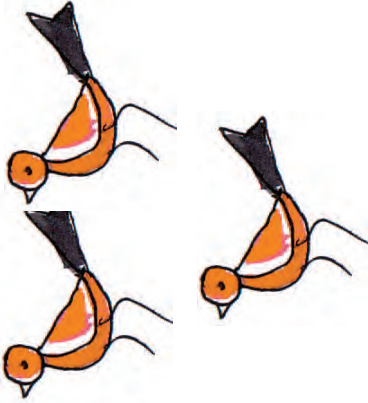
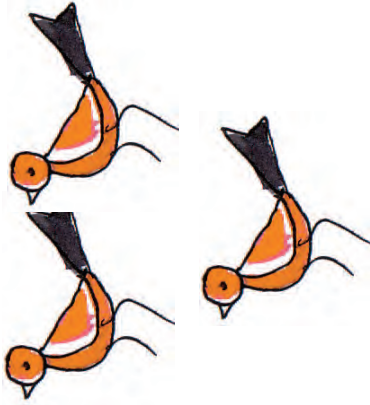

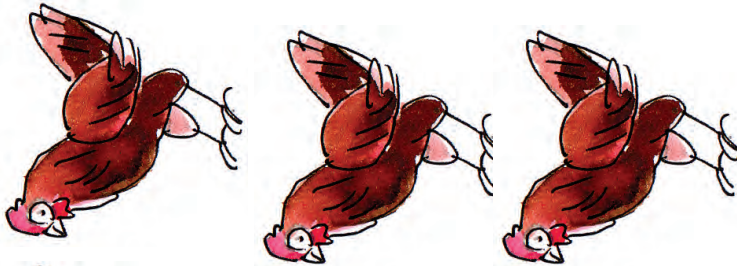
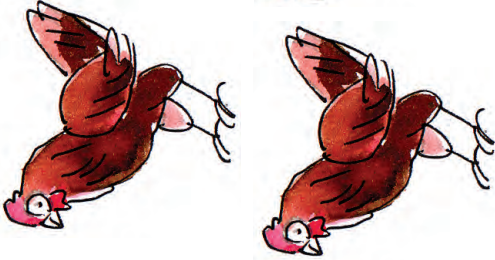
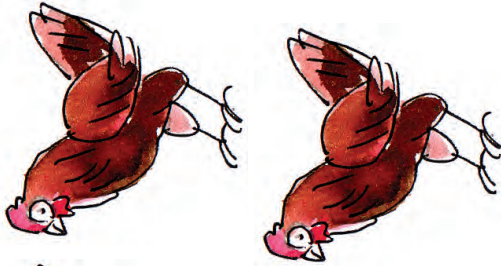
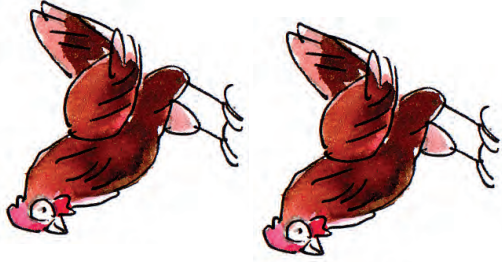
||

|
||

|

বানগা



রগোশখ

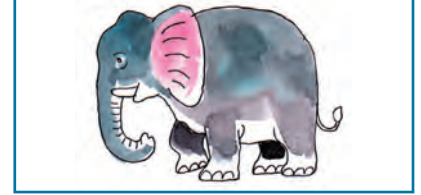

তিহা

হাতি



১

এ

ক

১

২

দু

ই

২

৩

তি

ন

৩

৪

চা

র

৪

৫

পাঁ

চ

৫

৬

ছ

য়

৬

৭

সা

ত

৭

৮

আ

ট

৮

৯

ন

য়

৯

শিখন পরামর্শ : শিক্ষার্থীরা এলোমেলো বর্ণ সাজিয়ে শব্দ তৈরি করবে আর ছবির সঙ্গে মেলাবে। তারপর সংখ্যাগুলি দেখে ফাঁকা খোপে কথায় লিখবে।



1 → one

o _ _ hut

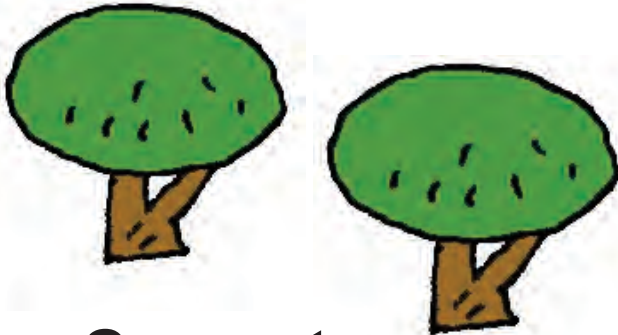

2 → two

t _ _ trees

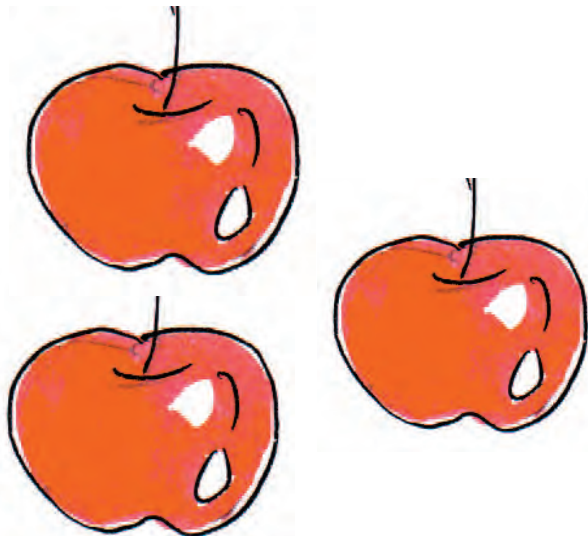

3 → three

t _ _ _ apples

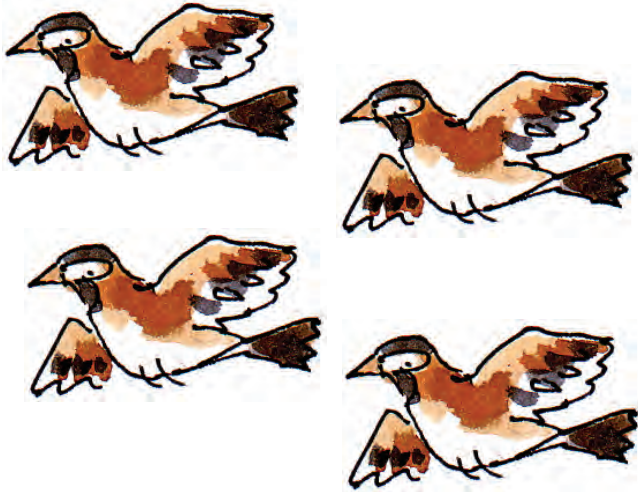

_____ birds

4 → four



_____ flowers

5 → five

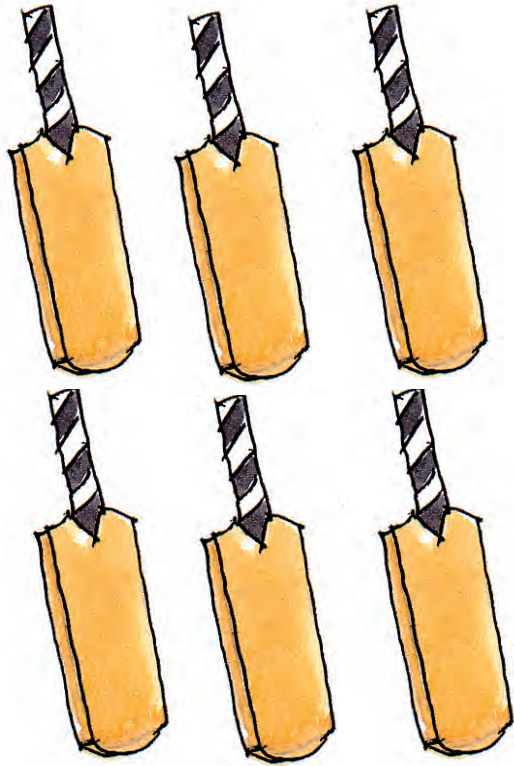

6 → six

s _ _ bats

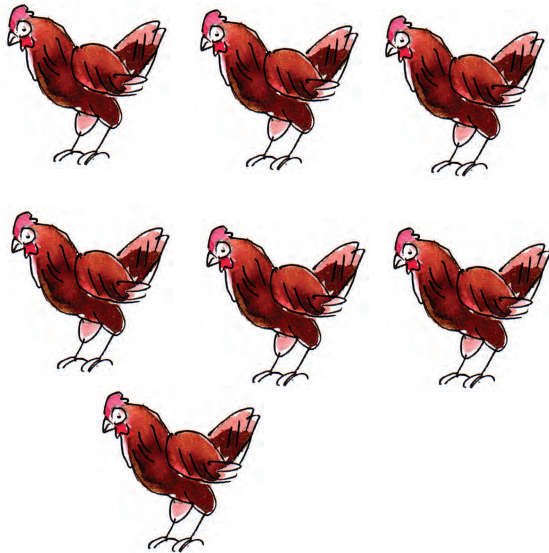

7 → seven

s _ _ _ hens

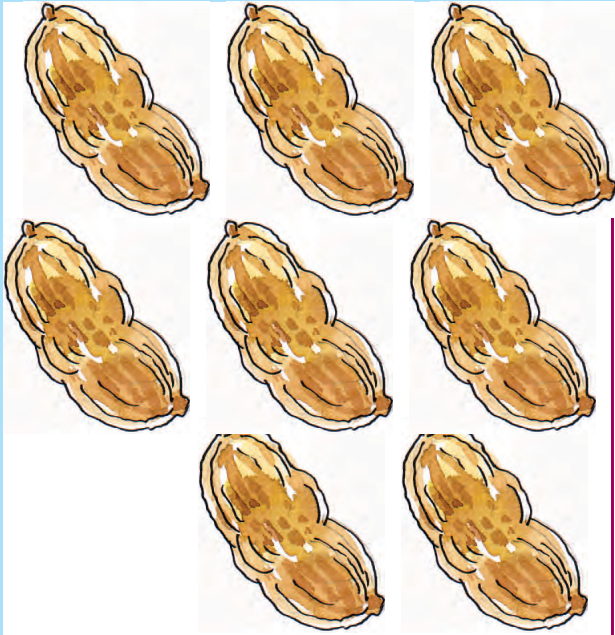

8 → eight

e _ _ _ _ nuts

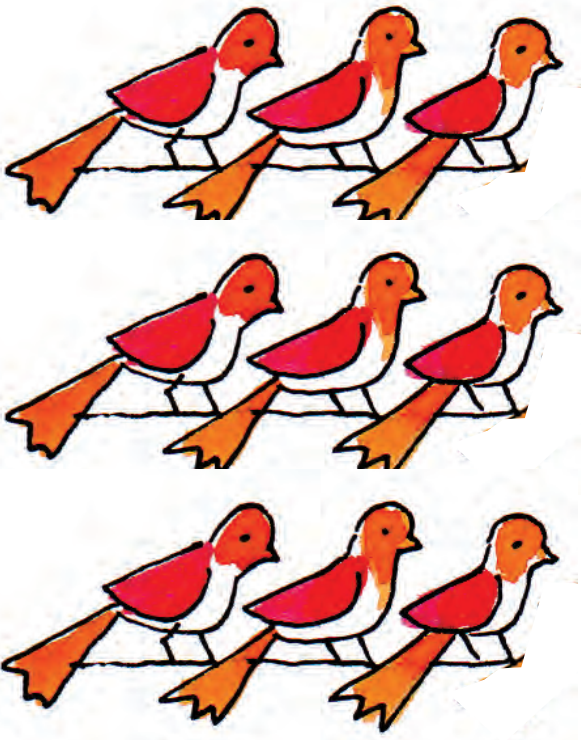

9 → nine

n _ _ _ _ birds

Learning Tips : Students will count and write the numbers in words.

ল কা স

স বা তা

ক মৌ চা

গ র সা

ল রা খা

শ আ কা

ন য় ন

সে খ ল

পু সু রি

ন কা দো

ঙি না আ

ষা স রি

র পু কু

ন গু আ

ঠা ই ব

ল চি প্ৰা

ছা ম গা

ছি মা মৌ

শী ব ং

ড়া বি ল

কৌ ল কি

চ ই ডু

ক শা লি

কু র কু

সিংহ ও হাঁদুর

১



২



৩

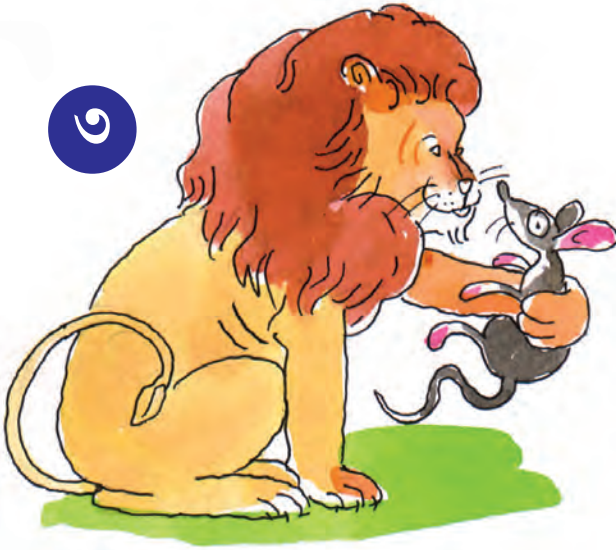

৪

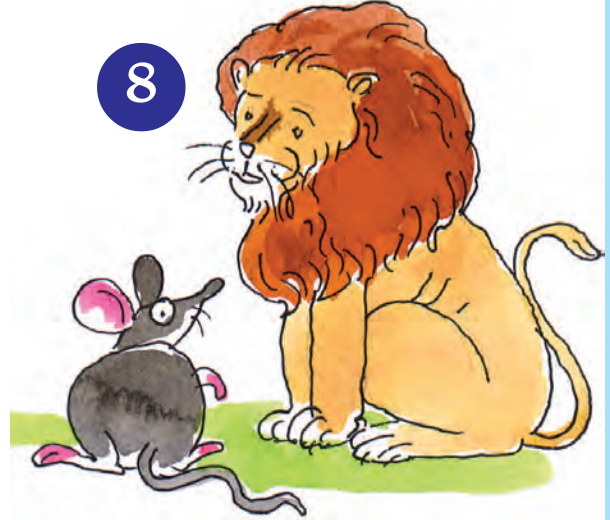

৫



শিখন পরামর্শ : শিক্ষার্থীরা দু পাতার ছবি পরপর দেখবে আর মুখে মুখে গল্প বানিয়ে বলবে।

সিংহ ও হাঁদুর

৬

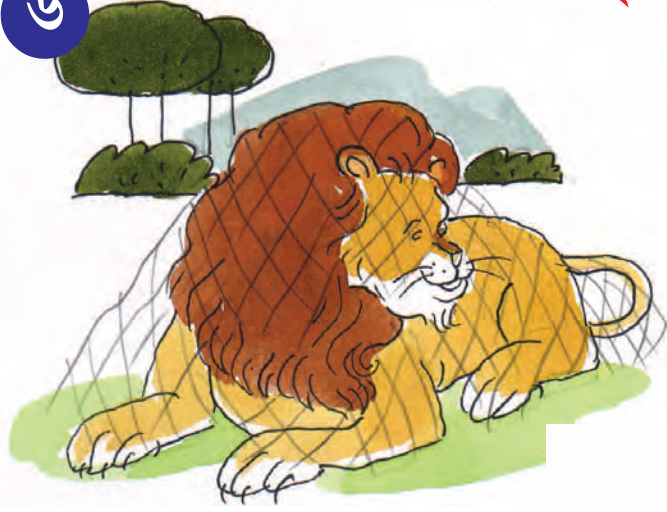

৭

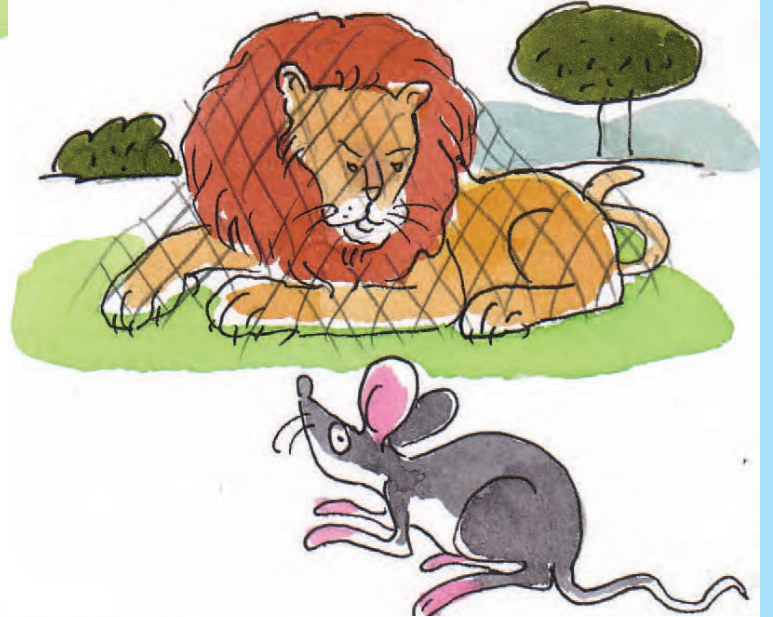

৮



29



30





Let's make words with 'a'

Spell and pronounce

bad bag fan bat

had lag man cat

lad rag pan fat

pad tag ran mat

sad wag van rat



Learning Tips : Students will pronounce different words according to the proper vowel sound. Then they will see the pictures and put letters to make appropriate words.

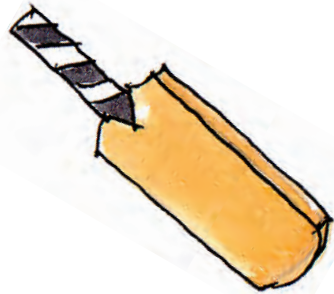

b — —



c — —



l — —



b — —



m — —



f — —



কত হবে? ফাঁকা জায়গায় লিখি :

$৭ - ২ =$  

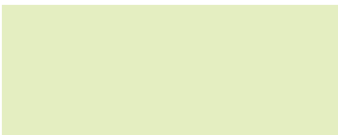
$৫ - ১ =$ 

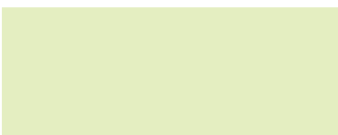
$৯ - ৬ =$ 

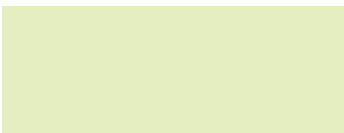
$৬ - ২ =$ 

$4 - 2 =$  

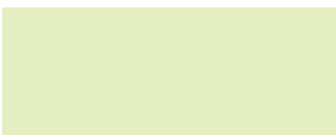
$5 - 3 =$ 

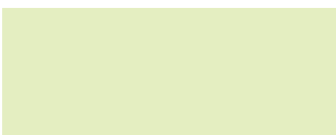
$9 - 4 =$ 

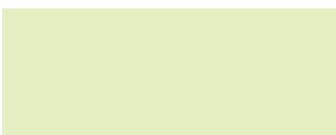
$6 - 4 =$ 

কত হবে? ফাঁকা জায়গায় লিখি :

$$\begin{array}{r} 6 \\ - 2 \\ \hline \end{array}$$



$$\begin{array}{r} 6 \\ - 6 \\ \hline \end{array}$$

$$\begin{array}{r} 9 \\ - 5 \\ \hline \end{array}$$

$$\begin{array}{r} 8 \\ - 5 \\ \hline \end{array}$$

$$\begin{array}{r} 4 \\ - 1 \\ \hline \end{array}$$



$$\begin{array}{r} 9 \\ - 7 \\ \hline \end{array}$$

$$\begin{array}{r} 6 \\ - 4 \\ \hline \end{array}$$

$$\begin{array}{r} 5 \\ - 2 \\ \hline \end{array}$$

$$\begin{array}{r} 8 \\ - 5 \\ \hline \end{array}$$

$$\begin{array}{r} 9 \\ - 1 \\ \hline \end{array}$$

$$\begin{array}{r} 8 \\ - 4 \\ \hline \end{array}$$

$$\begin{array}{r} 9 \\ - 6 \\ \hline \end{array}$$

ঠিকঠাক দাগ দিই :

৭ - ২	৩	৯ - ৪
৫ - ২	৫	৮ - ৪
৯ - ৩	৪	৭ - ৪
৬ - ২	৬	৮ - ২

6 - 4	1	8 - 3
9 - 4	2	8 - 1
5 - 4	7	3 - 2
9 - 2	5	7 - 5

শা পো ক

ডা কা না

খি মৌ ক

জা দ র

উ লি শি

শ কৌ ল

লা ন খি

শি র শি

টে কে উ

লা ং বা

স ং হ

চি ং র কা

উ ং হ সা

না স জি

র বাঁ দ

রো গো খ

সী ল তু

ল গা শ্

টি দো পা

ট ক না

ল রু জা

পু ল পি

ল য়া পি

রু জা শ

শিখন পরামর্শ : শিক্ষার্থীরা বর্ণ সাজিয়ে শব্দ গঠন করে লিখবে। এবং শব্দগুলির মানে জানার চেষ্টা করবে।

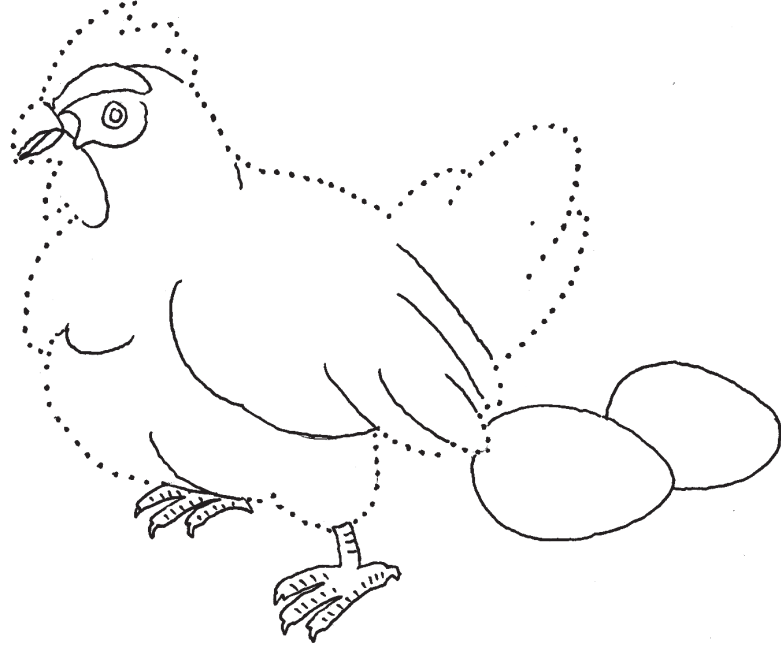
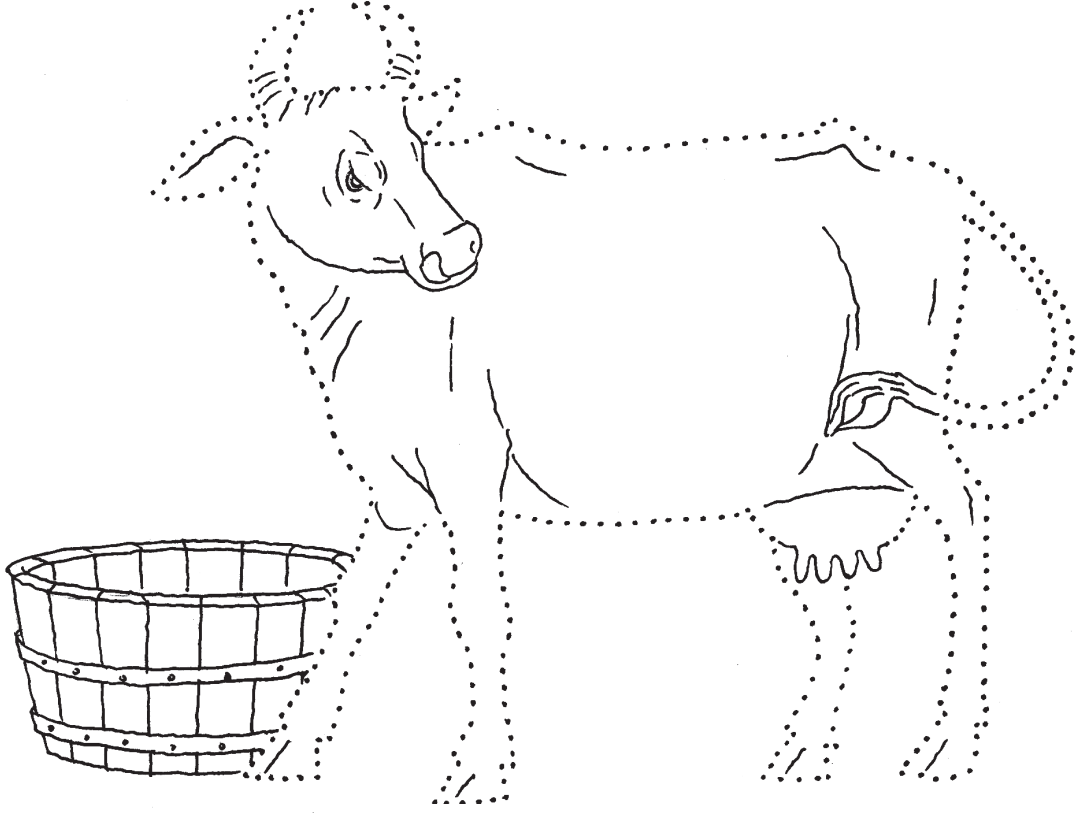

আগে পুরোটা আঁকি, তারপর রং করি :







এই দেখো বন। বনে অনেক গাছ।
গাছে গাছে ফল ফুল। বনে থাকে পশু পাখি।
বনের পাশে নদী। নদীতে আছে মাছ।
নদীর ধারে বক হাঁস। তারা সবাই সাথি।



এক এক করে কমছে। রইল না আর একটাও। পেলাম \bigcirc

$$\begin{array}{r} 5 \\ - 1 \\ \hline \end{array}$$

$$\begin{array}{r} 4 \\ - 1 \\ \hline \end{array}$$

$$\begin{array}{r} 3 \\ - 1 \\ \hline \end{array}$$





$$\begin{array}{r} 2 \\ - 1 \\ \hline \end{array}$$





$$\begin{array}{r} 1 \\ - 1 \\ \hline 0 \end{array}$$



Let's make words with 'e'

Spell and pronounce

bed beg den get bell

fed egg hen let fell

led leg men met sell

red peg pen net tell

ten pet well

set spell

wet

Learning Tips : Students will pronounce different words according to the proper vowel sound. Then they will make words (taking help from the given word list).



hen m e n e n

met g e t

beg p e g

fed r e d

sell b e l l l

Please **tell** me something about your mother/your school/yourself/your best friend.

Teacher **helps** students to open up.

পাঠ দেখে লেখো :

১। বনে অনেক _____ ।

২। বনে থাকে _____ ।

৩। _____ আছে মাছ।

৪। পশু-পাখিরা সবাই _____ ।

সহজ পাঠের 'বনে থাকে বাঘ' পাঠটি দেখে লেখো :

১। পাখি _____ খায়।

২। পাখা মেলে _____ ।

৩। বনে কত _____ ওড়ে।

৪। তাতে আছে মধু _____ ।

নীচের কোনগুলি গাছের অংশ লেখো :

ফুল ফল পাতা মাছ বাঘ নদী
বেলুন ছাতা আরশোলা মূল শাখা
মুকুল

১। _____

২। _____

৩। _____

৪। _____

৫। _____

৬। _____

এসো রং করি :



শিখন পরামর্শ : শিক্ষার্থীরা তাদের চেনাজানা অভিজ্ঞতা থেকে উপরে ছবিগুলিতে রং করবে। জিনিসপত্রগুলি বাড়িতে কী কাজে লাগে বলবে।



ভোরের পাঠ

পাখির ডাকে ভোর হলো। চারিদিকে সোনালি আলো।
সবাই ঘুম থেকে ওঠে। দাঁত মাজে। চোখমুখ ধোয়।
খাবার খায়। ছোটোরা লেখাপড়া করে। বড়োরা কাজে
যায়। হাসানের বাড়ি নদীর ধারে। সেখানে সারি সারি
তালগাছ। গাছে বাবুই পাখির বাসা। নদীতে ডিঙি
নৌকা ভাসে। এবার জাল ফেলা হবে।

পাঠ পড়ো ভরাট করো :

- ১। _____ ঘুম থেকে ওঠে।
- ২। _____ কাজে যায়।
- ৩। নদীতে _____ ফেলা হবে।
- ৪। নদীর ধারে _____।
- ৫। গাছে _____ পাখির _____।

‘আলো হয় গেল ভয়’ পড়ে লেখো :

১। চারিদিক _____।

২। _____ বনময়।

৩। _____ দেয় তাল।

৪। জয়লাল _____।

৫। _____ ভাত।

তোমার দেখা ভোরবেলার ছবি আঁকো।

শিখন পরামর্শ: শিক্ষার্থী তার চেনাজানা অভিজ্ঞতার ভিত্তিতে উপরের ছবিটি আঁকবে।



Let's read aloud...

1. a fat man



2. a red hen

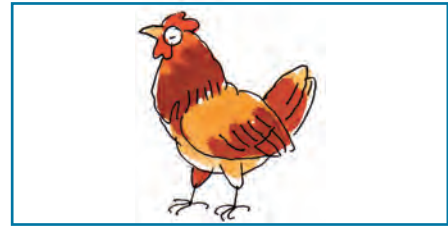

3. a cat on a mat



4. a pet on a bed



5. a rat in a den



6. an egg in a pan

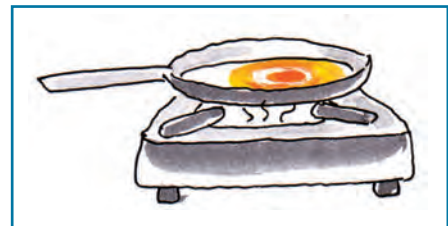

সবগুলোই চলে গেল। রইল বাকি কটি?



৯ =

৯ =

□ =

□ টি ঘুড়ি উড়ছিল। □ টি ঘুড়ি কেটে
গেল। হাতে নেই একটাও।

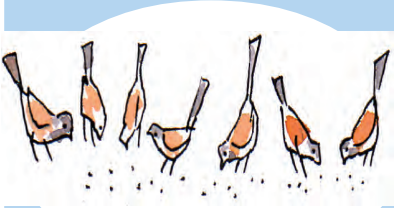

৯ =

৯ =

□ =

□ টি চড়াই ছিল। □ টি চড়াই উড়ে
গেল। রইল না বসে একটাও।

শিখন পরামর্শ: সব চলে যাওয়া মানে শূন্য (০) থাকা - শিক্ষার্থীদের এই ধারণা গড়ে উঠবে (ছবি দেখে, বিয়োগের মাধ্যমে)।



টি টম্যাটো ছিল। টি পড়ে গেল।
ব্যাগে নেই একটাও।

২টি থেকে ২টি নিয়ে নিলে ০ হয়। $২ - ২ = ০$

৭টি থেকে ৭টি নিয়ে নিলে ০ হয়। $৭ - ৭ = ০$

৮টি থেকে ৮টি নিয়ে নিলে ০ হয়। $৮ - ৮ = ০$

Let's say and do...



Show me five fingers,
Let me see



Show me four fingers,
Touch your knee



Show me three fingers,
Touch your nose



Show me one finger,
Let me see
With this finger point to me.



Show me two fingers,
Touch your toes

Please **show** me two/three/four
fingers.

Now **show** me your hand/nose.

Can you **point** to the board/
window?

Circle the words in **red** and **green** colour :

tag

ten

fed

red

hat

get

bat

fan

peg

rag

hen

den

ran

tan

leg

wag

Learning Tips : Students will circle the words in red and green (according to the vowel sound). Then they will make a list of words circled in red and another list of words circled in green.



Now make a list of the words :

red circles

green circles

tag

get

rag

hen



ঝড় এল। পথ কই।
এই পথ নয়। ওই পথ ধর।
চল সব।

গরম কাল। জল আন।
আম পাড়। রহিম আর কানাই আয়।
হইচই করিস না।



আজ রবিবার। ছুটির দিন।
লালু আয় তুলি আয়। চল
মাঠে যাই। মাঠে গিয়ে ঘুড়ি
ওড়াই। তারপর কানামাছি
খেলা। বিকেলে বল খেলা
হবে। দারুণ মজা।

শিখন পরামর্শ : পাঠটি পড়ে শিক্ষার্থীর মধ্যে গরমকাল সম্বন্ধে ধারণা গড়ে উঠবে। মানে বুঝে ছোটো ছোটো শব্দ লেখার অভ্যাস হবে।
পরে শিক্ষার্থীদের স্বরচিহ্নহীন ও স্বরচিহ্নযুক্ত শব্দের লিখন-এর চর্চার জন্য পাঠটি ব্যবহার করা যেতে পারে।



ঝড় থেকে কথা নিয়ে ফাঁকাগুলো ভরাট করো :

- ১। আজ খুব _____। বাইরে চড়া _____।
- ২। রোদের _____ খুব। _____ মাথায় দিয়ে যাও।
- ৩। _____ গড়িয়ে পড়ছে। _____ ভিজে গেছে।
- ৪। _____ খেলে ভালো লাগবে।
- ৫। ঐ যে _____ মালাই এর গাড়ি।
- ৬। মাঠ গরমে _____।
- ৭। পুকুর শুকিয়ে _____ হয়ে গেছে।
- ৮। বিকেল বেলা _____ ঝড় হতে পারে।
- ৯। _____ ভাবটা তাতে কমবে।

তাপ, ছাতা,
রোদ, গরম,
কুলফি, জামা,
ঘাম, শরবত,
কালবৈশাখী,
খটখটে, ফুটিফাটা,
হাঁসফাঁস।



Let's make words with 'i'

Spell and pronounce

big	bin	bit	bill	did	dip
dig	din	fit	fill	hid	hip
fig	fin	hit	hill	lid	lip
jig	kin	kit	mill	kid	rip
pig	pin	lit	pill		sip
wig	tin	pit	rill		tip
		sit	sill		zip
			till		

Learning Tips : Students will pronounce different words according to the proper vowel sound .Then they will use the table to make words that rhyme.

b
d
f
p
h
t

i

g
t
p
m
ll

jig — dig

.....

bin —

lip —

sit —

mill —

একটাও নেই মানে পেলাম ০। বুঝে নিয়ে
ঠিকঠাক লেখো।



হাতে টি পেনসিল আছে।



এই হাতে পেনসিল আছে টি

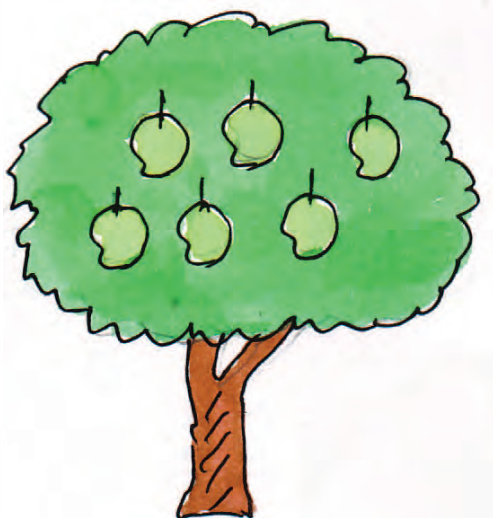

এই আম গাছে অনেক আম।



এই আম গাছে আম আছে টি।

শিখন পরামর্শ : শিক্ষার্থীরা ছবি দেখে, পড়ে বুঝবে যে একটাও নেই মানে শূন্য (০)। তারপর তাদের ০ থেকে ৯-এর ধারণা হবে (০-৯/০-৯)।



আকাশে ঘুড়ি উড়ছে টি।

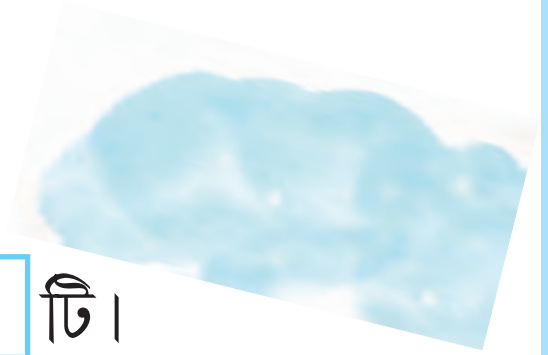

এই আকাশে ঘুড়ি উড়ছে টি।



লংকা গাছে টি লংকা।



এই লংকা গাছে টি লংকা।



লাউ গাছে টি লাউ।

এই লাউ গাছে টি লাউ।



১ থেকে ৯ নয়। ০ থেকে ৯।

ছোটো থেকে বড়ো পর পর লিখলে পাই

বাংলায় : ০ ১ ২ ৩ ৪ ৫ ৬ ৭ ৮ ৯

ইংরাজিতে : 0 1 2 3 4 5 6 7 8 9

বড়ো থেকে ছোটো পর পর লিখলে পাই

বাংলায় : ৯ ৮ ৭ ৬ ৫ ৪ ৩ ২ ১ ০

ইংরাজিতে : 9 8 7 6 5 4 3 2 1 0

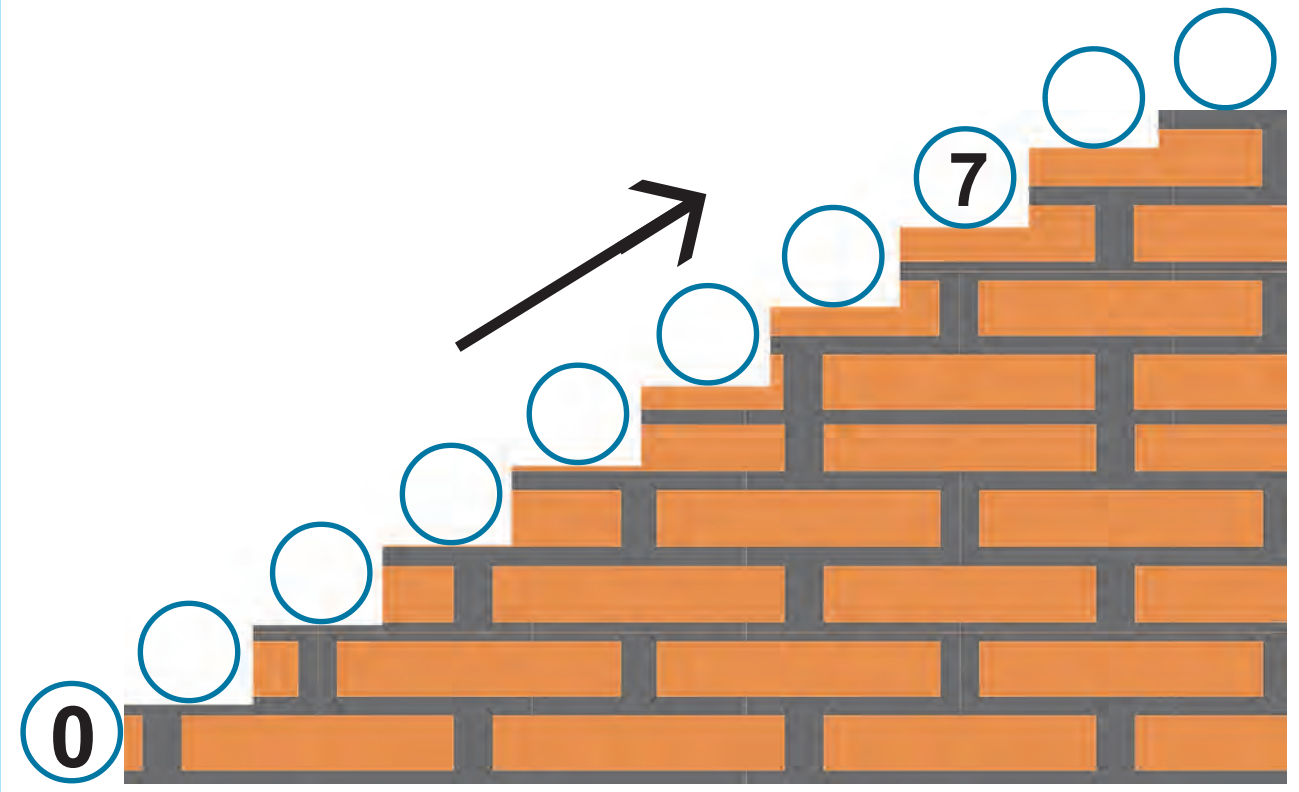
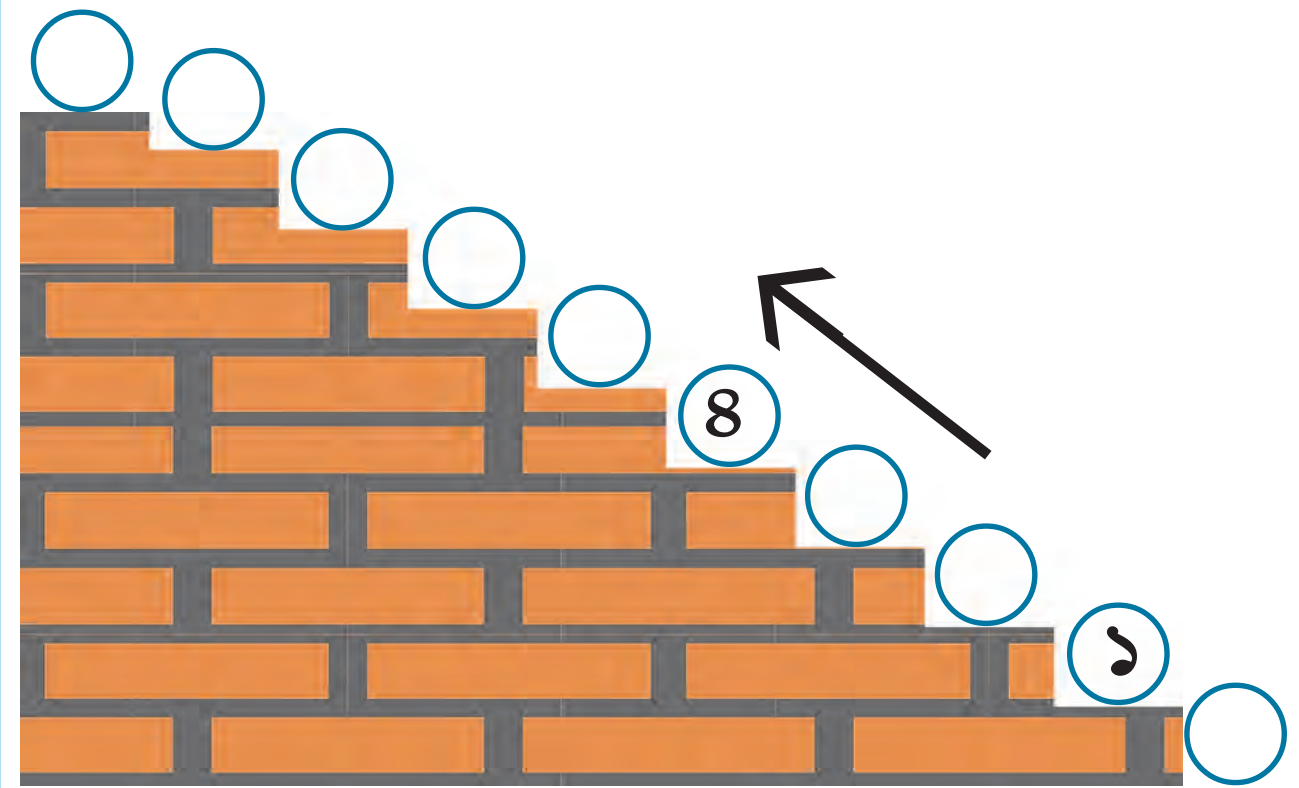

২৪৮ শিখন পরামর্শ : শিক্ষার্থীরা ফাঁকা গোলগুলিতে ছবি দেখে সংখ্যার ক্রম বুঝে ০-৯ এবং ০-৯ পর্যন্ত পরপর লিখবে।

আমি, তুমি, বাঁশি, আম, রমা, আসি,
আঁকে, বাজছে, পাকে, এসো।

ক	খ
আমি	আঁকে
তুমি	পাকে
বাঁশি	আসি
আম	এসো
রমা	বাজছে

ক ও খ খোপের কথা মিলিয়ে আমরা পাই :

- ১ আমি আসি।
- ২ তুমি এসো।
- ৩ বাঁশি বাজছে।
- ৪ আম পাকে।
- ৫ রমা আঁকে।

সে, তোমরা, ফুল, আমরা, পাখি, যায়,
বলো, ওড়ে, ফোটে, খেলি

এসো দুটি খোপে ভাগ করে লিখি :

ক	খ
সে	খেলি

ক ও খ খোপের কথা মিলিয়ে আমরা লিখি :

‘ক’ ও ‘খ’ বুড়ি থেকে কথা নিয়ে মিলিয়ে লেখো

‘ক’

নৌকা, কোকিল, ফুল, রথ, ভাই, বল,
বাতাস, বই, ছবি, ঢাক, গান, বাজ, পাখি,
জল, পাতা, জামা, ফল

‘খ’

আঁকি, ফোটে, ওড়ে, পড়ে, হাসে, খেলি,
ডাকে, বয়, তুলি, পড়ি, দেখি, টানো,
বাজাই, গাইছে, পড়ছে, খায়, নড়ে, ভাসে,
পরি, খাব, আনো

জল পড়ে। (ঠিক)

গান খাব। (ভুল)

এবার এসো নীচের অংশটি পড়ি :

১. পাখি ফল খায়।
২. আমি ভাত খাই।
৩. তুমি ছবি আঁকো।
৪. সে ফুটবল খেলে।
৫. আমরা গান শুনি।

ক	খ	গ
পাখি	ফল	খায়।
আমি	ভাত	খাই।
তুমি	ছবি	আঁকো।
সে	ফুটবল	খেলে।
আমরা	গান	শুনি।

উপরের খোপগুলি দেখো আর নীচের খোপ থেকে লেখা নিয়ে মানে বুঝে পাশাপাশি বসাতো :

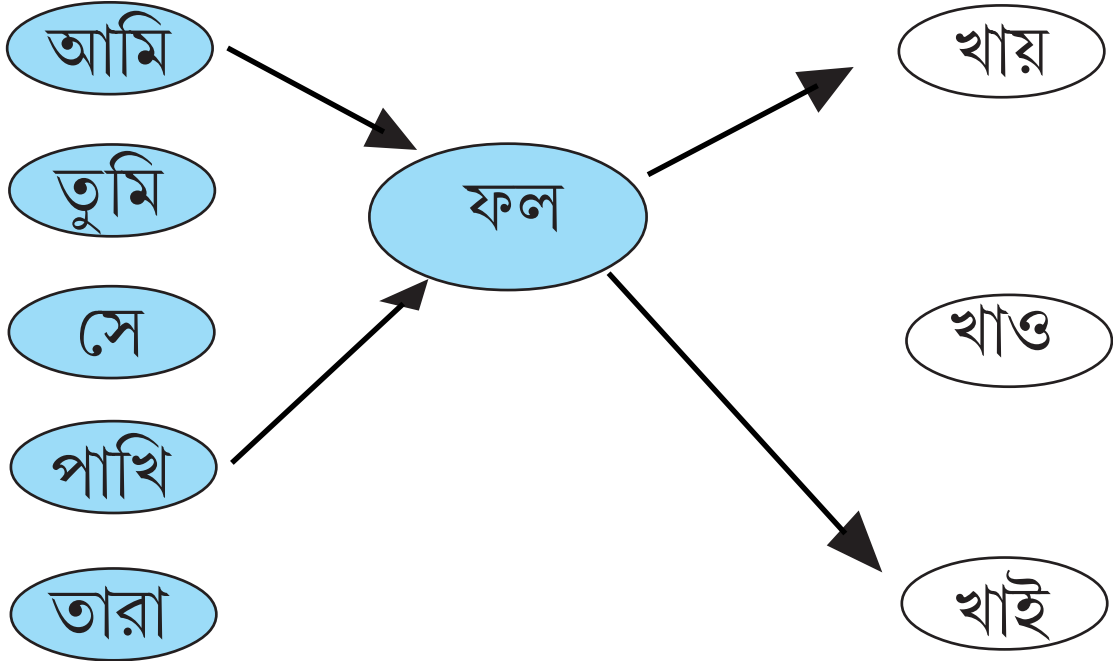

১. আমি ফল খাই। _____

২. পাখি ফল খায়। _____



Let's make words with 'o'

Spell and pronounce

dog hop cot ox loss

fog mop dot box moss

hog top got fox toss

jog crop hot gloss

log shop jot

stop lot

not

pot

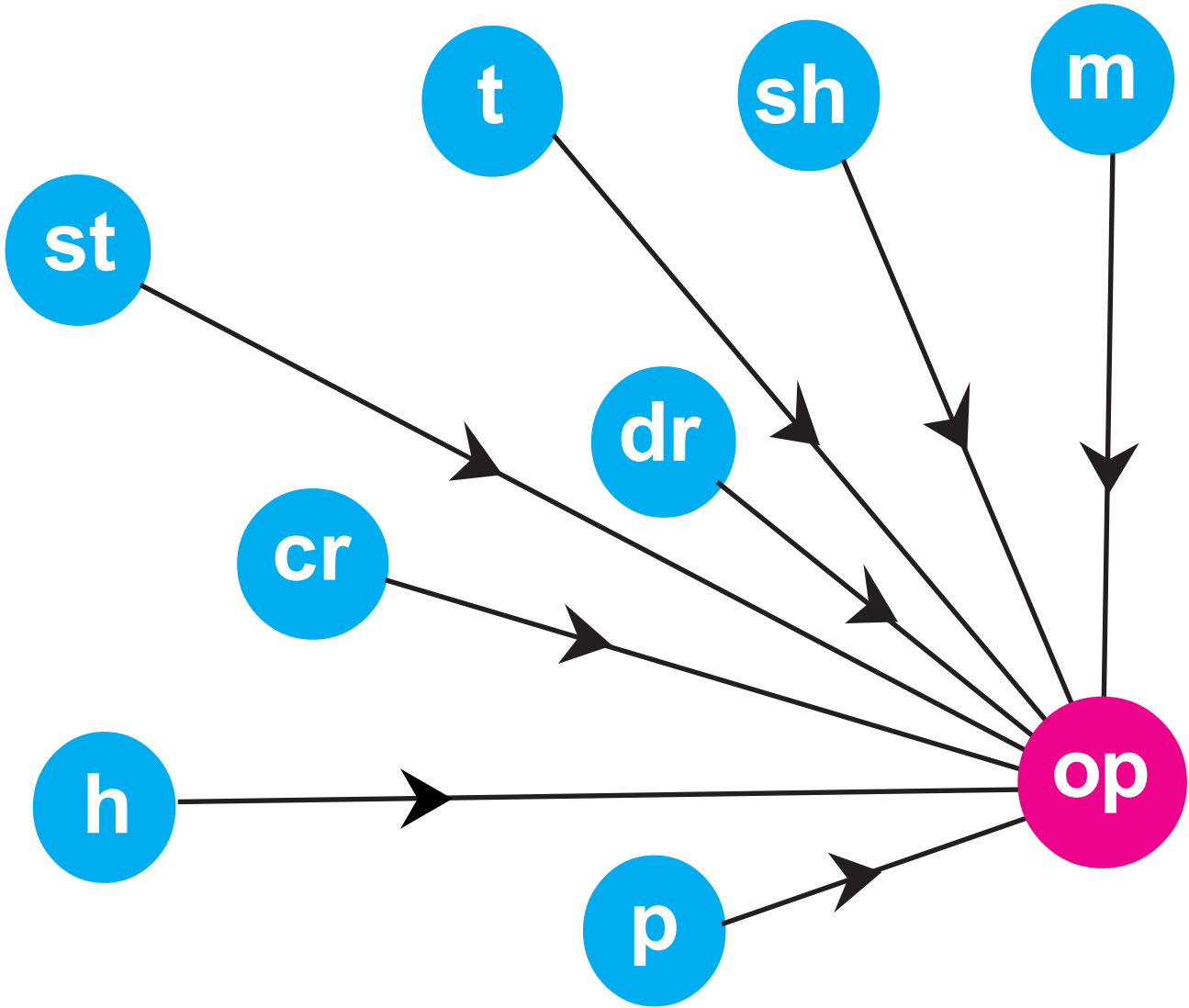

hop,

Learning Tips : Students will pronounce different words .Then they will use the diagram to make words of same rhyme.



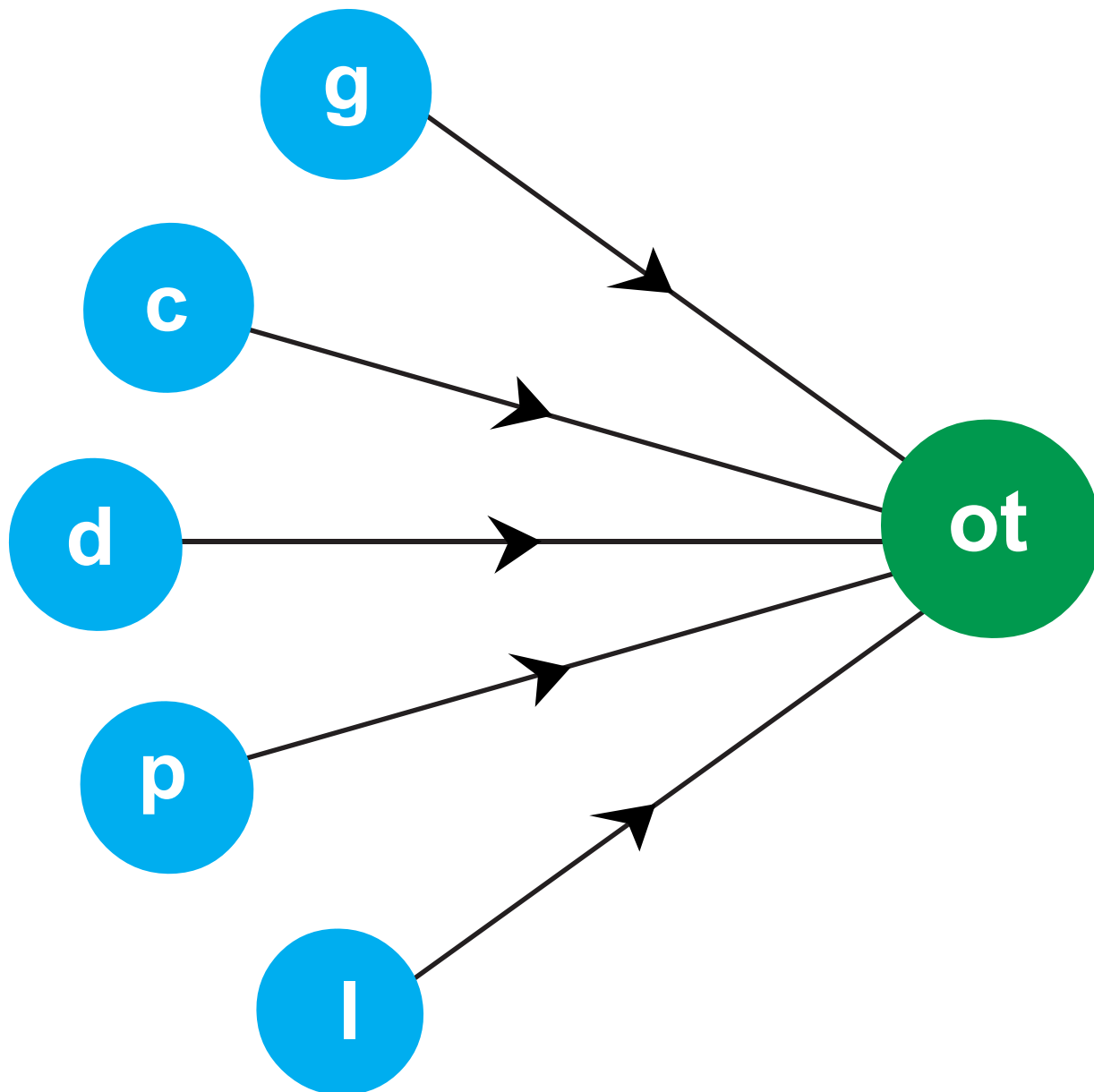

pot,



Learning Tips : The teacher will facilitate the students in making words with same rhyme.

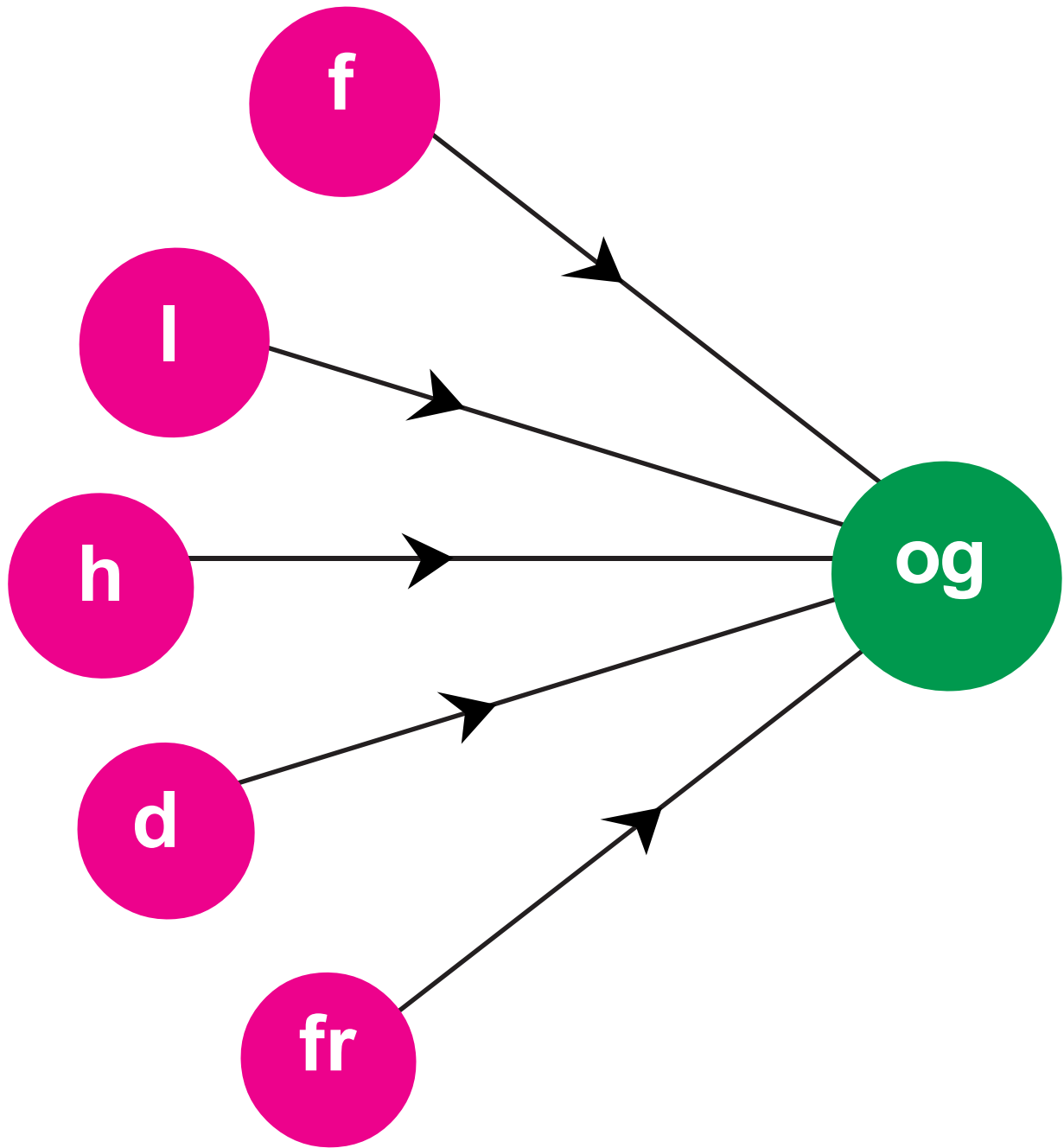

Two horizontal lines for writing, enclosed in a rectangular box.

‘রাম বনে ফুল পাড়ে’ পাঠ থেকে কথা নিয়ে ফাঁক ভরাট করো

১। _____ বনে _____ পাড়ে।

২। কত _____ গাবে।

৩। জলে আছে _____ ফুল।

৪। _____ কত লোক _____।

৫। _____ কত _____ টানে।

৬। ছোট খোকা _____ দোলে।

৭। ভারী আনে _____ জল।

৮। _____ সরা _____।

‘রাম বনে ফুল পাড়ে’ পাঠটি দেখো। ভেবে লেখো

- ১। রাম ফুল তোলে ফুল ফুল
 ফুল।
- ২। লাল রং-এর তিনটি জিনিস আছে
 ।
- ৩। ঘরে বাজে ।
- ৪। থালায় আছে মাছ মাছ।
- ৫। গাড়িতে আসে
।
- ৬। বাতি আছে রঙের।
- ৭। যে কয় দিন ছুটি দিন।
- ৮। ভাই মিলে খেলা হবে।
- ৯। ফুল আছে রকমের।

০ যোগে বাড়ে না। ০ বিয়োগে কমে না।



$$\begin{array}{r} 5 \\ + 0 \\ \hline 5 \end{array}$$

খোলা বাটিতে ৫টা ডিম। ঢাকা বাটিতে আরো ০ ডিম।

মোট টা ডিম।

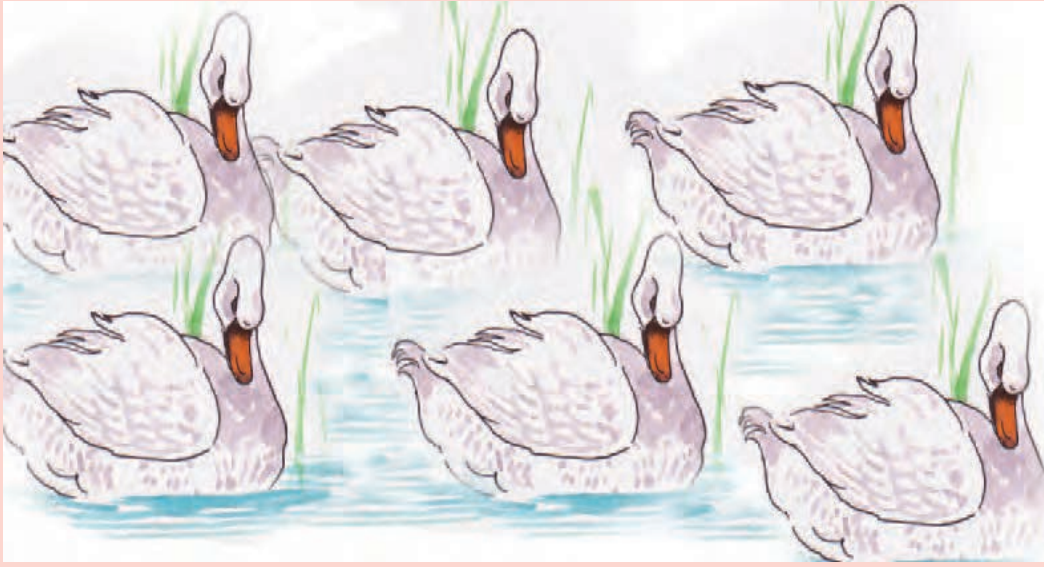

$$\begin{array}{r} 6 \\ + 0 \\ \hline 6 \end{array}$$

জলে ছিল ৬টা হাঁস। আরো ০ হাঁস বাড়ল। জলে
৬টা হাঁসই থাকল।



$$\begin{array}{r} 3 \\ - 0 \\ \hline 3 \end{array}$$

ফুলকপি ছিল ৩টা। ০ ফুল কপি তুলে নিল।

ফুলকপি রইল টা।



Let's make words with 'u'

Spell and pronounce

bud bug bun but hush

mud dug fun cut rush

thud hug gun hut brush

jug nun nut crush

mug run shut thrush

rug sun

tug



Learning Tips : Students will pronounce different words according to the proper vowel sound. Then students will find rhyming words for each of the given words in the diagram.

dug

run

thrush

nut

T : Can you **run** fast?

P : Yes, I can **run** fast.

T : Please **shut** the door. (P **shuts** the door.)

T : Please **shut** the window. (P **shuts** the window.)

কাঁচা আম

ওই, ওই, বাগানেতে
বৈশাখী ঝড়ে
টুপ টাপ টুপ টাপ
কাঁচা আম পড়ে।

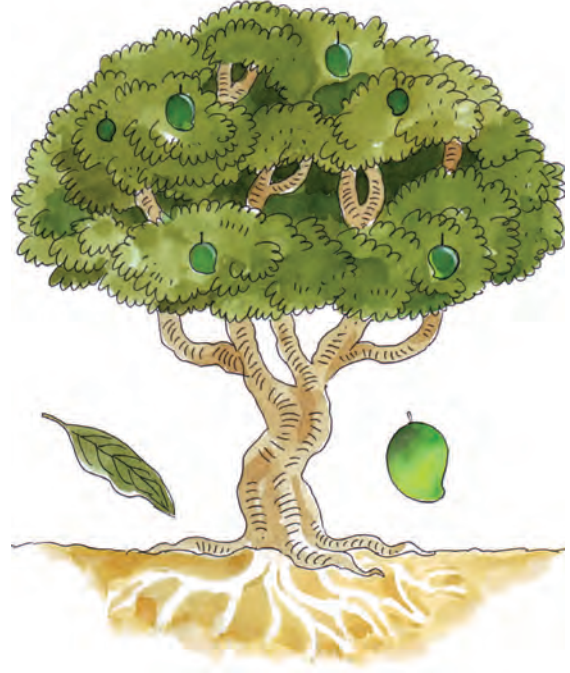

ছেলেমেয়ে ছুটে আয়,
কুড়োবি তো ছুটে আয়।
বড়ো আম ছোটো আম,
গোটা আম ফাটা আম,

সব নিয়ে জড়ো করি
উঠানে ও ঘরে।
টুপ টাপ ধুপ ধাপ
কত আম পড়ে।



1 2 3 4 5

~~l~~ j ~~t~~ u g

jug



1 2 3 4 5

m p u g t

1 2 3 4 5

t b u a d



1 2 3 4 5

s q u y n

1 2 3 4 5

l n o u t



Learning Tips : Students will see the picture, cross the letters to find right words and then write it again.

এর ভিতর = বা \neq বসাত



$$6 + 2 = 8$$



$$8 + 8 \neq 8$$

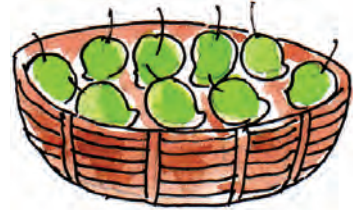

$$9 + 2 \square 8$$



$$3 + 5 \square 8$$



এসো আঁকি আর রং করি :

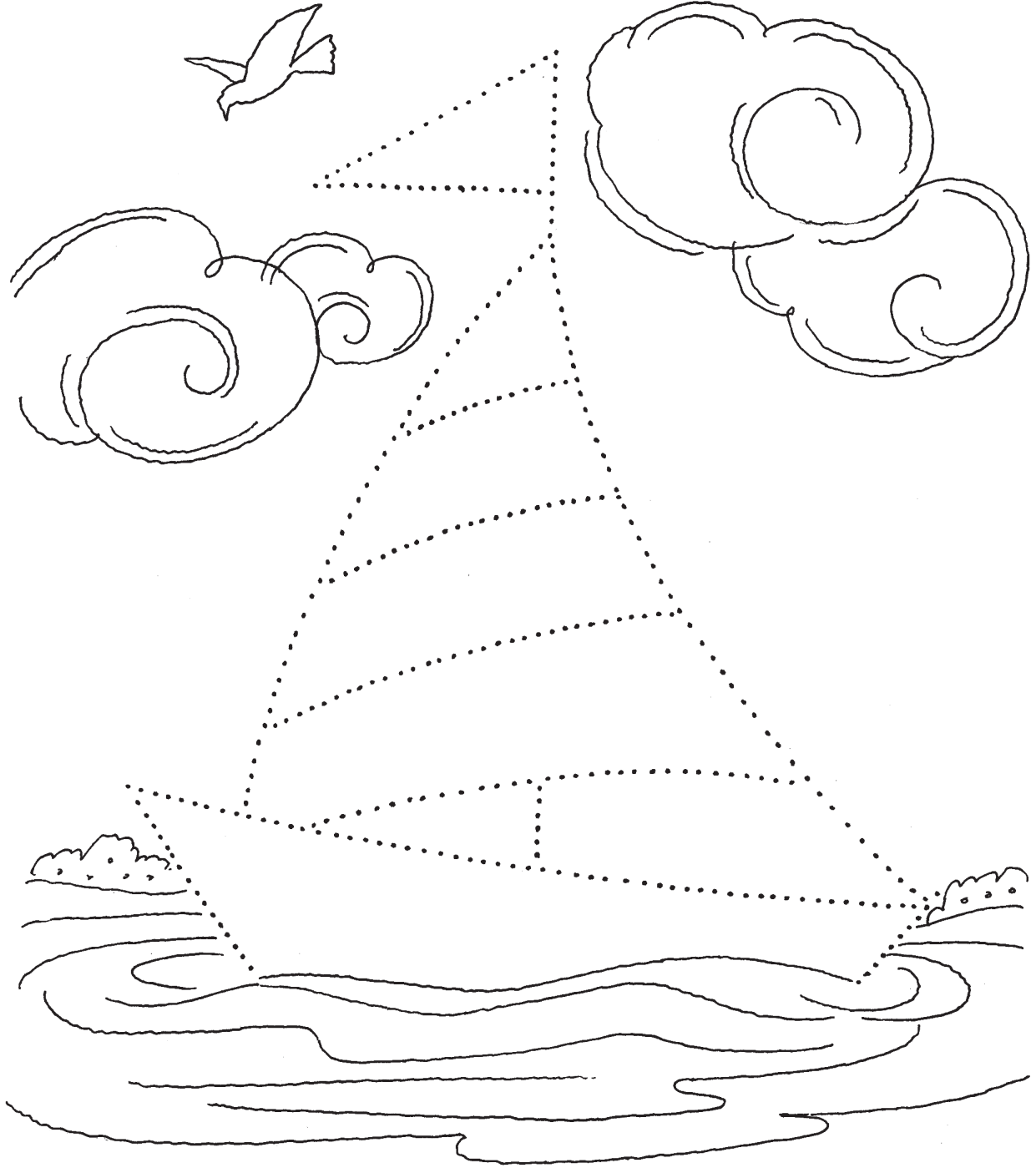

শিখন পরামর্শ : শিক্ষার্থীরা চেনা-জানা অভিজ্ঞতা থেকে আঁকবে আর রং করবে। শিক্ষার্থীরা ফুল বিষয়ক নাচ ও গান করবে (নমুনা—ফুলে ফুলে ঢলে ঢলে)। বিনোদনমূলক খেলা—মৌমাছির ফুলের মধু সংগ্রহ।



Let's write...

1.



t a m =

2.



g e g =

3.

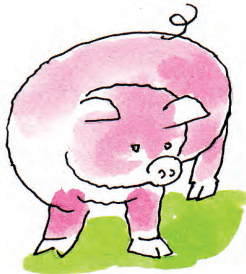

i p g =

4.



x o f =

5.



u j g =

1.



This is a _____.

2.



This is a _____.

3.



This is a _____.

4.



This is a _____.

5.



This is a _____.

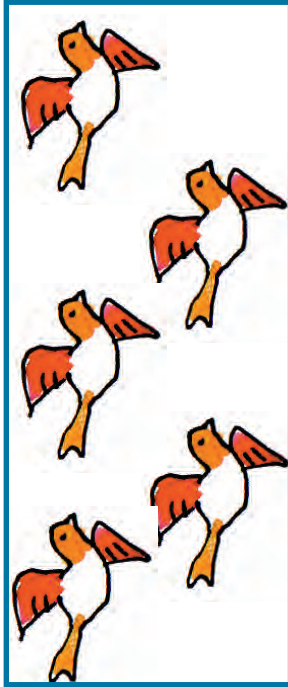

==

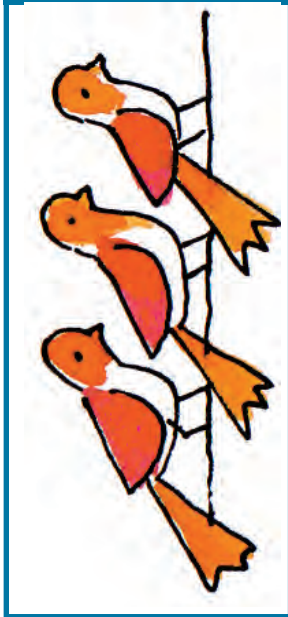
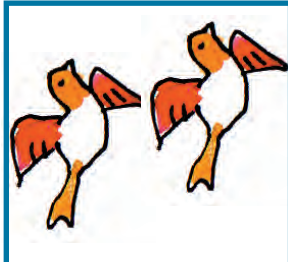

$$\begin{array}{r} 9 \\ 2 \\ \hline + \end{array}$$

$$\begin{array}{r} \text{---} \\ \text{---} \\ \text{---} \\ \hline + \\ \text{---} \\ \text{---} \\ \text{---} \\ \text{---} \\ \text{---} \end{array}$$



==

==



+

+



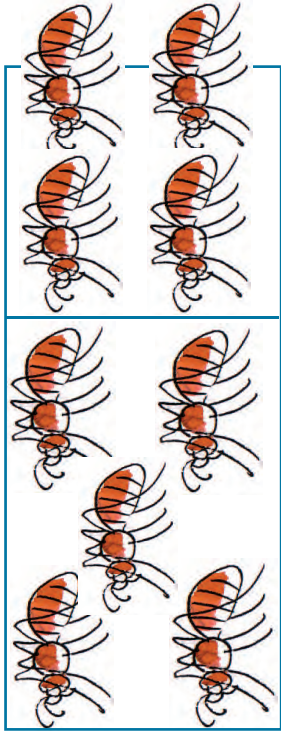

=

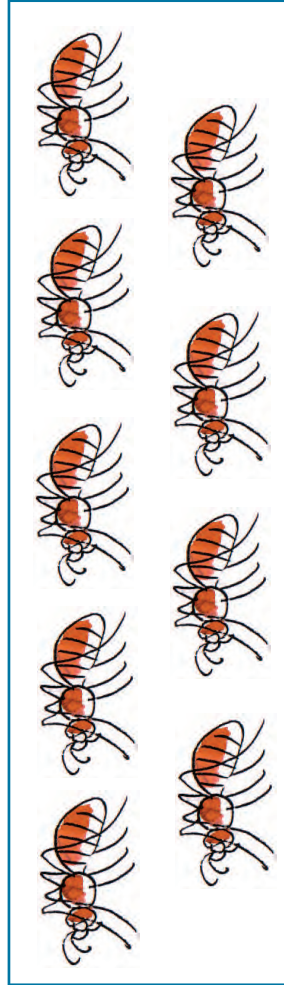
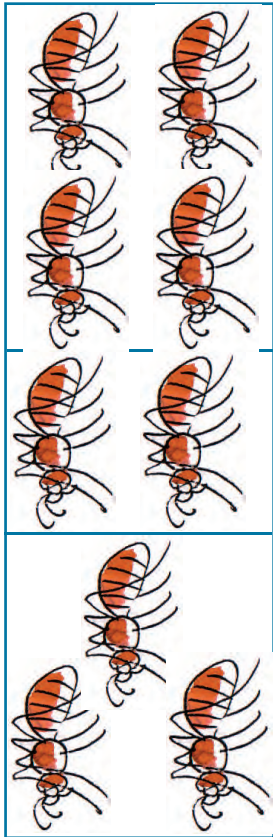

=

9	+	2	=	11
---	---	---	---	----

	+		=	
--	---	--	---	--



9	+	2	=	11
---	---	---	---	----

9	+	2	=	11
---	---	---	---	----

9	+	2	=	11
---	---	---	---	----

9	+	2	=	11
---	---	---	---	----

9	+	2	=	11
---	---	---	---	----

9	+	2	=	11
---	---	---	---	----

শিখন পরামর্শ : শিক্ষার্থীরা ছবি দেখে বারকোড ও সংখ্যার মাধ্যমে পাশাপাশি ও উপর নীচে যোগ করতে শিখবে।

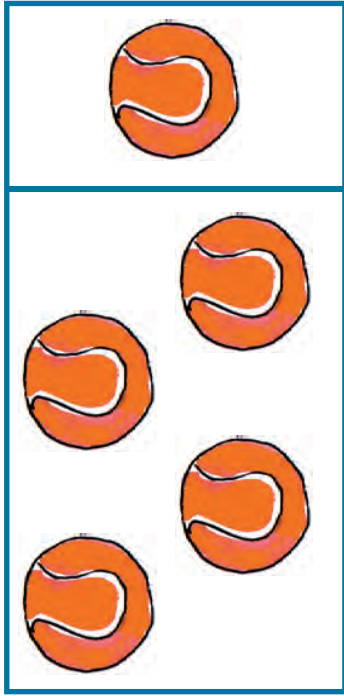

=

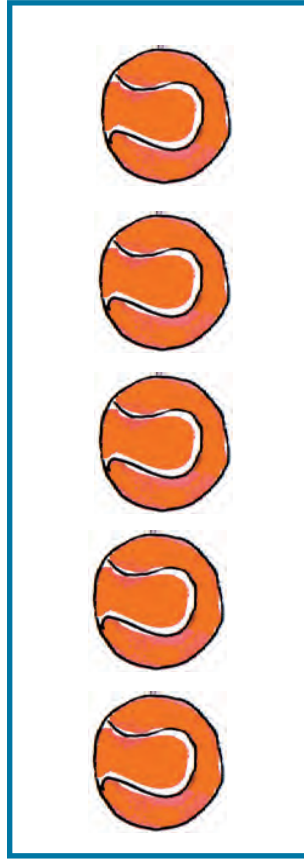
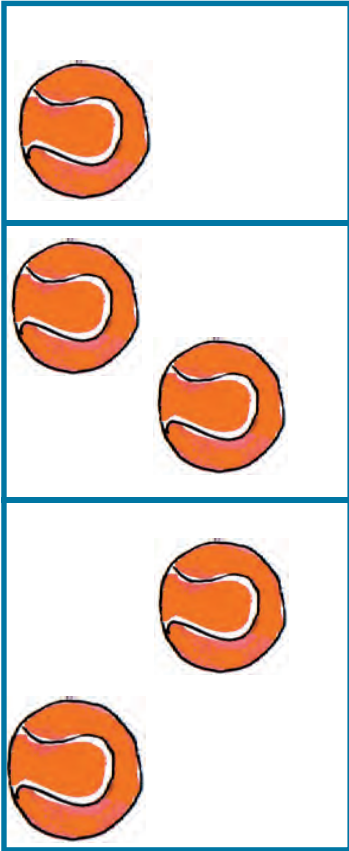

=

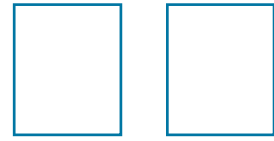
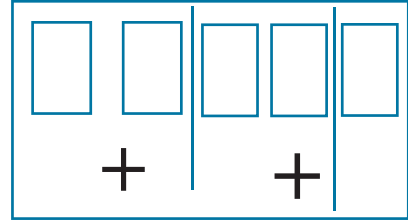
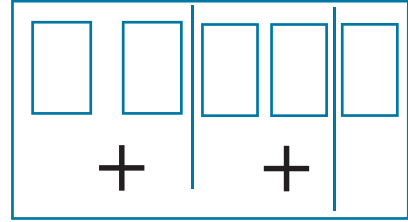

=



+



=



+



+

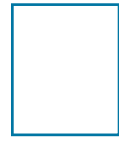

=



+

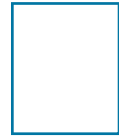

=



+

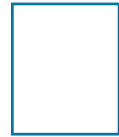

+

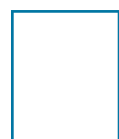

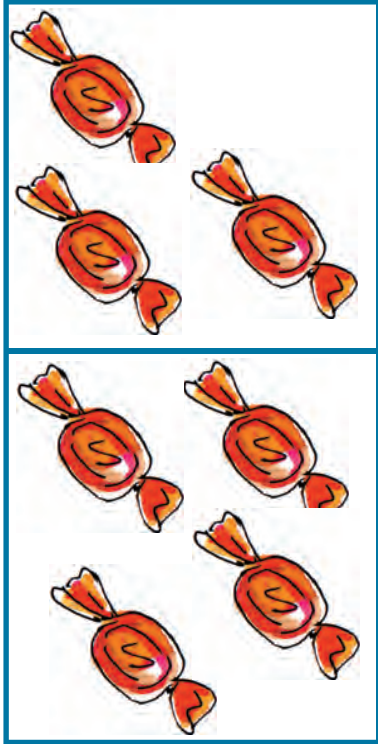

||

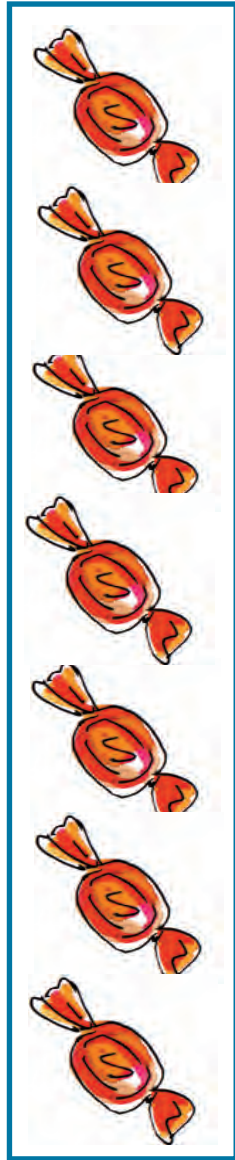
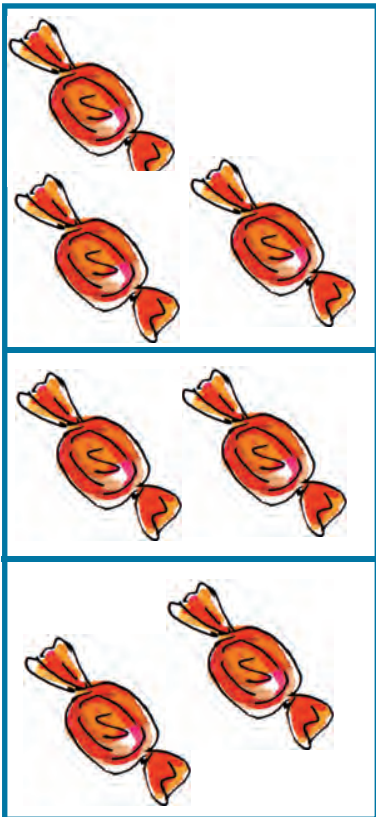

||

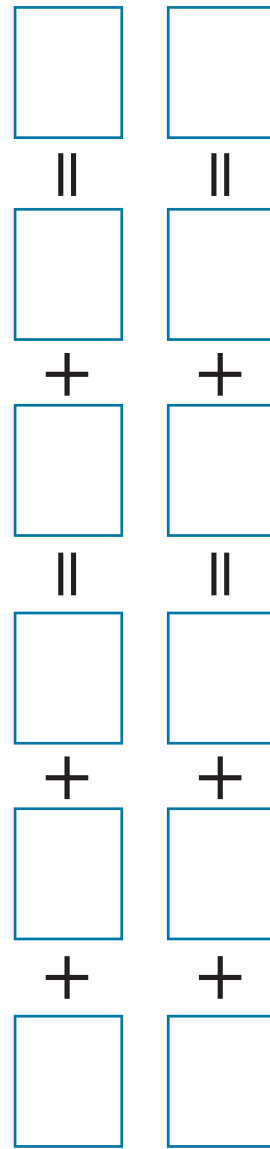
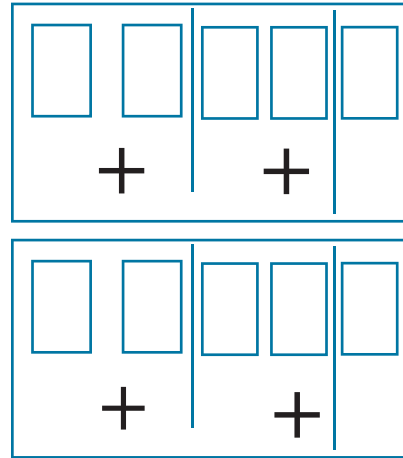

‘কালো রাতি গেল ঘুচে’ পাঠটি দেখে লেখো

ক) কালো আলো
.....

ঙ) ভুলে.....

খ) ভাঙা

চ) ফোটে

গ) ঘুচে.....

ছ) বুঝি

ঘ) বাতি

জ) লাগে

ছকটি দেখো এবং নীচের খোপে মিলিয়ে লেখো

ক) ১ - ভয়ে

চ) ৬ - জলে

খ) ২ - দিকে

ছ) ৭ - ডালে

গ) ৩ - ডেকে

জ) ৮ - গানে

ঘ) ৪ - বনে

ঝ) ৯ - মনে

ঙ) ৫ - মেঘে

১

১

—

ভয়ে

ভয়ে

২

২

—

৩

৩

—

৪

৪

—

৫

৫

—

৬

৬

—

৭

৭

—

ডালে

ডালে

৮

৮

—

৯

৯

—

শিখন পরামর্শ : শিক্ষার্থী সহজপাঠের 'কালোরাতি গেল ঘুচে' পাঠটি পড়ে উপরের কাজগুলি করবে।

The image shows a sequence of 18 boxes illustrating the addition of numbers 1, 2, and 3. The boxes are arranged in a 3x6 grid. The rightmost column shows the final result of the addition, while the other columns show the process. Pink arrows point upwards between the rightmost boxes of each row.

Row 1:

- Box 1: Three empty rectangular boxes with a plus sign below them.
- Box 2: Three rectangular boxes, each containing three horizontal lines, with a plus sign below them.
- Box 3: Two empty rectangular boxes with the number 8 below them, and a plus sign below that.
- Box 4: Two empty rectangular boxes with the number 2 below them, and a plus sign below that.
- Box 5: A large box containing three columns. The first column has one box with the number 1, the second has two boxes with the number 2, and the third has three boxes with the number 3. A plus sign is between the first and second columns.
- Box 6: A large box containing three columns. The first column has one box with the number 1, the second has two boxes with the number 2, and the third has three boxes with the number 3. A plus sign is between the first and second columns. Lines connect the boxes in the first two columns to the boxes in the third column.

Row 2:

- Box 1: Three empty rectangular boxes with a plus sign below them.
- Box 2: Two empty rectangular boxes with the number 9 below them, and a plus sign below that.
- Box 3: Two empty rectangular boxes with the number 8 below them, and a plus sign below that.
- Box 4: Two empty rectangular boxes with the number 2 below them, and a plus sign below that.
- Box 5: A large box containing three columns. The first column has three boxes with three horizontal lines each, the second has two boxes with three horizontal lines each, and the third has three boxes with three horizontal lines each. A plus sign is between the first and second columns.
- Box 6: A large box containing three columns. The first column has three boxes with three horizontal lines each, the second has two boxes with three horizontal lines each, and the third has three boxes with three horizontal lines each. A plus sign is between the first and second columns. Lines connect the boxes in the first two columns to the boxes in the third column.

Row 3:

- Box 1: Three boxes containing the numbers 1, 2, and 3, with a plus sign below them.
- Box 2: Three boxes containing three horizontal lines each, with a plus sign below them.
- Box 3: Three boxes containing three horizontal lines each, with a plus sign below them.
- Box 4: Three boxes containing three horizontal lines each, with a plus sign below them.
- Box 5: Three boxes containing three horizontal lines each, with a plus sign below them.
- Box 6: A large box containing three columns. The first column has three boxes with a bee, the second has three boxes with a bee, and the third has three boxes with a bee.

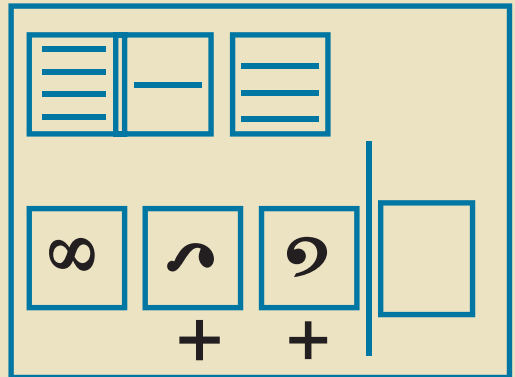
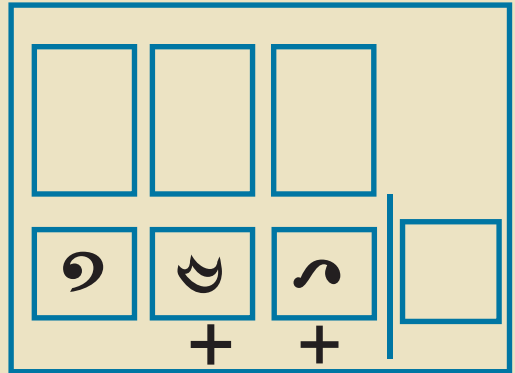
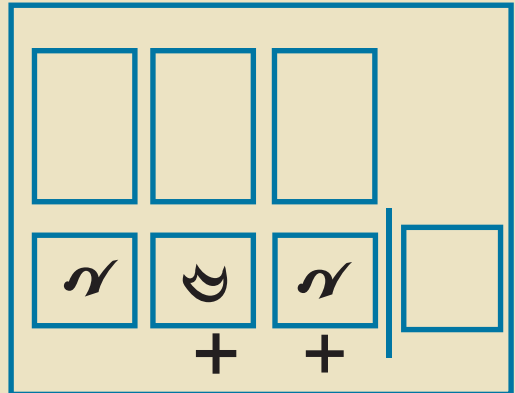
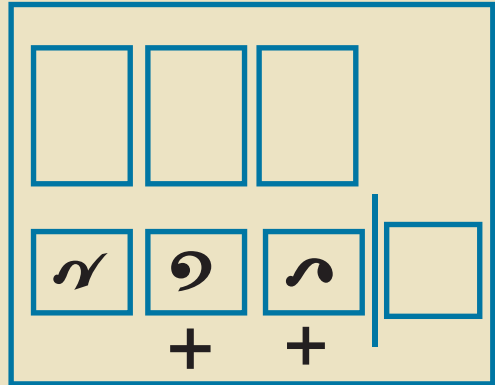
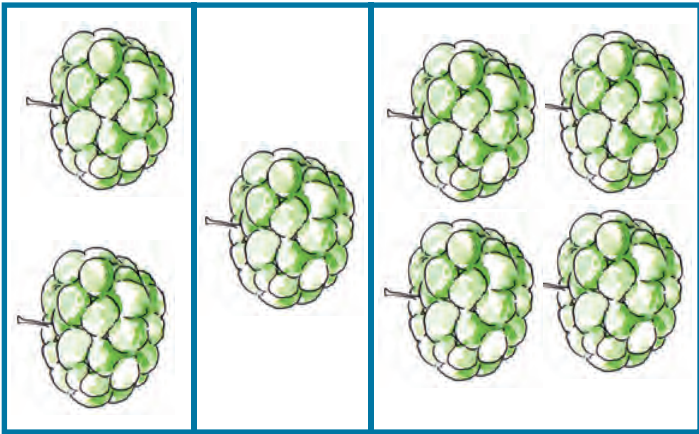
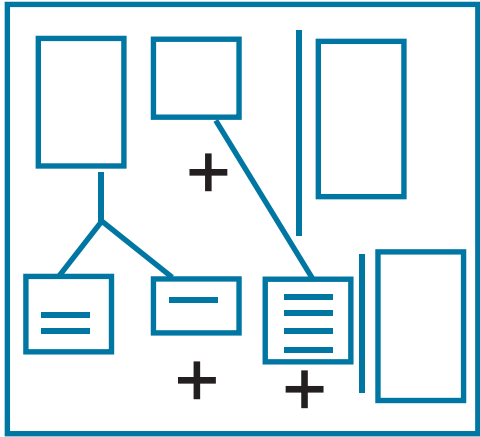
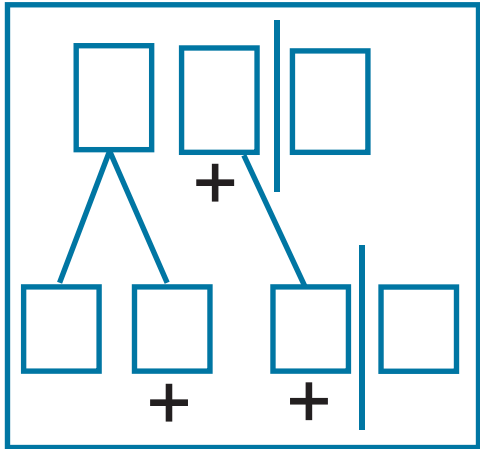

Let's make words...

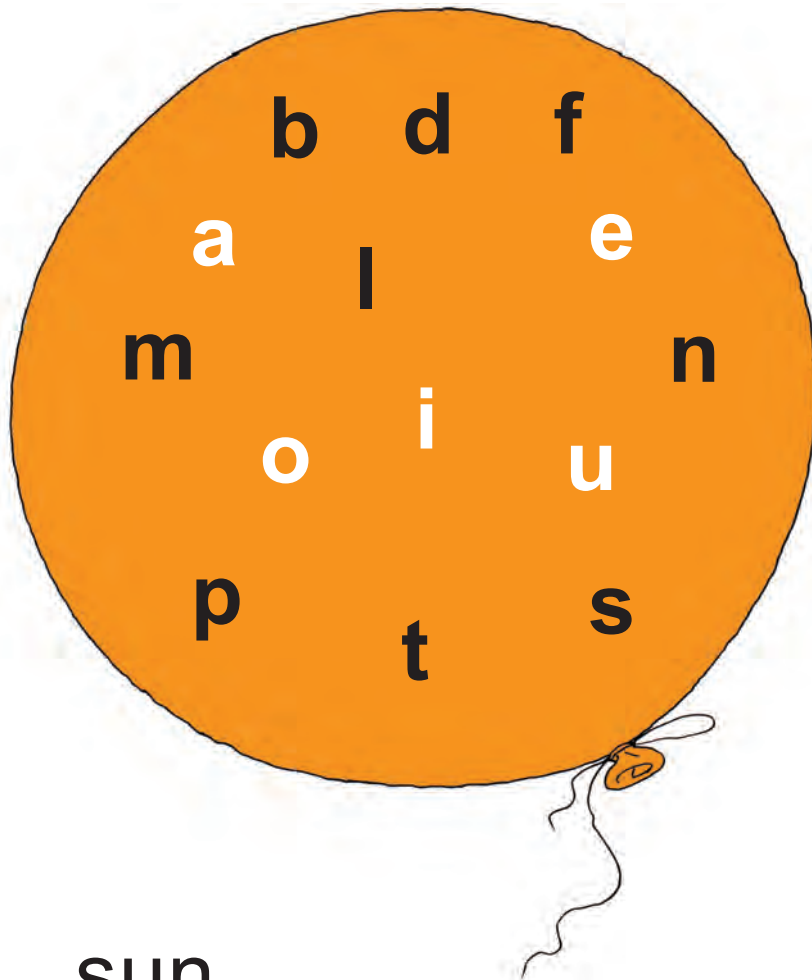

sun

<hr/>	<hr/>
<hr/>	<hr/>
<hr/>	<hr/>
<hr/>	<hr/>
<hr/>	<hr/>

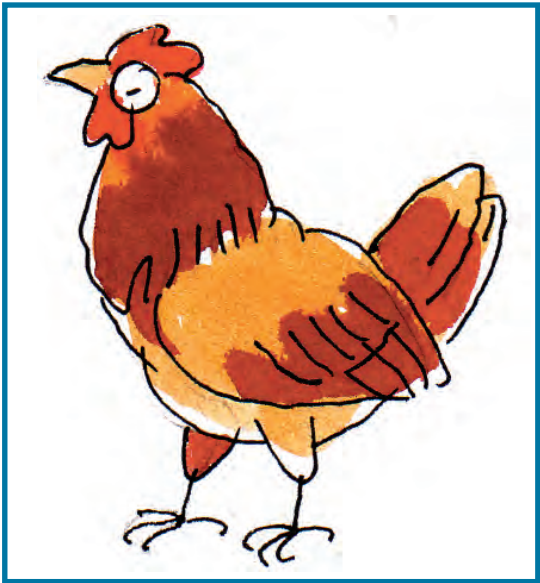

___ en



___ en



h ___

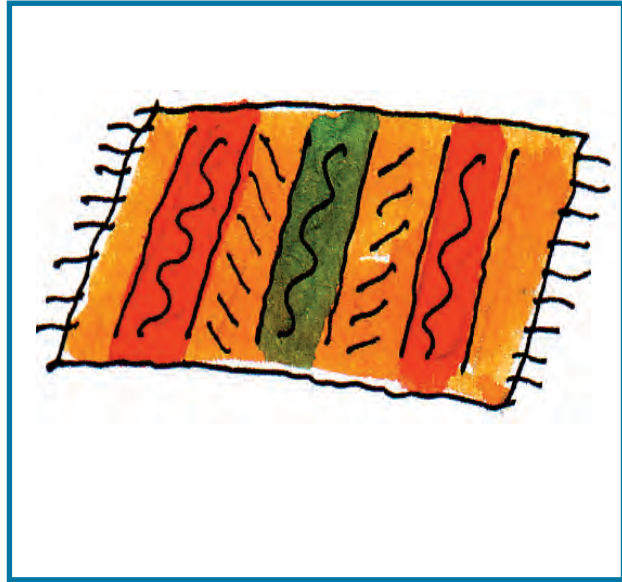

m ___

Learning Tips : Students will see the pictures and make words.



___ at



___ at

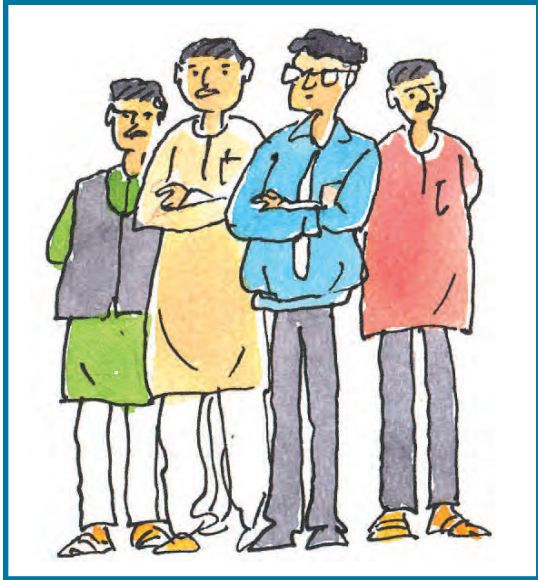

m ___ _

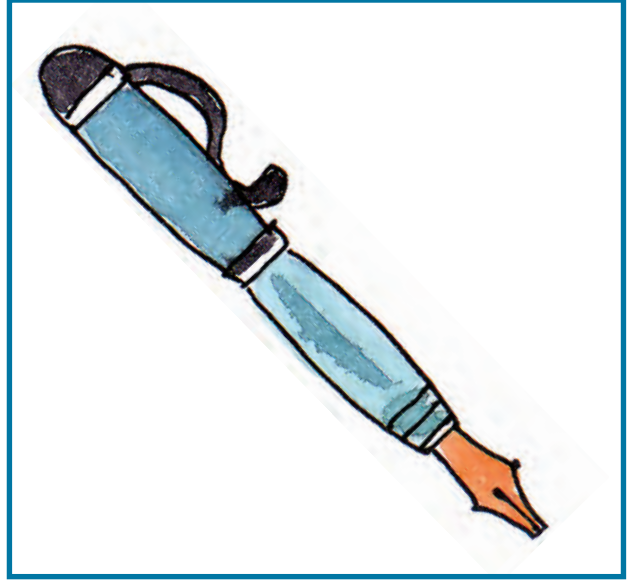

p ___ _



___ in

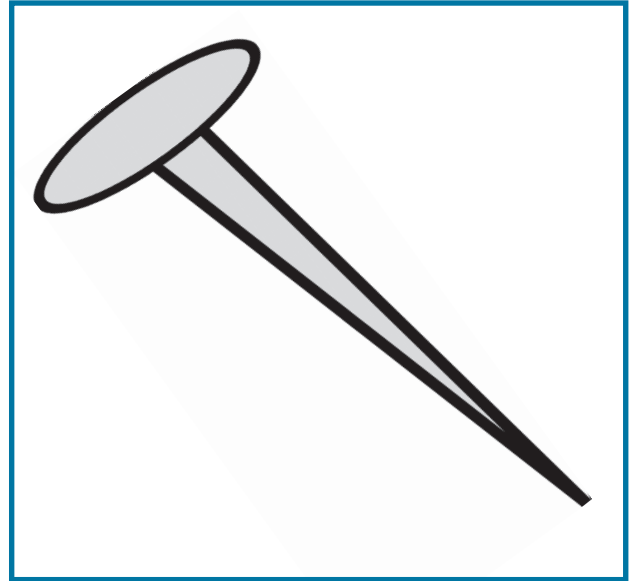

___ in

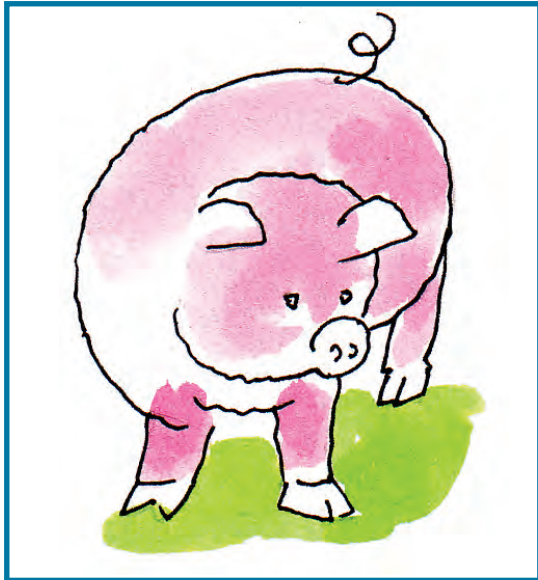

p ___ _

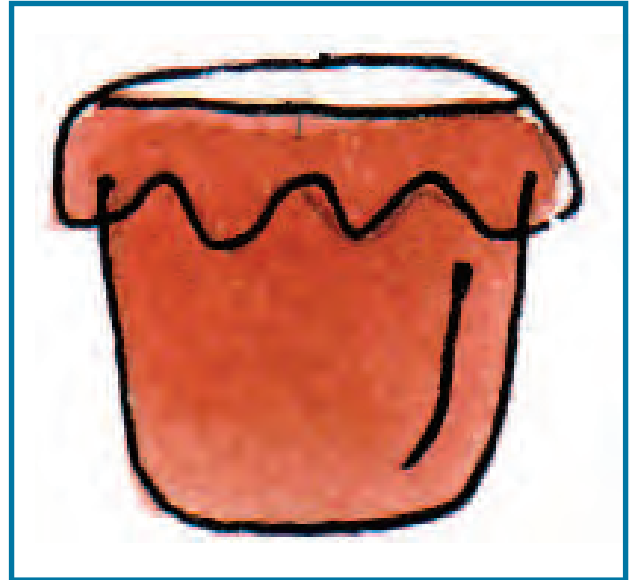

t ___ _

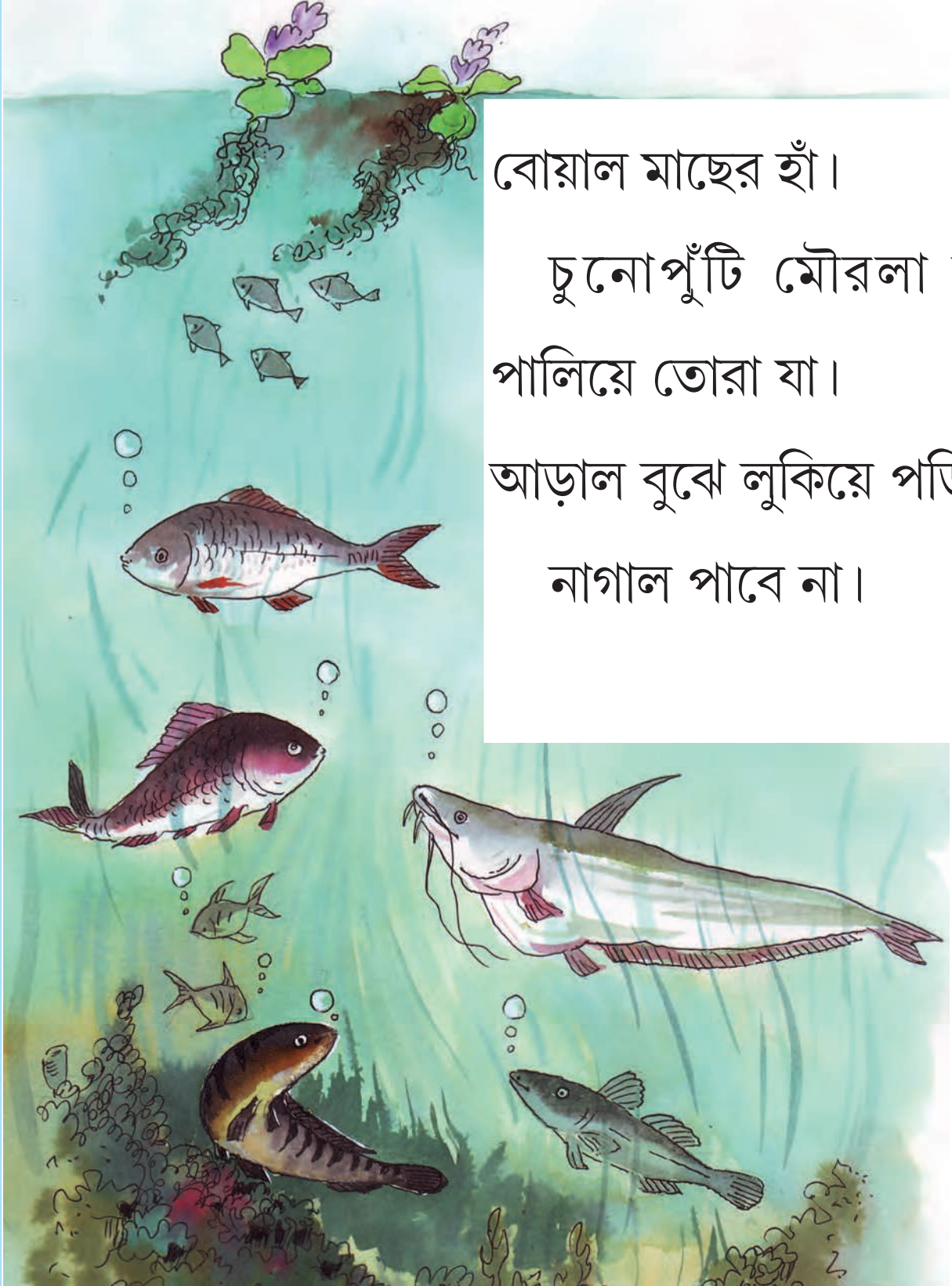

বোয়াল মাছের হাঁ।

চুনোপুঁটি মৌরলা সব
পালিয়ে তোরা যা।

আড়াল বুঝে লুকিয়ে পড়িস
নাগাল পাবে না।

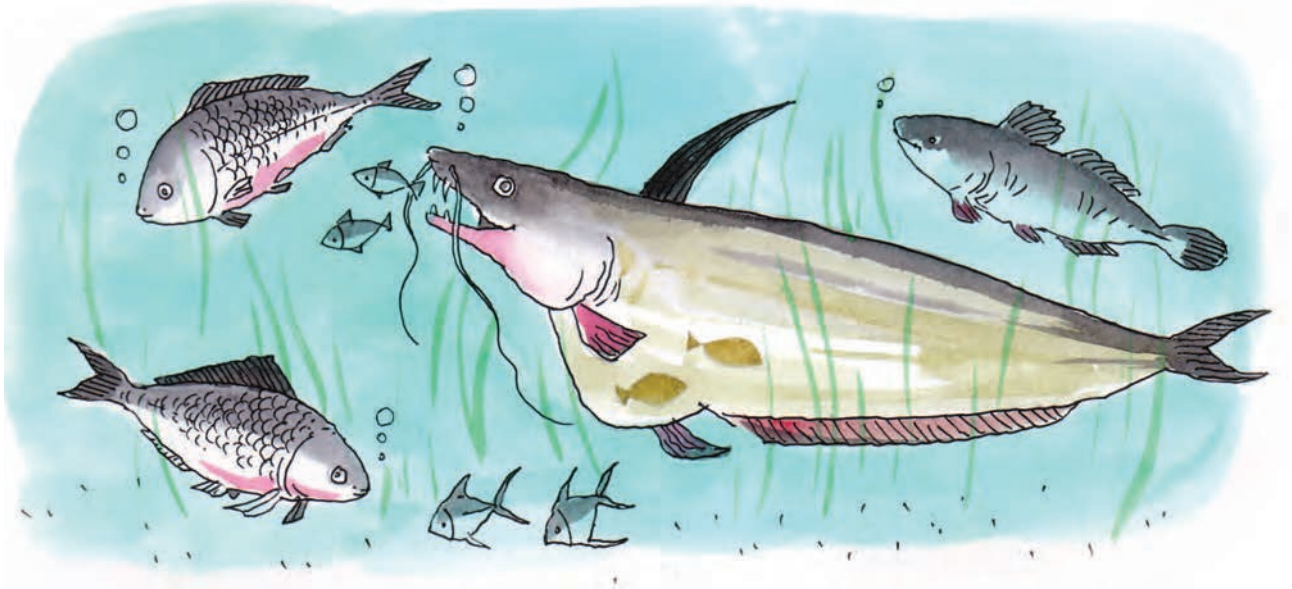

বোয়াল মাছের হাঁ-য়
ছোটো মাছই যায়।
ঝুই-কাতলা রইল জলে
পুঁটি গেল হাঁ-য় ॥

ঝুই মাছ ৯টি, পুঁটি মাছ ৪টি। পুঁটি মাছ ৪টি, ঝুই মাছ ৯টি।

ঝুই

পুঁটি



ঝুই

পুঁটি

৯

৪

৪

৯

৯

>

৪



৪

<

৯

শিখন পরামর্শ : শিক্ষার্থীরা ছবি, কবিতা ও সংখ্যার মধ্যে সমন্বয় করতে শিখবে। বড়ো (>) ও ছোটো (<) সংখ্যার ধারণা চিহ্নের মাধ্যমে দেখাতে শিখবে। পুকুর, নদীর বিভিন্ন মাছ চিনতে পারবে।

হাঁ-এর ভিতর দেখো, বাইরে দেখো। ছোটো বড়ো বোঝো

$২ < ৭$



$0 < 2$

$৫ > ০$

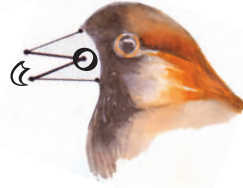

$3 > 2$

খোপের ভিতর ঠিকঠাক $>$ বা $<$ বসাত

$২ \square ৩, ৬ \square ১, ৮ \square ৫, ৯ \square ২, ৬ \square ৭$

$৫ \square ৪, ৭ \square ৩, ৪ \square ৫, ৭ \square ২, ৯ \square ৭$

$4 \square 1, 4 \square 9, 7 \square 3, 5 \square 8, 4 \square 6$

$2 \square 1, 4 \square 5, 6 \square 3, 9 \square 7, 3 \square 6$

খোপের ভিতর ঠিকঠাক ১ থেকে ৯ বসাত

$২ < \square, ৬ < \square, ৮ < \square, ৯ > \square, ৬ > \square,$

$4 > \square, 2 < \square, 7 < \square, 5 < \square 8, 4 < \square,$

শিখন পরামর্শ : শিক্ষার্থীরা বড়ো ($>$) ও ছোটো ($<$) চিহ্নের প্রয়োগ করবে।

এসো রং করি :

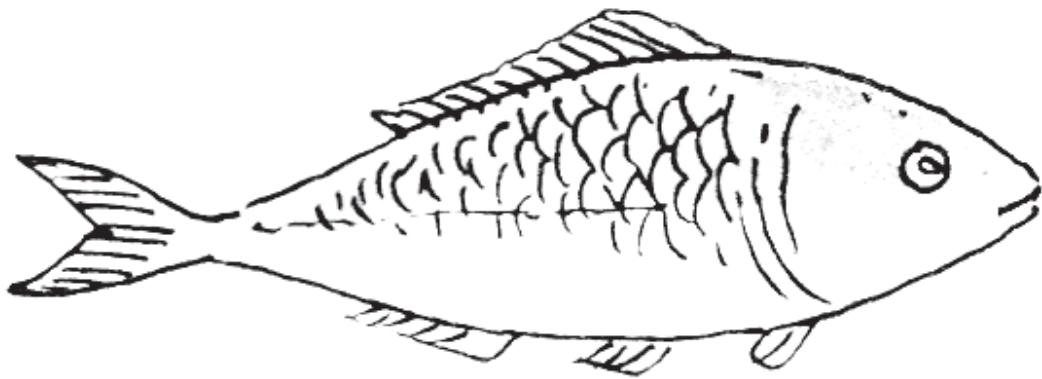
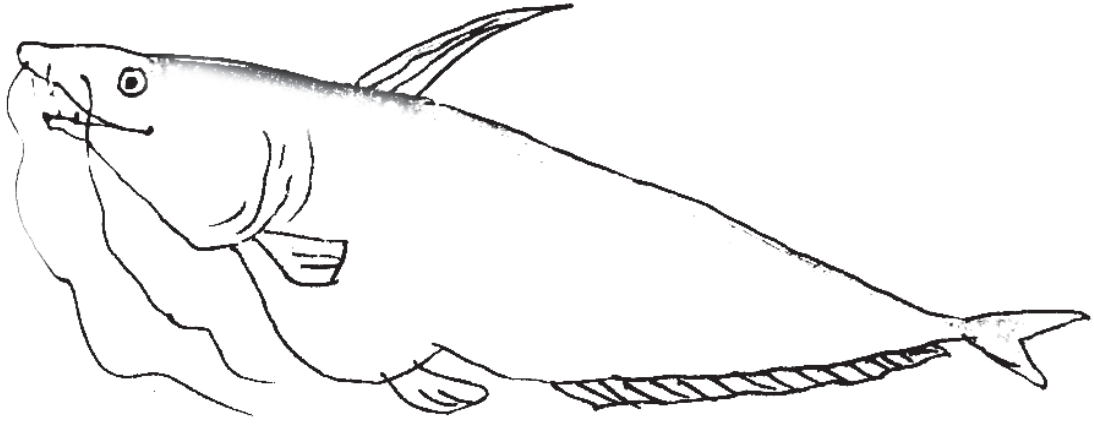

শিখন পরামর্শ : শিক্ষার্থীরা উপরের ছবিগুলি চেনা-জানা-অভিজ্ঞতার ভিত্তিতে রং করবে। বিভিন্ন মাছের পার্থক্য করতে পারবে।

এসো রং করি :

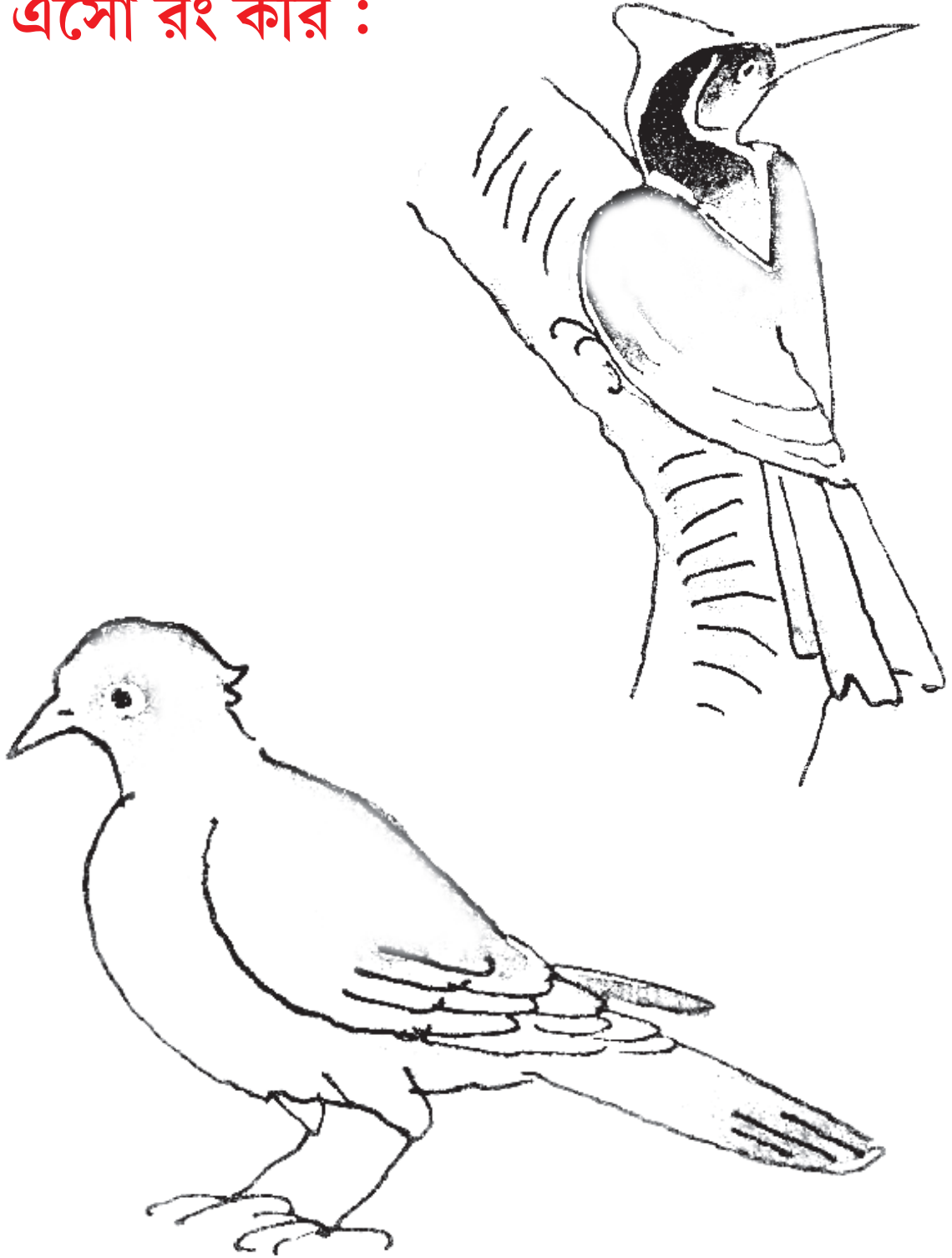

শিখন পরামর্শ : শিক্ষার্থীরা উপরের ছবিটি নিজেদের চেনা-জানা অভিজ্ঞতা থেকে রং করবে।



দাদা বাজারে গেছেন। শাক, মাছ, ফল আনবেন। আর
নানারকম আনাজ। আলু, পটল,ঝিঙে, গাজর, করলা,
টমাটো আরো কত কী। নানা রঙের তাজা আনাজ।

আলু-পটলের তরকারি হবে। ভাত,
ডালও হবে। আর হবে মাছের
ঝোল। শেষে মিঠাই। বাড়িতে
অতিথি এসেছেন। সবাই
একসাথে খাব। বেশ মজা হবে।



শিখন পরামর্শ : শিক্ষার্থীরা উপরের পাঠটিকে সহজপাঠের 'এই সাদা ছাতা'-এর অনুসারী পাঠ হিসেবে ব্যবহার করবে।



বাঁদরটার বাড়ি গাছের মাথায়। সে হাট সেরে বাড়ি
ফিরবে। কীভাবে ফিরবে তা ছবিতে দেখাও।

হাটে কী পাও? নীচে ছবি দেখো। আর পাশে পাশে লেখো



য়াজপেঁ



টোটমে



রলাক



কাংল



নগুরে



সহাঁ



b a t



__ a l l



__ o g



__ g g



__ a t



__ a n

Learning Tips : Students will see the pictures and write the missing letters to make words.

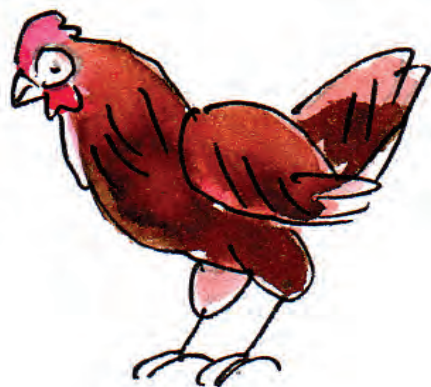

__ e n



__ u g



__ x



__ a t



__ u b

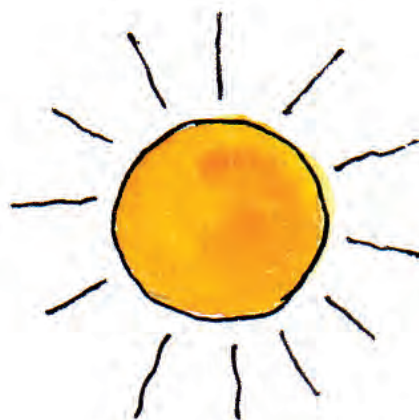

__ u n

আঁকি আর রং করি :



শিখন পরামর্শ : শিক্ষার্থীরা মাছ ধরার উপকরণ ও কৌশল সম্পর্কে ধারণা লাভ করবে। কার কী করতে ভালো লাগে তা নিয়ে আলোচনা করবে।

Let's read aloud...

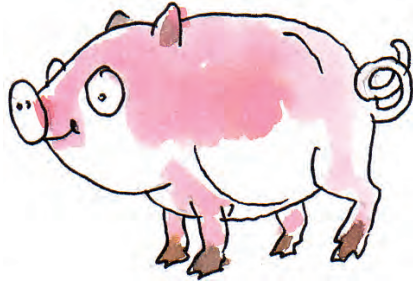

A pig has four legs.



The boy lives in the hut.



A pen is on the table.



The mug is beside the jug.

কোনটার সাথে কোনটা মিলতে পারে ভেবে লেখো

শাক, ভাত,
মাছ, সবজি,
চাল, ফলের খোসা,
মশলা, ফল,

আঁশ ছাড়ানো, কাটা,
বাছা, খাওয়া,
কোটা, চেবানো,
ফোটানো, ছাড়ানো,
আখ বাটা, ধোয়া

ক) -----

খ) -----

গ) -----

ঘ) -----

ঙ) -----

চ) -----

ছ) -----

জ) -----

ঝ) -----

দুটি খোপ থেকে কথা বেছে নিয়ে মিলিয়ে লেখো

মাছ, গোরু,
ঘোড়া, পাখি,
মানুষ, সাপ,
বাঘ, কুকুর

হাঁটে, লাফায়, ওড়ে,
বুকে ভর দিয়ে চলে,
সাঁতার কাটে, জাবর কাটে
চরে, শিকার করে,
জোরে দৌড়ায়, পাহারা দেয়

ক) -----

খ) -----

গ) -----

ঘ) -----

ঙ) -----

চ) -----

ছ) -----

জ) -----

ঝ) -----

পরিবার



দাদা দিদি ভাইবোন
বাবা আর মা
ঠাকুরদা আছে আর
আছে ঠাকুমা।



বাবা কাকু জেঠু এরা
নিজেরাও ভাই

পিসিদেরও ডেকে নিলে
হবো সব্বাই।



মামাবাড়ি ভারি মজা
মাঝে মাঝে আসি
মামা, দাদু-দিদা আছে,
আর আছে মাসি।
কাকু-কাকি, জেঠু-জেঠি
পিসে পিসি আর
মামা-মামি মেসো-মাসি
নিয়ে পরিবার।



Our Family

We sit around the table
Mother, father and me
Grandparents are here as well
We all eat merrily!
My brother talks, my sister smiles
Our uncle, aunt and niece
We sit close and share warm love
A happy family, this!



Learning Tips : The teacher will motivate the students to participate in the rhyme song.

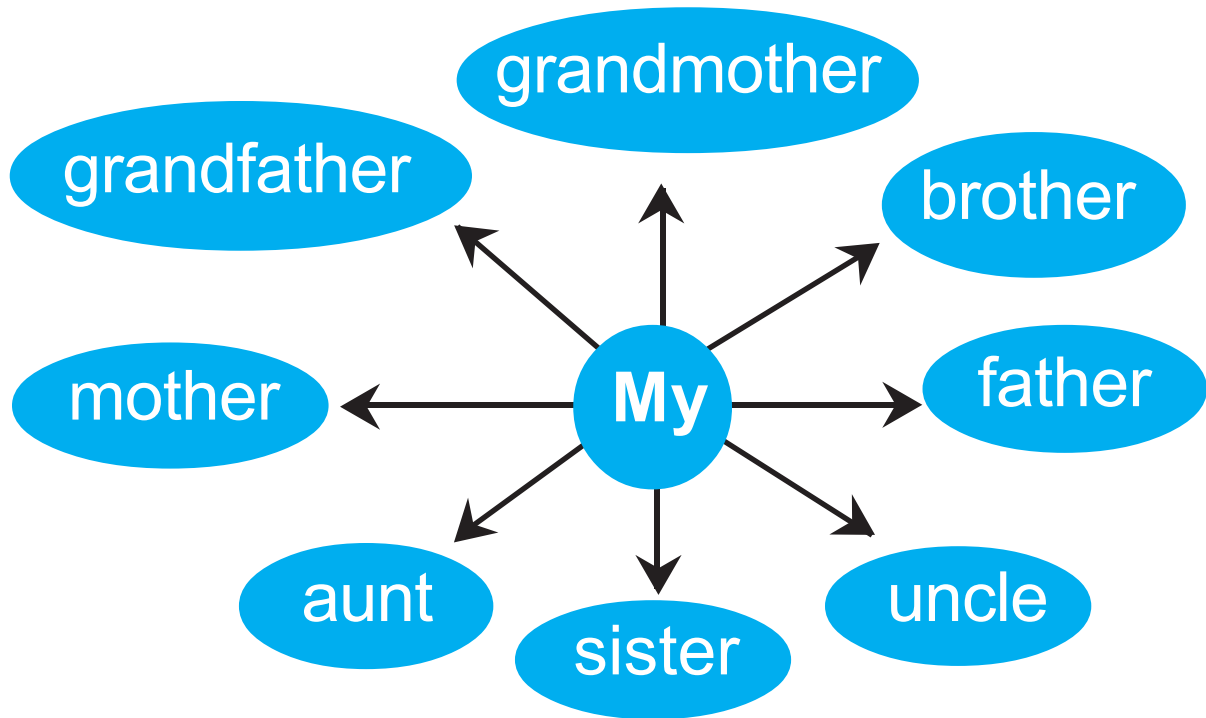

Make words from the chart and fill in the blanks.

1. He is my fa _ _ _ _ .
2. She is my grand m _ _ _ _ _ .
3. She is my s _ _ _ _ _ .
4. He is my _ _ _ _ e.
5. She is my _ u _ _ .



উপরের আঁকা ছবি থেকে খুঁজে বের করি নীচের আকার
আছে কয়টি

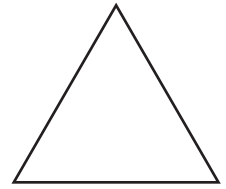
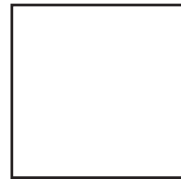
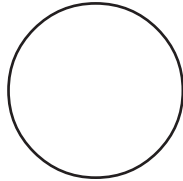
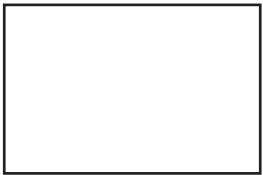

শিখন পরামর্শ : শিক্ষার্থীরা উপরের ছবি থেকে প্রত্যেকটি আকার কতগুলি করে রয়েছে তা গুনে বের করবে।



Let's colour and count...

fan, star, cat, cow, duck,
table, mat,
dog, door, uncle, dove, apple,
ball, bat,
bell, big, box, fox, blue,
green, lion

How many **green circles** are there?

How many **blue circles** are there ?

How many **red circles** are there ?



Let's write...

big

cat

dog

Handwriting practice area with 15 sets of horizontal lines. Each set consists of a top red line, a middle blue line, and a bottom red line, providing a guide for letter height and placement.

Learning Tips : Students will write the words many times for the purpose of hand writing.



Let's write...

king

star

Handwriting practice lines consisting of multiple rows of red top and bottom lines with a blue middle line.

এসো রং করি :

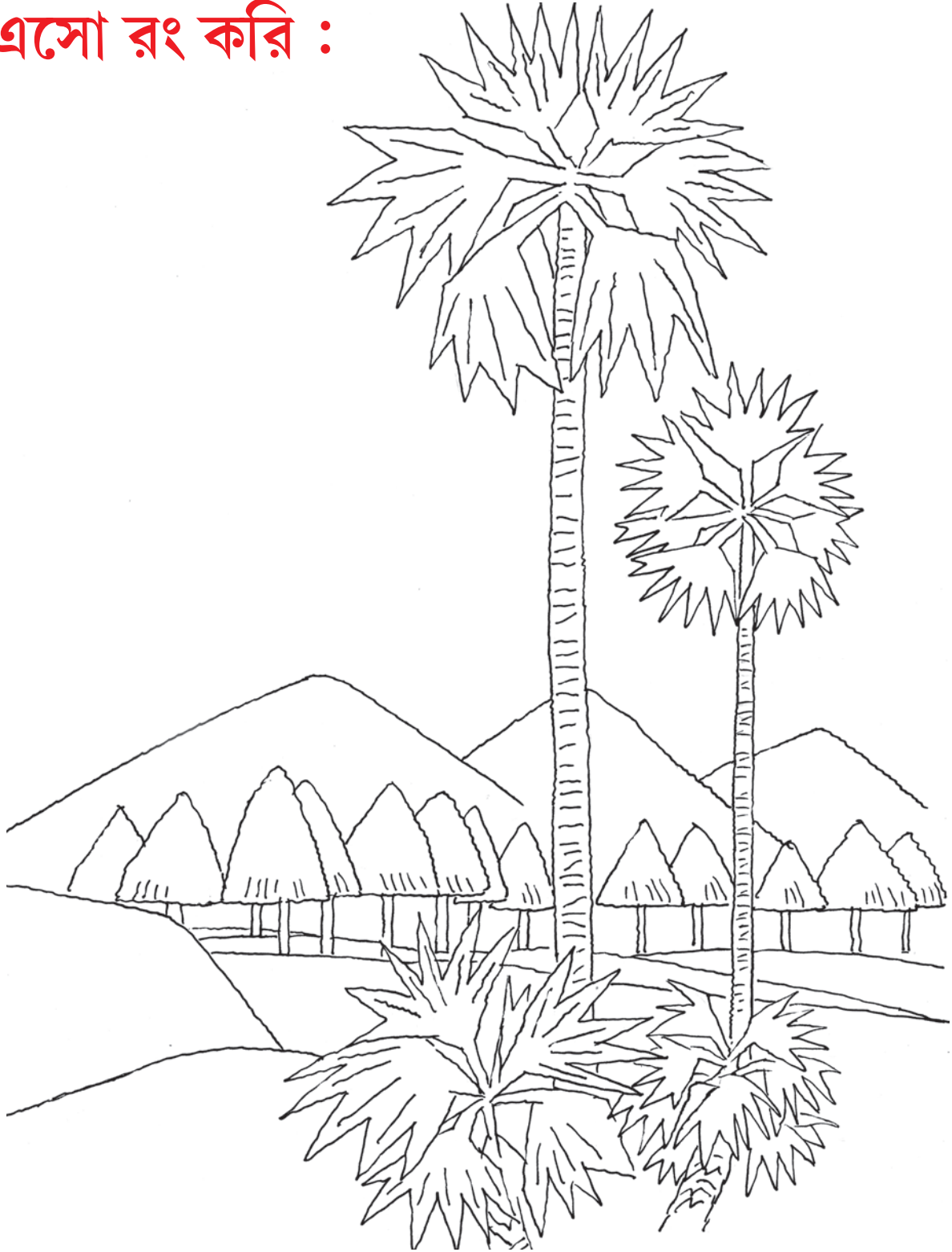

শিখন পরামর্শ : শিক্ষার্থীরা উপরের ছবিটিতে রং করবে ও প্রকৃতি নিয়ে আঞ্চলিক ভাষায় গান গাইবে।

দশের দল।



টেবিলে ৯ টা আম ছিল। ছেলেটি আর একটা আম রাখল। $৯ + ১$ টা আম হল। $৯ + ১$ কে বলে দশ। দশ কে লিখি ১০।

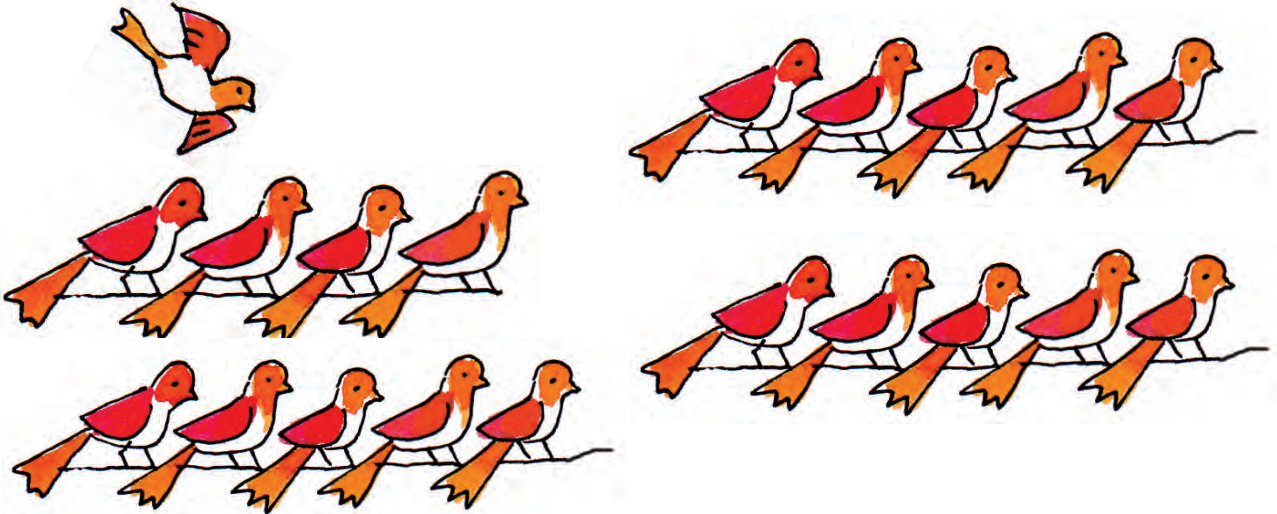

৯ টা পাখি বসে ছিল। ১টা পাখি উড়ে এসে বসল। এখন হল $৯ + ১$ টা পাখি। $৯ + ১$ কে আমরা বলি দশ। দশ কে লিখি ১০।

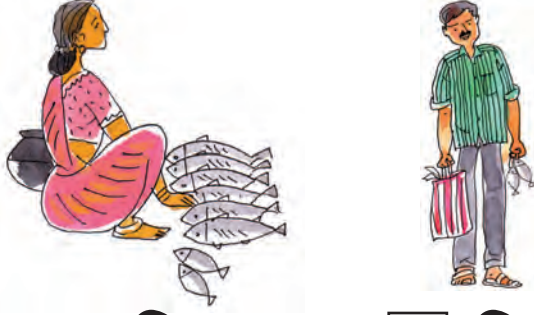

দোকানির কাছে ৮ টি মাছ। লোকটির হাতে ২ টি
মাছ। মোট মাছ ৮ + ২ = ১০



তীরে ছেলেমেয়ে জন। নৌকায় ছেলেমেয়ে
জন। মোট ছেলেমেয়ে + =



মৌচাকের কাছে মৌমাছি উড়ছে টি। মধুর খোঁজে
উড়ে চলল টি মৌমাছি। মোট মৌমাছি উড়ছে +
 = টি।

আমাদের চারপাশ

ডাঙা আর জল নিয়েই আমাদের চারপাশ। আমরা বাস করি ডাঙায়। তবে জল ছাড়া আমাদের চলে না। জলে থাকে নানারকম মাছ, পানকৌড়ি। এরা জলচর। জলে নানারকম পানাও থাকে।





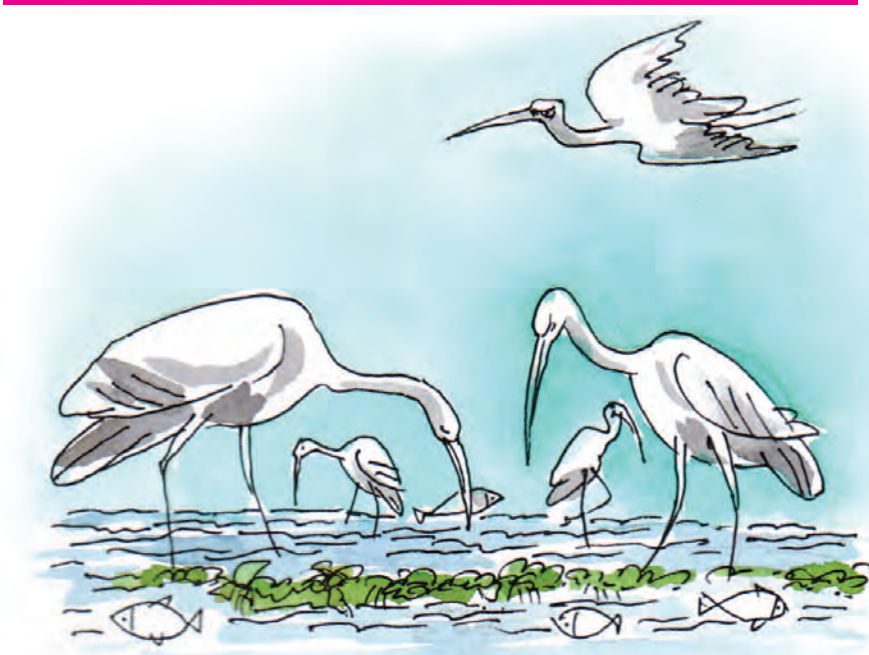

কাক, মোষ, ডিঙি, হাঁস, বক, চিল, মাছরাঙা, ঘাস,
ধানখেত, মাছ, পানা, শেওলা, পানকৌড়ি

শিখন পরামর্শ : ছবিদুটির পাশে পাশে খোপ আছে। তার মধ্যে শিক্ষার্থীরা বিষয় অনুযায়ী ঠিক শব্দ বসাবে।

এসো রং করি :

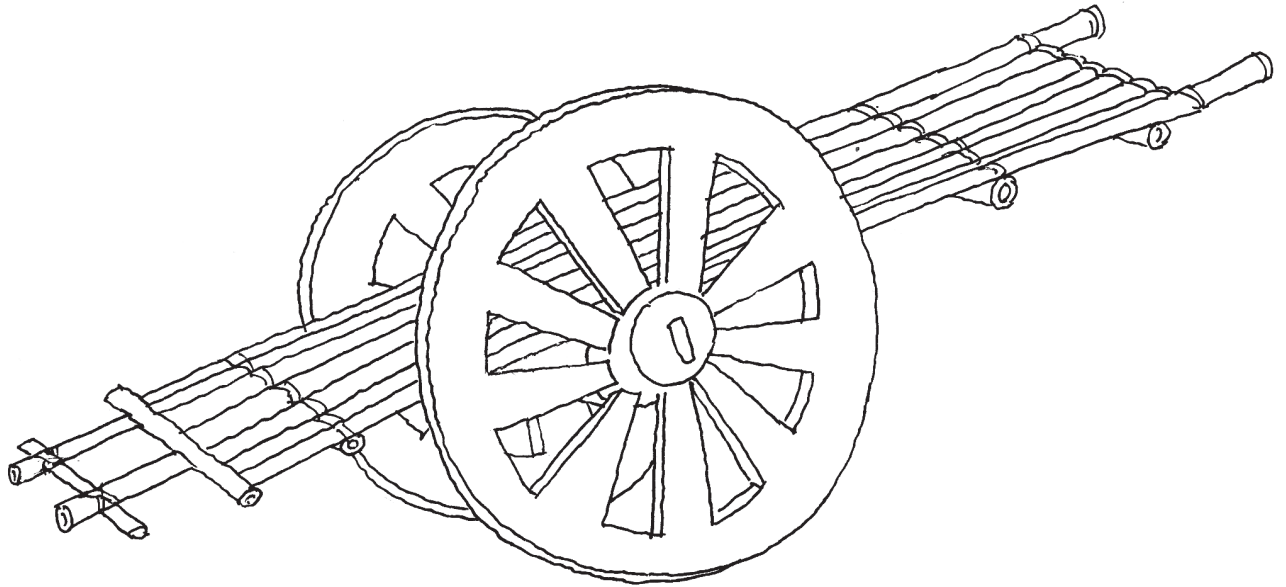
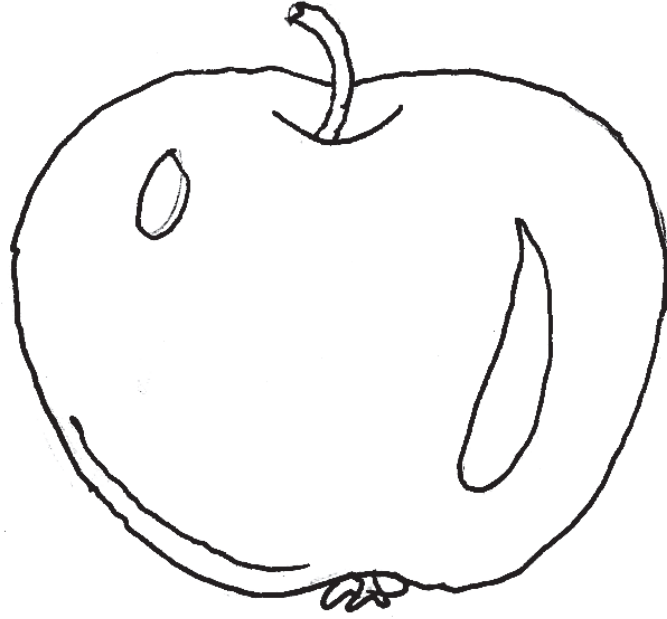

Let's make words and fill in the blanks

1.

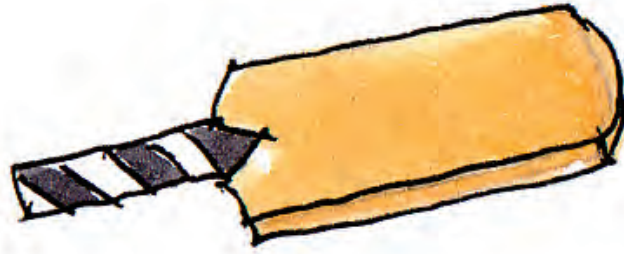

He plays with a (tab)

2.



I have a blue (llab)

3.



Have a (puc) of tea.

Let's make words and fill in the blanks

4.



(tac) likes milk.

5.



The (yob) runs fast.

6.



The (neh) lays an egg.

০ আর ১ ২ ৩ ৪ ৫ ৬ ৭ ৮ ৯

লিখেছি একটি করে ঘরে।

ঐ ঘরটিকে একক ঘর বলবো।

একক

১ ০

দশ লিখতে

দশক

একক

দরকার দুটি

০

ঘর। ডান

১

দশক

একক

দিকের

২

ঘরটি

৩

আগের

৪

মতোই

৫

একক ঘর

৬

বলা হয়।

৭

বাঁ পাশের

৮

ঘরটিকে

৯

দশক ঘর

১০

বলবো।

১

০

০

১

২

৩

৪

৫

৬

৭

৮

৯



শিল পড়ে টুপটাপ
খোকা খুকু চুপচাপ

শিল পড়া থামল
আঙিনায় নামল



হুটোপাটি ছুটোছুটি
সারাবেলা দুপদাপ।

এসো রং করি :

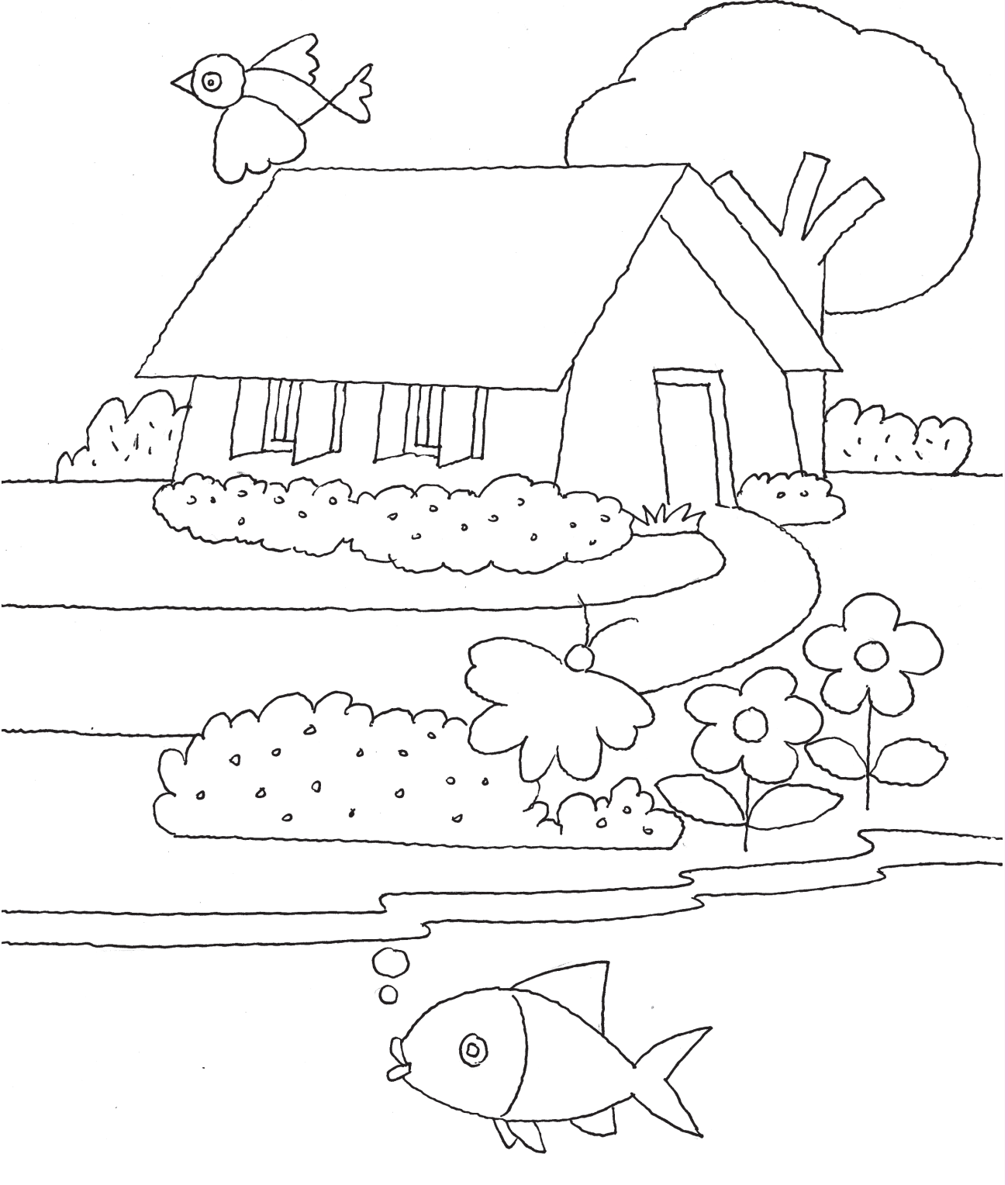

শিখন পরামর্শ : শিক্ষার্থী তার বাড়ির চারপাশ সম্পর্কে ধারণা লাভ করবে ও পরিবেশ সচেতন হবে। পরিবেশ সচেতনতা সম্পর্কে পোস্টার আঁকবে।

সকাল বিকেল



সকালের আকাশ ঝলমল করছে। পুকুরের জল ঝিলমিল করছে। রোদ পড়ে বালি ঝিকমিক করছে। মাঠে হইহই করছে সবাই। আজ মেলা বসবে। মেলায় খুব ধুমধাম হবে। ঘড়িতে ঢংঢং করে দশটা বাজল। চটপট বেরিয়ে পড়ল বিশু। সাথে আসমা আর বাহামণি।



বিকেলে মেঘ করে এল। শনশন করে হাওয়া বইছে।
মেলায় লোকেরা হইচই করছে। একটা বড় গাছ মড়মড়
করে পড়ে গেল। টুপটাপ জল পড়ছে আকাশ থেকে।
একটু পরেই ঝমঝমিয়ে নামল। ধুপধাপ তাল পড়ছে
বিলের ধারে। কড়কড় করে বাজ পড়ছে। চটপট বাড়ি
ফিরতে হবে। দূরে রেল যাচ্ছে কু-ঝিকঝিক।

কোনটা কত ?

দু হাতে আঙুল আছে

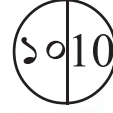

কামিনী পাতা আছে



মাকড়সার পা আছে



মাছের পাখনা আছে



পিঁপড়ের পা আছে



এক হাতে আঙুল আছে



গোরুর পা আছে



অটোর চাকা আছে



পায়রার পা আছে



আমে আঁটি আছে



লংকা গাছে লংকা নেই

কাটা কাগজ দিয়ে এক (১) থেকে দশ (১০)

□ এরকম চৌকো কাগজ-১টি

এরকম ২টি চৌকো কাগজ □ □

এরকম ৩টি চৌকো কাগজ □ □ □

এরকম ৪টি চৌকো কাগজ □ □ □ □

এরকম ৫টি চৌকো কাগজ □ □ □ □ □

এরকম ৬টি চৌকো কাগজ □ □ □ □ □ □

এরকম ৭টি চৌকো কাগজ □ □ □ □ □ □ □

এরকম ৮টি চৌকো কাগজ □ □ □ □ □ □ □ □

এরকম ৯টি চৌকো কাগজ □ □ □ □ □ □ □ □ □

এরকম ১০টি চৌকো কাগজ □ □ □ □ □ □ □ □ □ □

এক দশ এক এগারো। এক দশ দুই বারো। বারো মাসে এক বছর।

দশক

একক

১ (এক দশ) ১ (এক) □ ১ □ □ □ □ □ □ □ □

১ (এক দশ) ২ (দুই) □ ১ ২ □ □ □ □ □ □ □ □ □ □

ঝড়ি থেকে কথা খুঁজি, ফাঁক ভরাট করি

মিট্‌মিট্‌ বিক্‌মিক্‌ চটপট

চক্‌চক্‌

মাড়মড়্‌ চট্‌চট্‌

ঝিলঝিল

ঝলঝল

শনশন্‌

তং তং

ঝামঝাম

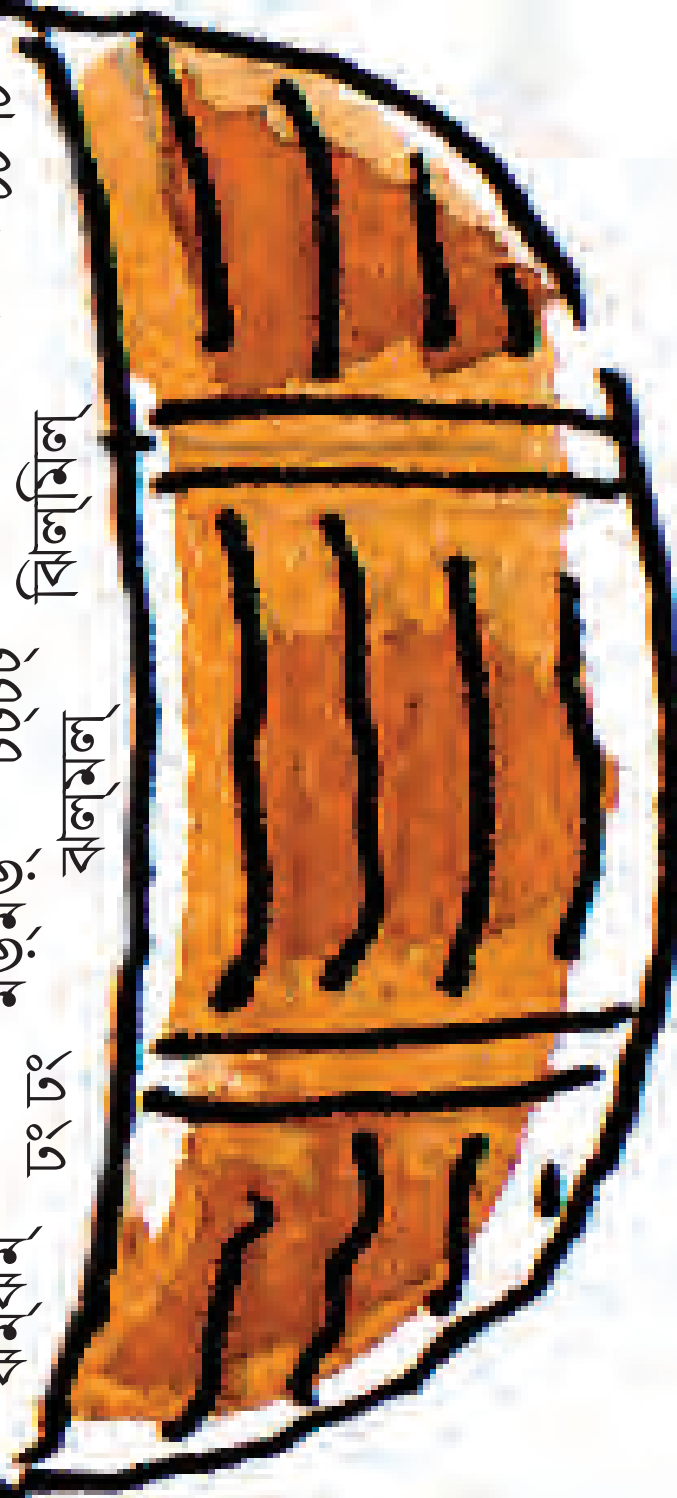

শিখন পরামর্শ : শিক্ষার্থীরা কর্মপত্রটি সহজপাঠের 'বিনি পিসি'-র অনুসারী পাঠ হিসেবে ব্যবহার করবে। ঝড়ি থেকে শব্দ খুঁজে ফাঁক ভরাট করবে।

১. _____ করে জল পড়ছে।
২. আলো পড়ে নদীর জল _____ করছে।
৩. পিতলের ঘটি মাজার পর _____ করছে।
৪. বক _____ করে চায়।
৫. আলোয় চারিদিক _____ করছে।
৬. ডালটা _____ করে ভেঙে গেল।
৭. আকাশে তারাগুলি _____ করছে।
৮. ঘড়িতে _____ করে আটটা বাজল।
৯. আঠা লেগে হাত _____ করছে।
১০. _____ তৈরি হও।
১১. _____ করে হাওয়া বইছে।

চলে হনহন ছোটে পনপন
ঘোরে বন্বন কাজে ঠনঠন

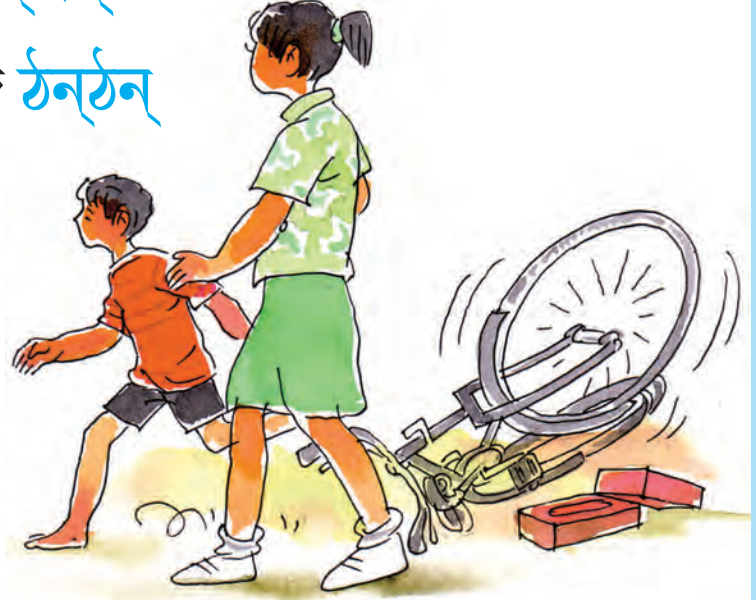

বায়ু শনশন শীতে কনকন
কাশি খনখন ফোঁড়া টনটন

মাছি ভনভন
থালো বন্বন।



শিখন পরামর্শ : শিক্ষার্থীরা কবি সুকুমার রায়-এর কবিতাটি পড়ে মজার মাধ্যমে অনুকার শব্দ ব্যবহার সম্বন্ধে ধারণা লাভ করবে। পাশাপাশি উপরের পাঠটি সহজপাঠের 'বিনি পিসি'-র অনুসারী পাঠ হিসেবে ব্যবহার হবে। শিক্ষার্থীরা ছবি দেখে শব্দগুলি পড়বে ও বলবে।

Circle letters and make words

a	n	t	c	p	e	a
b	a	t	d	b	i	n
d	o	o	r	n	e	t
h	a	t	b	m	a	t
c	a	t	z	z	o	o
j	u	i	b	e	l	l



Learning Tips : Students will circle letters in the letter-diagram to make words .

Draw a picture of a play ground.

b	a	t	c	g	k
a	n	t	p	q	r
b	a	l	l	m	n
p	q	r	p	o	t
c	b	a	t	s	p
k	r	a	t	c	l
m	o	z	b	a	t
y	b	a	l	l	q
b	a	t	b	l	z

1. Circle the word **bat** in red.
2. Circle the word **ball** in blue.
3. Circle the word **ant** in green.
4. How many **bat**s do you find here?
5. How many **ball**s do you find here?
6. How many **ant**s do you find here?.

মালা গাঁথি : কটা ফুল গাঁথা হল ?



এক দশ এক ১১

দশক একক

১ ১

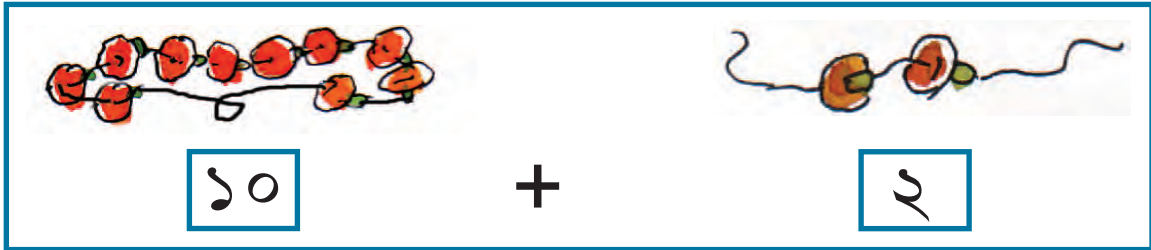

এক দশ দুই ১২

দশক একক

১ ২

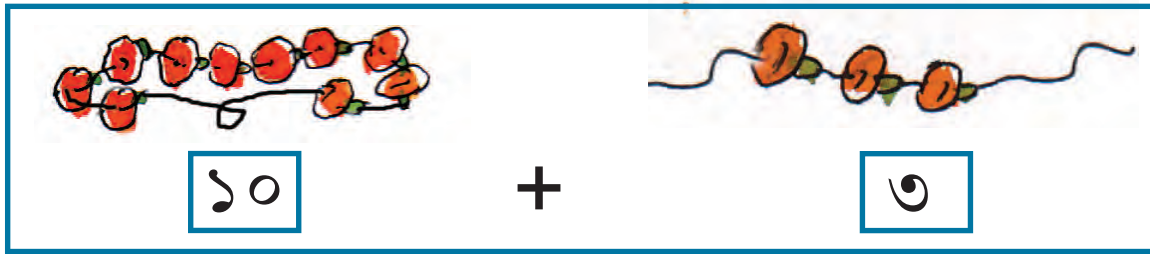

এক দশ তিন ১৩

দশক একক

1 3

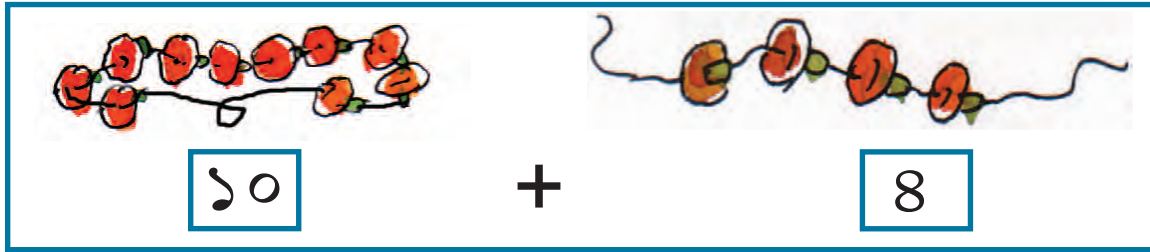

এক দশ চার ১৪

দশক একক

1 8

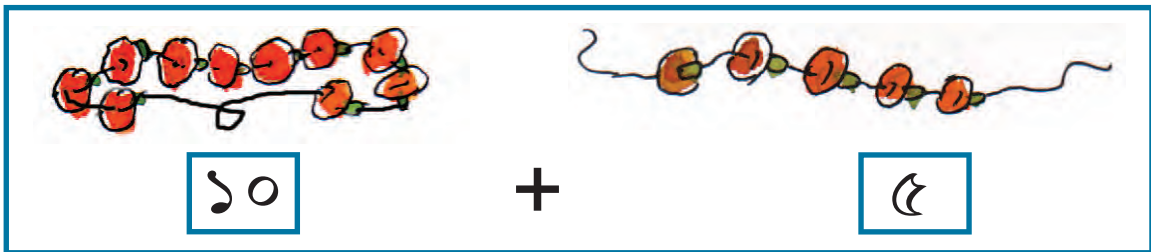

এক দশ পাঁচ ১৫

দশক একক

1 5

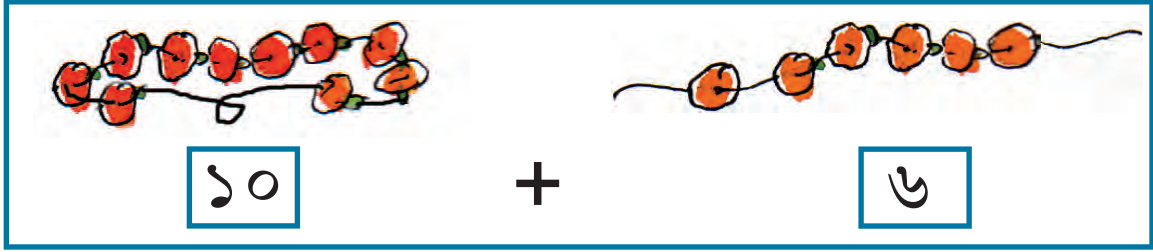

এক দশ ছয় ১৬

দশক একক

১ ৬

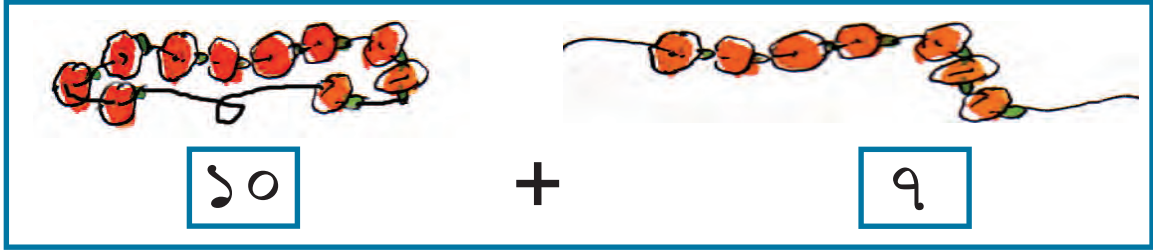

এক দশ সাত ১৭

দশক একক

১ ৭

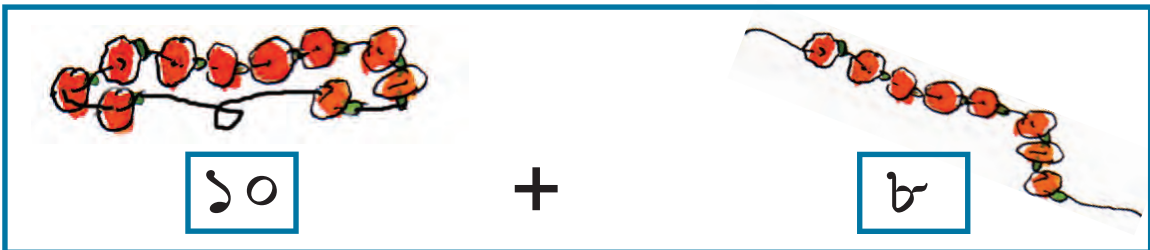

এক দশ আট ১৮

দশক একক

১ ৮

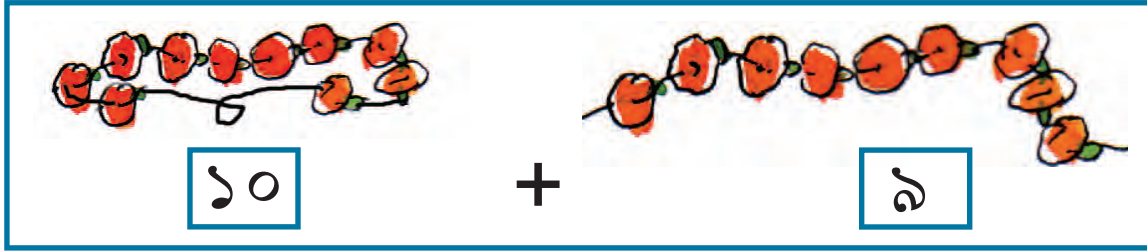

এক দশ নয় ১৯

দশক একক

১ ৯

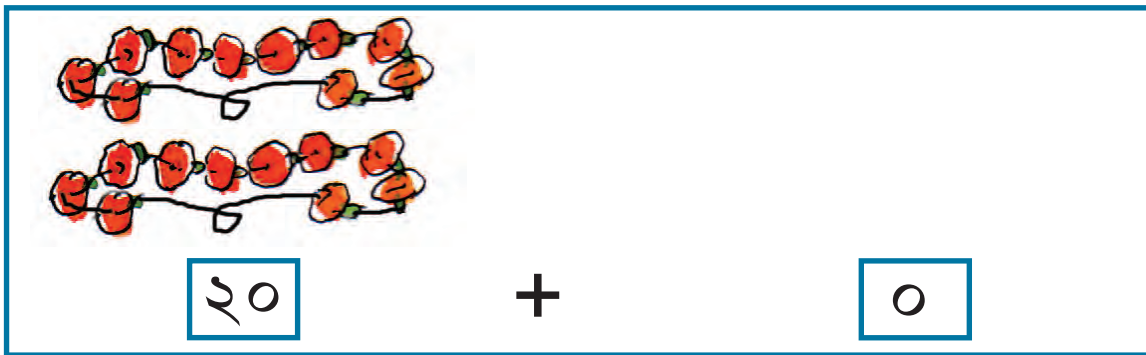

দুই দশ ২০

দশক একক

২০ ০





কোকিল এল ময়নার কাছে। ওরা কাকের কাছে যাবে।
তারপর একসাথে যাবে বাবুই-এর বাসায়। সেখানে
আজ ভোজের আসর।

চড়াই এর মুখে ধানের শিষ। পায়রা এনেছে গম।
বুলবুলি এনেছে পাকা পেয়ারা। টিয়া আনল লাল লংকা।
কাঠঠোকরা আনবে পোকামাকড়। গাছের কোটর

থেকে। মাছরাঙা এনেছে মাছ। বিরাট আয়োজন। সব
দেখে শালিক আর চড়াই ডাকল ময়ূরকে। বলল,
খাওয়ার পর কোকিল গান গাইবে।
তোমায় নাচ দেখাতে হবে।



পাখিদের চেনো



১. ঝাড়ুদার পাখি বলে লোকে
আমাকে।

২. আমার মাথায় ঝাঁটি, বড় লেজে
রঙিন পালক গৌঁজা।



৩. গাছের গুঁড়ির ভিতর খাবার
খুঁজি ঠক্ ঠকা-ঠক্ ঠক্।

৪. ফুডুৎ ফুডুৎ করে উড়ি, ছোটো
আমি ঘুলঘুলিতে বাস।



৫. বকম্ বকম্ ডাকি, দানা
খুঁটে খাই।

বারোর চেয়ে বড়ো

এক দশ তিন ১৩ এক দশ চার ১৪ এক দশ পাঁচ ১৫ এক দশ ছয় ১৬

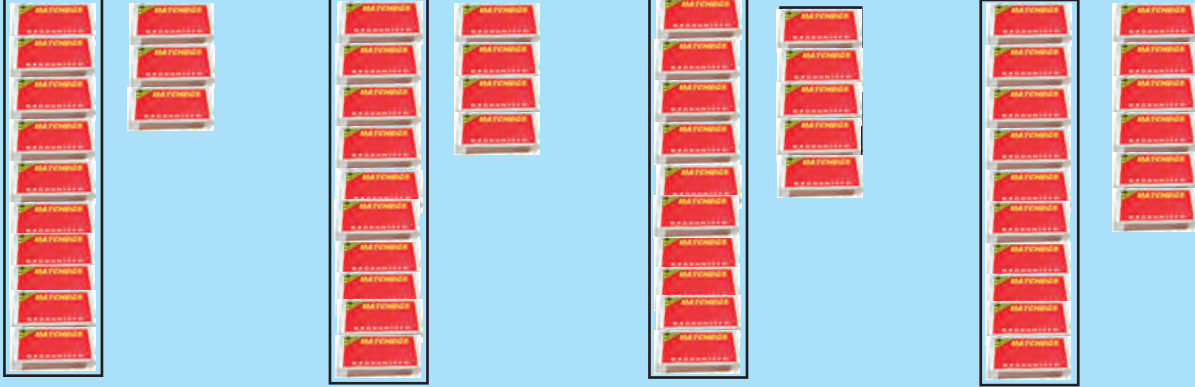

এক দশ সাত ১৭ এক দশ আট ১৮ এক দশ নয় ১৯ দুই দশ ২০



নীচের এ লেখো।

> বা < বসাত্ত

কোনটা বড়? ১২ নাকি ১১?

১৭ ১৫

১৮ ১৬

কোনটা বড়? ১৩ নাকি ১৯?

৭ ১১

১৫ ১৩

কোনটা বড়? ১৭ নাকি ১৫?

১৪ ২০

১৭ ১৯

শিখন পরামর্শ : শিক্ষার্থীদের ১৩ থেকে ২০ পর্যন্ত ধারণা গড়ে উঠবে। তারা বড়ো/বৃহত্তর (>) চিহ্ন ও ছোটো/ক্ষুদ্রতর (<) চিহ্ন প্রয়োগ করতে শিখবে।

বাংলার পাখি

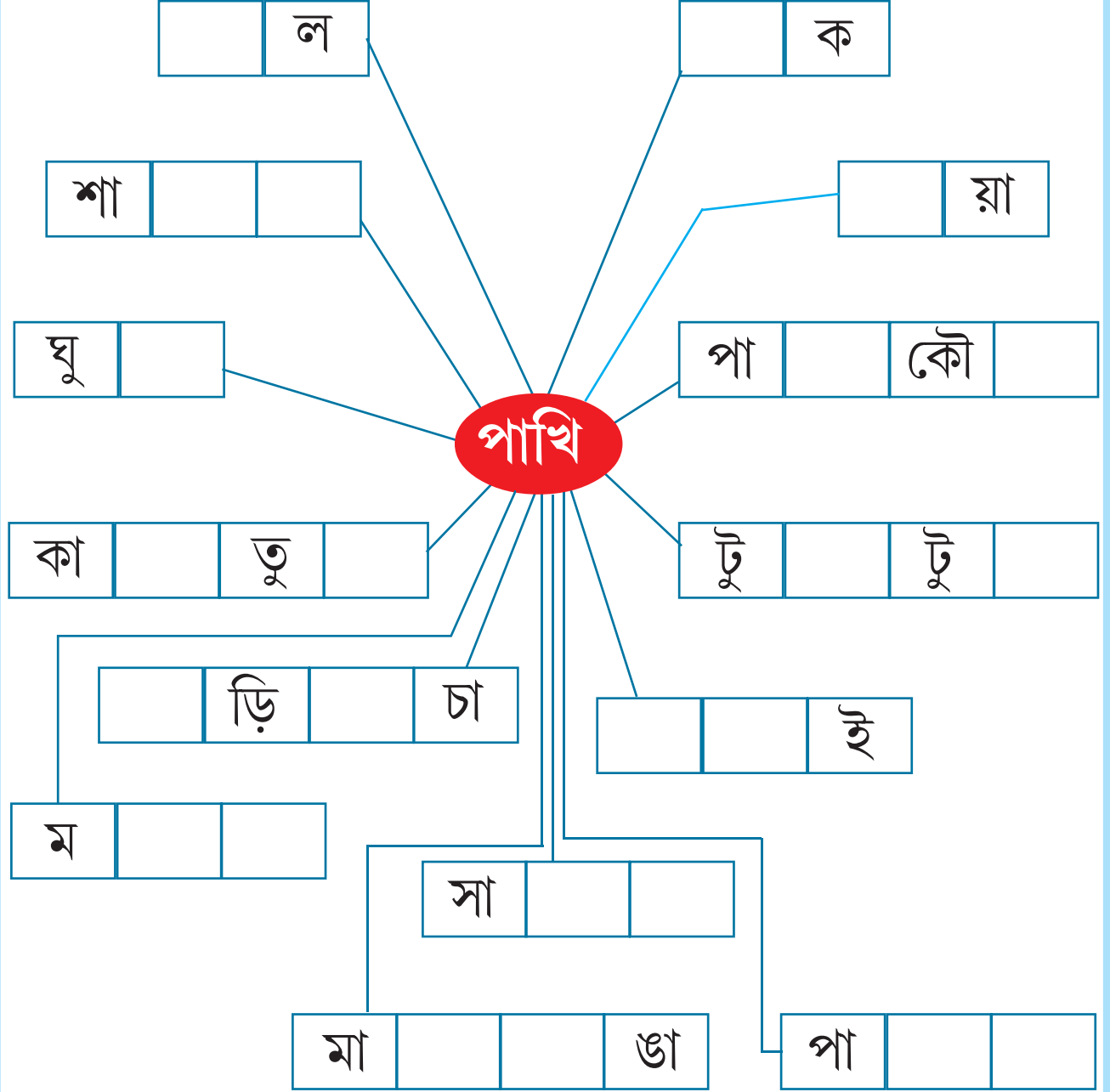

পাখি বিষয়ে দুটি লাইন লেখো:

আমাদের ময়না

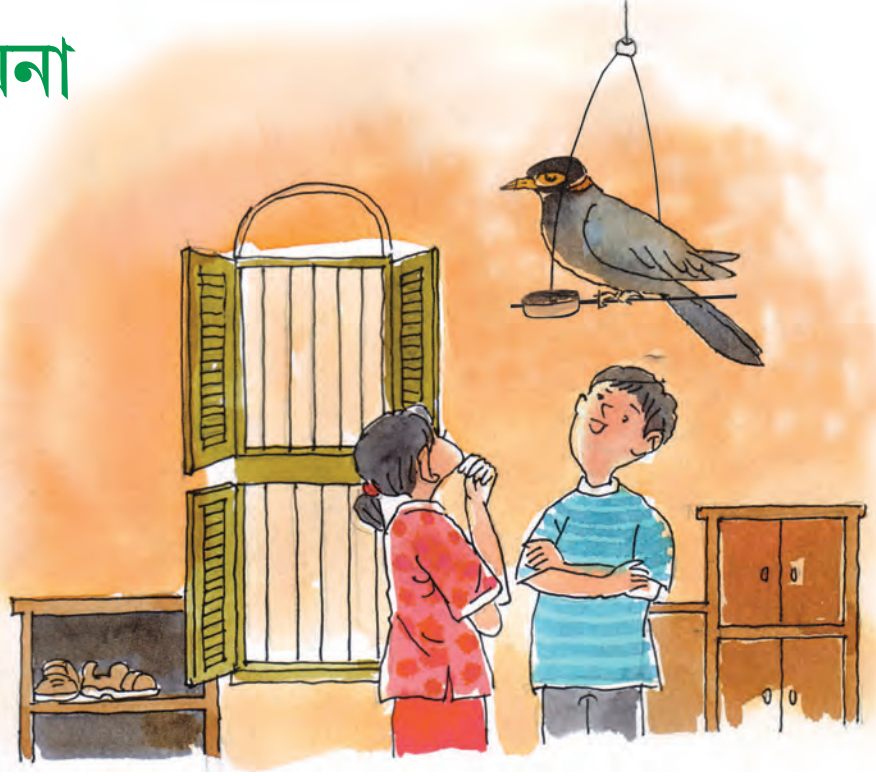

আমাদের ময়না

ঠিক কথা কয়না।

যদি বলি ‘বলো আম’

বলে সে যে ‘বলরাম’

বলি যত ‘রাধা রাধা’

সে বলে ‘আধা আধা’

বললেই ‘আয়না’

বলে দেয় ‘গয়না’।



শিখন পরামর্শ : কবি কার্তিক ঘোষের ‘আমাদের ময়না’ ছড়াটি সহজপাঠের অনুসারী পাঠ হিসাবে ব্যবহৃত হবে। শিক্ষার্থীরা আনন্দের সঙ্গে ছড়াটি পড়বে ও পাখির জগৎ সম্বন্ধে তাদের আগ্রহ জন্মাবে।



Let's sing ...

Row, row, row, your boat
Gently down the stream
Merrily, merrily, merrily, merrily
Life is but a dream.



Learning Tips : The teacher will motivate the students to participate in the rhyme song. Students will try to make paper- boats.

আগে রং করি তারপর আঁকি :



শিখন পরামর্শ : শিক্ষার্থীরা তাদের অভিজ্ঞতা থেকে ফলের ছবিতে রং করবে। তারপর তারা নিজেরাও ফলের ছবি আঁকবে ও তাতে রং করবে। ফল খাওয়ার নিয়মিত অভ্যাস গড়ে তুলবে।

এসো ছবি দেখি আর পড়ি:

পথে লোক চলে। পথের
পাশে বিজলি বাতির খুঁটি।
মইটা খুঁটিতে হেলান দিয়ে
রেখেছে। পাশে কালুদা
দাঁড়িয়ে আছে। বিজলির
তার সারাই হবে।



সামনের মাঠে চলছে ফুটবল
খেলা। রেবা দেখে আর
তালি দেয়। ওপারে আসগর
চাচার দোকান। দোকানে
চাচার মন নেই। সাইকেল
চেপে পিয়নদাদা আসছে
যে। কাঁধে তার ঝোলা।
ঝোলায় চিঠির গোছা।



নানা ভাবে ৫ বানাই

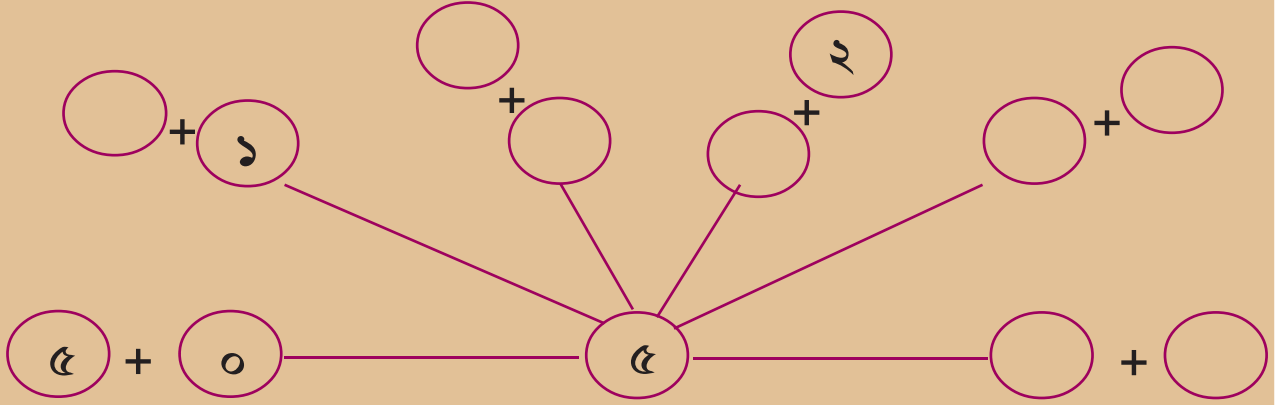

নানা ভাবে ৬ বানাই

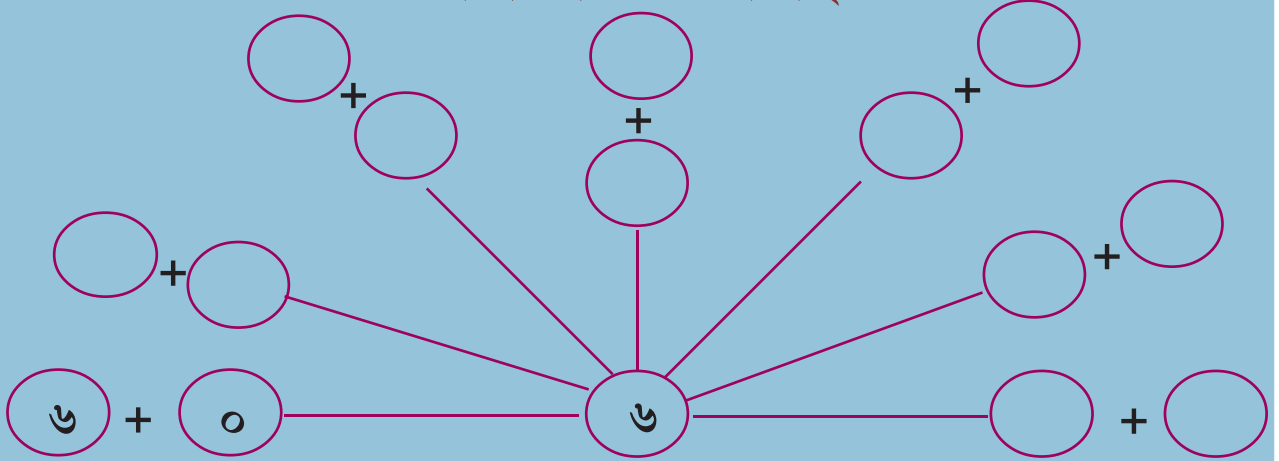

নানা ভাবে ৭ বানাই

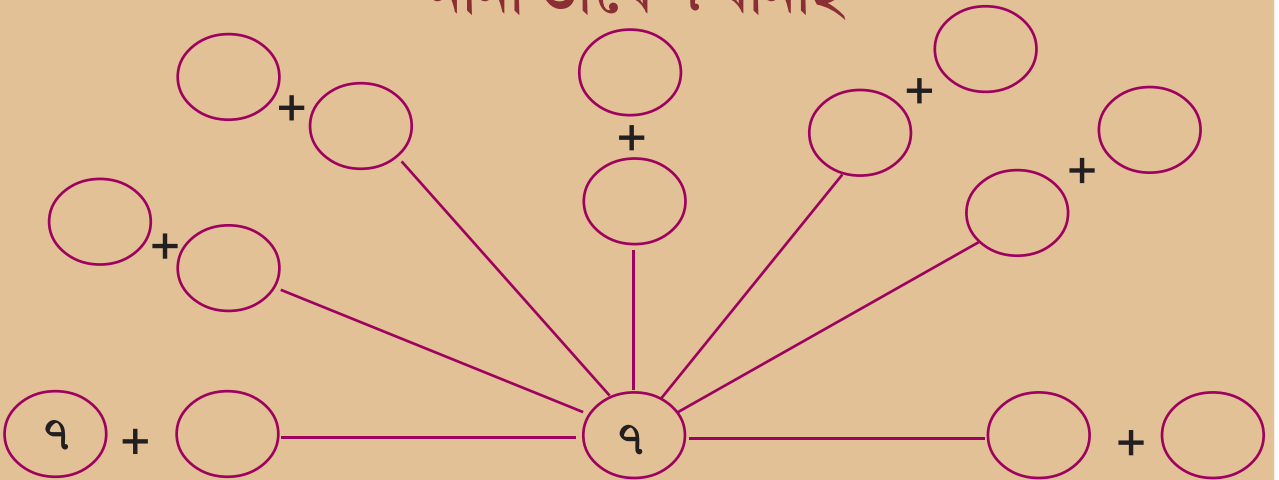

শিখন পরামর্শ : শিক্ষার্থীরা উপরের কর্মপত্রটি যোগের প্রয়োগের জন্য ব্যবহার করবে।

Look at the pictures and say these words



bee



jeep



seed



tree



queen

Say with your teacher

see peel meet peep keep feed

Let's listen and say

The bee is on the tree.

She keeps the seed.

I see the jeep.

The baby has pink feet.

ছক থেকে কথা খুঁজে গোল করি

মু	দি	টেঁ	কি
তে	ল	মু	ড়ি
মা	ঝ	খা	ন
চু	ন	জ	ল

ছক থেকে কথা খুঁজে नीচে लिखि

ভা	ত	বে	ত
জা	ম	লা	ল
রা	ত	ডি	ম
শী	ত	ব	ক

ছক থেকে কথা বানাই

১. তা তাল ১ ৩ ক ১.
২. পা [] [] ডি ২.
৩. কা [] [] ল ৩.
৪. ডু [] [] ষা ৪.
৫. ছা [] [] ব ৫.
৬. ব [] [] খ ৬.
৭. মু [] [] ড়া ৭.
৮. চু [] [] ন ৮.

নানা ভাবে ১০ বানাই

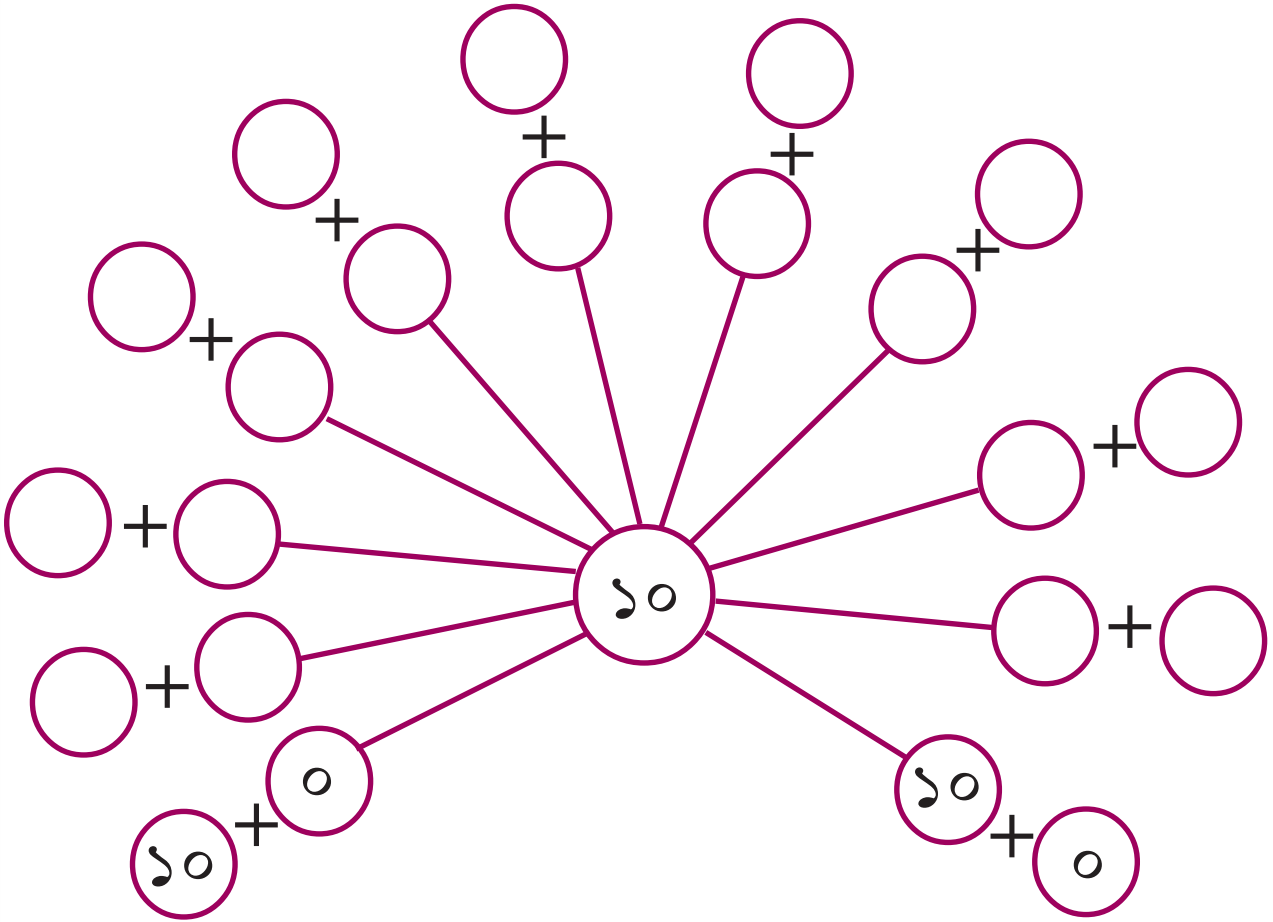

শিখন পরামর্শ : শিক্ষার্থীরা উপরের কর্মপত্রে যোগের বিভিন্ন রকম প্রয়োগের জন্য ব্যবহার করবে। [বিভিন্নভাবে দশ (১০) ও পনেরো (১৫) বানাতে]।

নানা ভাবে ১৫ বানাই

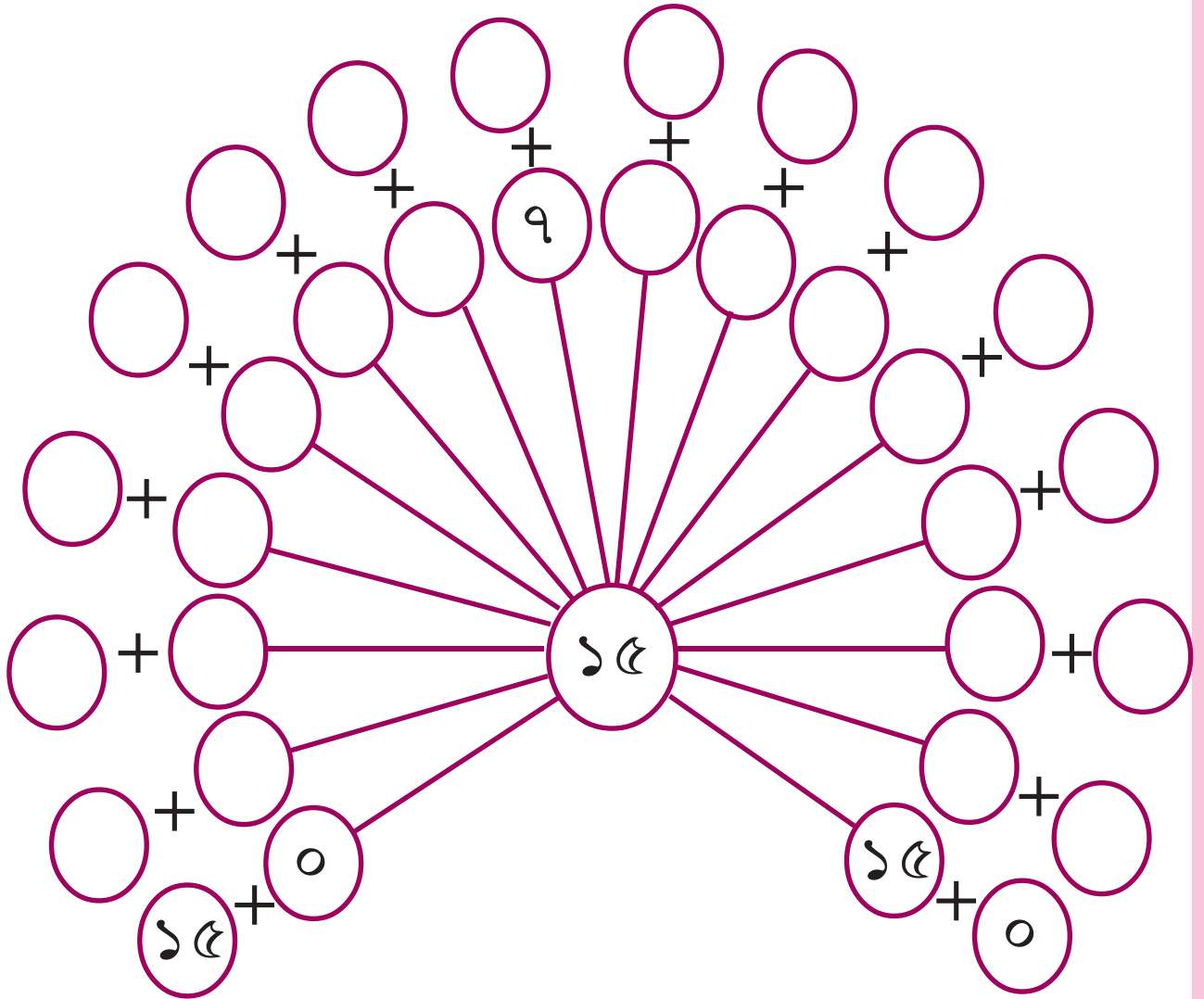

Draw a line to match pictures with words



- jeep
- bee
- seed
- tree
- feet
- queen

T: What do we get from a tree?

P: We get fruits/flowers from a tree.

T: Who is our best friend?

P: Tree is our best friend.

যে যার বাসায় ওই যে ওরা
করছে ডাকাডাকি
ওরাই আমার বাবুই ফিঙে
শালিখ দোয়েল পাখি।
সাতসকালে ওরাই এসে
ঘরের জানালায়
খোকন, ওঠো বলে আমার
ঘুম ভাঙিয়ে দেয়।



এসো পাখিদের খুঁজে বের করি



ম	য়ু	র	শা	লি	ক
ম	কা	বা	বু	ই	স
য়	ক	কো	ফি	ঙে	বু
না	পেঁ	চা	কু	ন	ল
ঘু	টি	কো	কি	ল	বু
ঘু	য়া	দো	য়ে	ল	লি



শিখন পরামর্শ : শিক্ষার্থীরা ছক থেকে পাখির নাম খুঁজে নিয়ে গোল দাগ দেবে। (বর্ণ ও স্বরচিহ্ন যোগে শব্দ গঠনের ব্যবহারিক প্রয়োগ)। নিজের অঙ্গুলের পাখি দেখার ও চেনার অভ্যাস তৈরি করবে।

ছক দুটিতে কী লেখা আছে দেখি

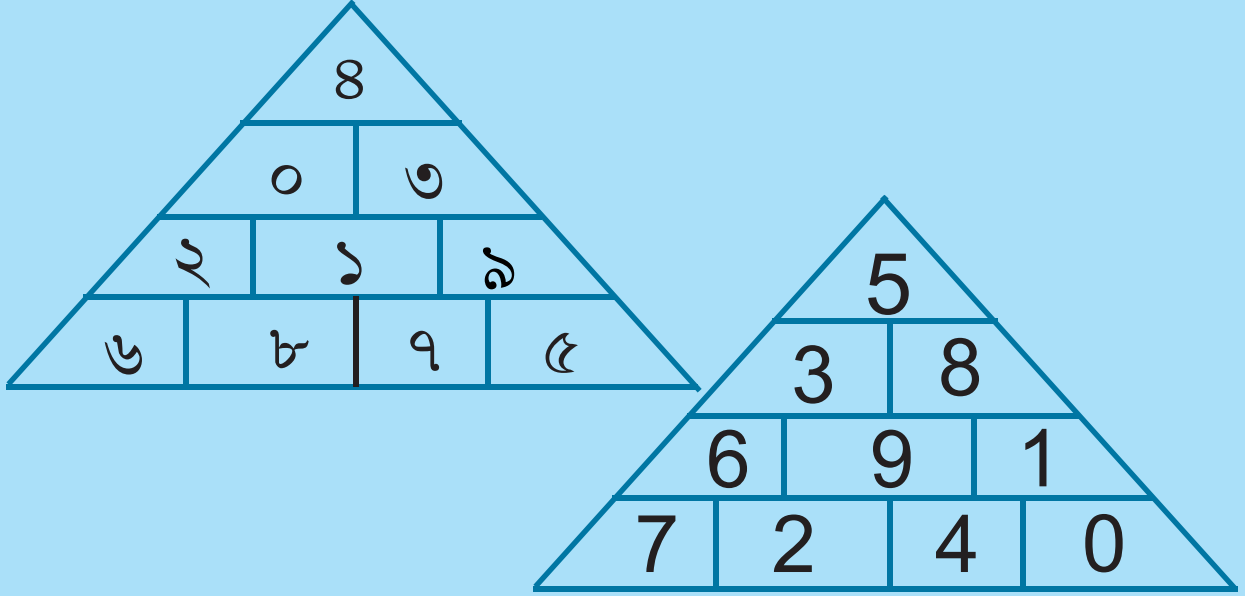

উপর থেকে কোন দুটো নিয়ে যোগ করলে ৯ বা ৭ হয়?
ভেবে নীচে লিখি :

$$\boxed{6} + \boxed{3} = \boxed{9}$$

$$\boxed{8} + \boxed{1} = \boxed{9}$$

$$\boxed{} + \boxed{} = \boxed{}$$

$$\boxed{} + \boxed{} = \boxed{}$$

$$\boxed{} + \boxed{} = \boxed{}$$

$$\boxed{} + \boxed{} = \boxed{}$$

$$\boxed{} + \boxed{} = \boxed{}$$

$$\boxed{} + \boxed{} = \boxed{}$$

$$\boxed{} + \boxed{} = \boxed{}$$

$$\boxed{} + \boxed{} = \boxed{}$$

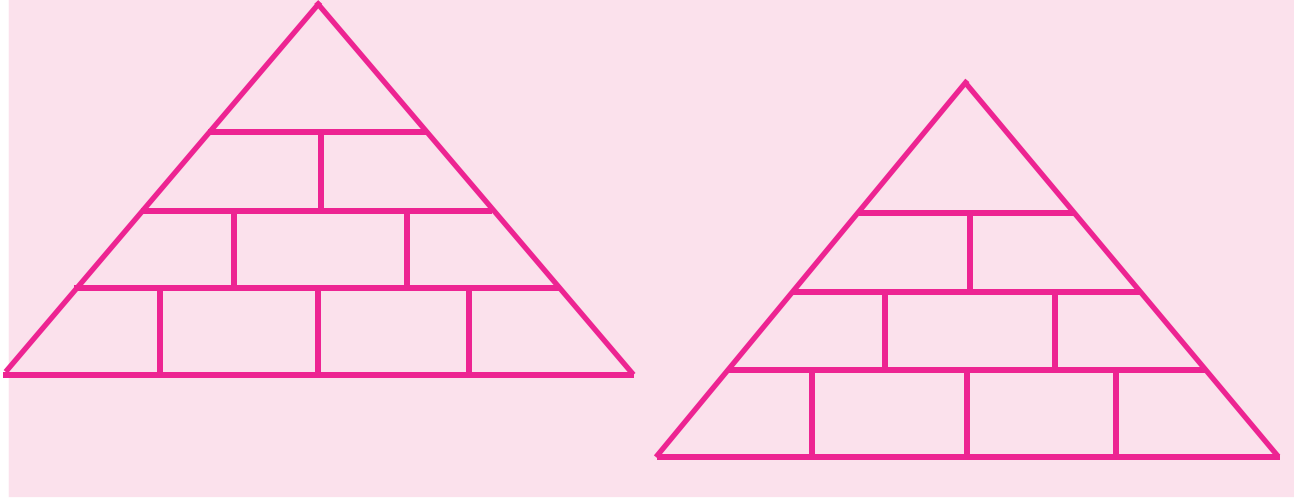

উপরের ছক দুটিতে বসিয়ে তৈরি করি। কিভাবে যোগ করলে ১০ বা 10 হয় লিখি :

$$\square + \square = ১০$$

$$\square + \square = 10$$

$$\square + \square = \square$$

$$\square + \square = \square$$

$$\square + \square = ১০$$

$$\square + \square = 10$$

$$\square + \square = \square$$

$$\square + \square = \square$$

$$\square + \square = \square$$

$$\square + \square = \square$$

Look at the pictures and say these words

beak



sea



beans



peas

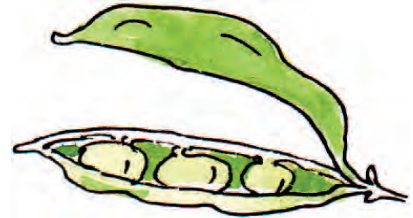

peak



seat



Say with your teacher

heal heat leaf meal read tea

Listen and say

Sheep **bleat** in a flock.

The **peas** are on the **seat**.

I peel the **beans**.

Birds **speak** with the **beak**.

ছবি দেখি, নাম লিখি

১ ডাঙাতেও চলি আমি
বেশি থাকি জলে,
কথা বলি হেলেদুলে
পেঁক পেঁক বলে।



২ খাল বিলে দাঁড়িয়ে
সদা এক পায়ে,
মাছ ধরি একমনে
কাদা নেই গায়ে।



৩ রাঙাবরণ খুদে পাখি
শুধু যে মাছ খাই,
মাছ কথাটি নামের সাথে
জুড়ে নিলাম তাই।



নীচের ছক দুটি দেখি

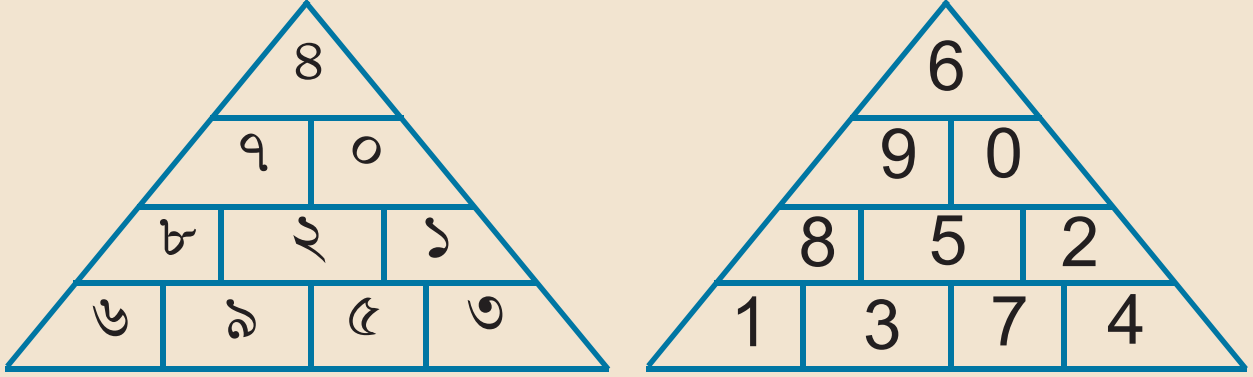

উপর থেকে কোন দুটো যোগ করলে ১১ বা 11 হয়? এসো ভেবে নীচে লিখি :

$$\boxed{১১} + \boxed{৩} = \boxed{৮}$$

$$\boxed{11} + \boxed{3} = \boxed{8}$$

$$\boxed{১১} + \boxed{} = \boxed{}$$

$$\boxed{11} + \boxed{} = \boxed{}$$

$$\boxed{১১} + \boxed{} = \boxed{}$$

$$\boxed{11} + \boxed{} = \boxed{}$$

$$\boxed{১১} + \boxed{} = \boxed{}$$

$$\boxed{11} + \boxed{} = \boxed{}$$

Make words and match them with the pictures



• s — a t



• pe — k



• b — ak

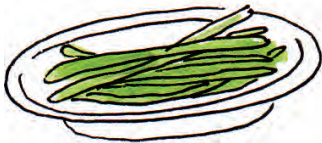

• pe — s



• b — ans



• s — a

T : I **read** in the morning. When do you **read**?

P : I **read** in the evening

Mantu **reads** in the morning.

Learning Tips : Students will pronounce different words according to the proper vowel sound. Then they will draw line to match pictures with words.

এসো রং করি :

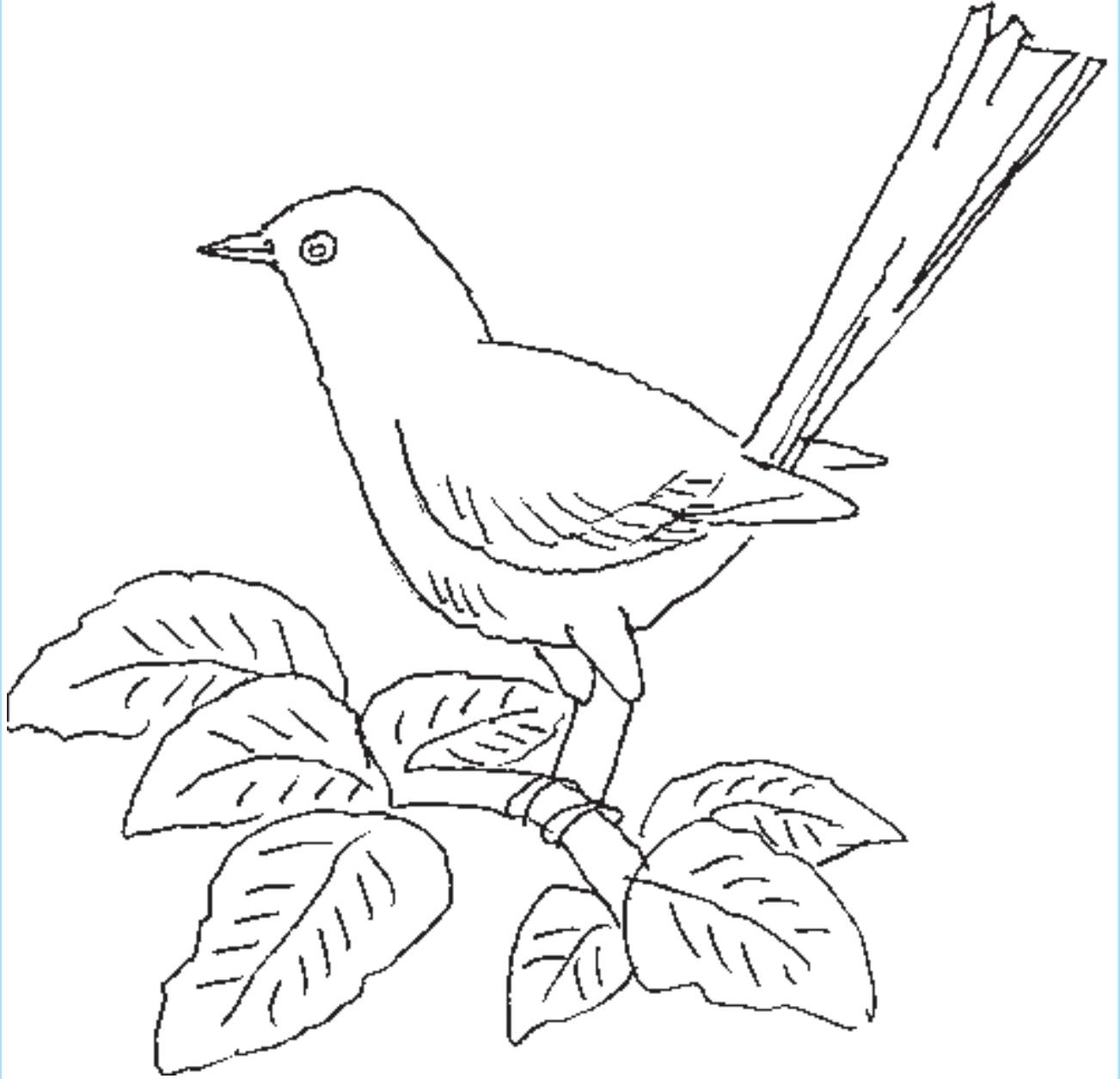

ছবি দুটো দেখি। ছটি তফাৎ আছে। খুঁজে বের
করে পাশে লিখি।





শিখন পরামর্শ : শিক্ষার্থীরা উপরের ছবিদুটিতে তফাৎ খুঁজে নিয়ে লিখবে।



লুডো খেলার শুরু

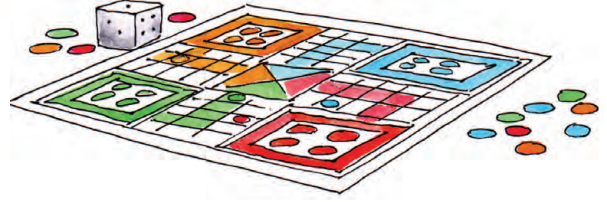

পুট

১



দুই

২



তিন

৩



চার

৪



পাঁচ

৫



ছয়

৬

পাশে লেখো :

ছয় পড়লে ঘর থেকে ঘুঁটি বেরোয়। ছয় পড়ল। ঘুঁটি বেরুলো।
ছয় পড়লে আবার চাল দেওয়া যায়।

এবার পুট পড়ল। ঘুঁটিটা কত ঘর যাবে?

এরপরে তিন পড়লে ঘুঁটিটা কত ঘর যাবে?

এরপরে চার পড়লে ঘুঁটিটা কত ঘর যাবে?

এরপরে পাঁচ পড়লে ঘুঁটিটা কত ঘর যাবে?

আবার ছয় পড়লে কী হবে?



Listen and do...

Jump over one number and circle it
(one is done for you)

① 2 ③ 4 5 6 7 8 9 10



Let's do it again...

⑩ 9 ⑧ 7 6 5 4 3 2 1

Circle 2, 4, 6 and 8

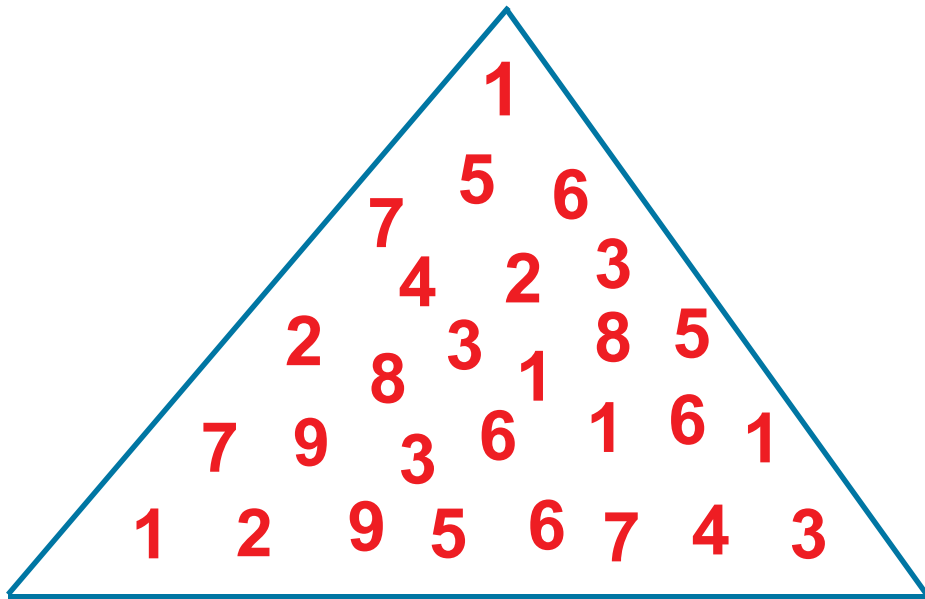

Learning Tips : Students will listen and follow the instructions.

বেশিরভাগ মানুষ একটা সময় **নদীর** ধারেই থাকত। **নদীরই** জল খেত। **নদীর** পাড়ের জমিতে চাষ করত। **নদীতে** মাছ ধরত। **নদীই** ছিল মানুষের জীবন।



আজ আমাদের পিকনিক। **নদীর** ধারে। সবাই মিলে এসেছি। কেউ **নদীতে** নৌকো চড়ছে। কেউ মাছ ধরছে। ঘাটে চান করছে কেউ কেউ। **নদীর** চারপাশ জমজমাট।

নদী বিষয়ে তিনটি লাইন লেখো :

বাংলার নদী

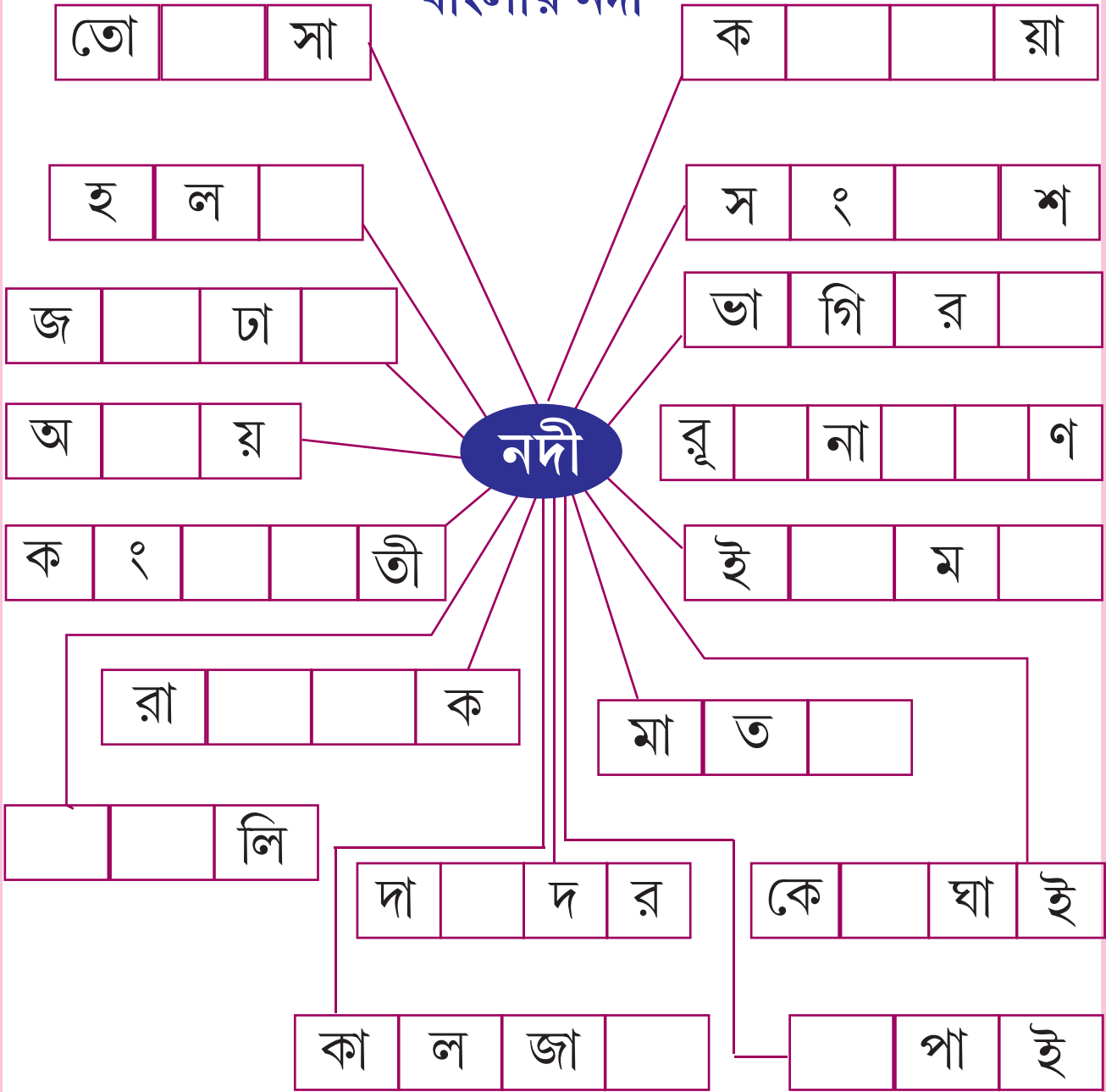

শিখন পরামর্শ : শিক্ষার্থীরা কর্মপত্রটিতে তার জানা নদীর নাম লিখবে। (বর্ণ ও বিভিন্ন স্বরচিহ্ন প্রয়োগে শব্দ গঠনের মাধ্যমে)



লুডো খেলার শেষ দিক

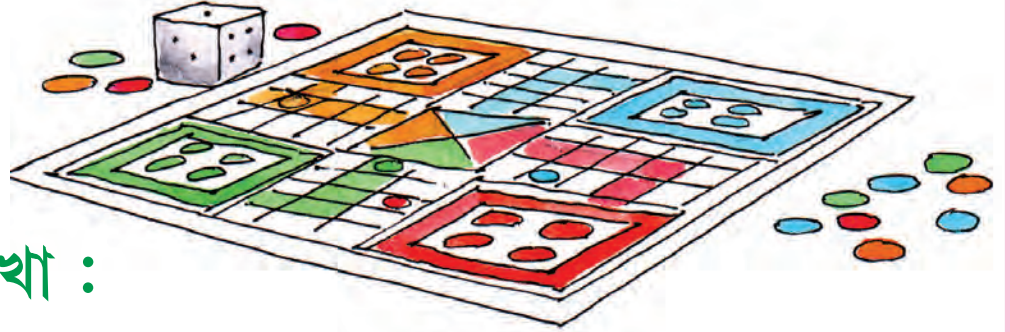

পাশে লেখো :

১) ছয়ের পর তিন পড়লে বলে **ছয় তিন** পড়েছে।
ছয়ের পর চার পড়লে কী বলবে?

২) ছয় তিন পড়লে একটা ঘূঁটি কত ঘর যেতে পারে?

৩) ছয়ের পর আবার ছয় পড়তে পারে। এমন হলে বলে **দুই ছয়** পড়েছে। তখন আবার চাল দেওয়া যায়। এবার যদি **পুট** পড়ে তাহলে একটা ঘুঁটি কত ঘর যেতে পারবে?

৪) উপরে খেলার ছবি আছে। কত পড়লে হলুদ ঘুঁটিটা উঠে যাবে?

৫) কোন ঘুঁটিটা পাকা? সবুজটা নাকি নীলটা?

৬) তুমি সবুজ আর নীল ঘুঁটি নিয়ে খেলছ। ছয় পাঁচ পড়েছে। তুমি কোন ঘুঁটির চাল দেবে?

৭) সেই ঘুঁটি কত ঘর যাবে?

Look at the pictures and say these words

book



spoon



hook



root



moon



pool

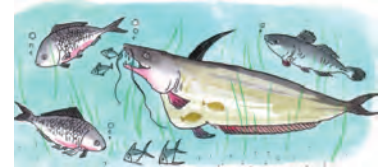

Say with your teacher

boon food good look moon noon

Listen and say

I look at the moon.

The book is good.

Let's cook food.

He stood beside the pool.

রোদ পড়ে জল গরম হয়ে
আকাশতলে মেশে
নানান রকম আকার নিয়ে
হাওয়ায় চলে ভেসে।

নীল-কালো মেঘ বাদল হয়ে
ঝরঝরিয়ে ঝরে
বলদ মাঠে লাঙল টানে
পুকুর জলে ভরে।



শিখন পরামর্শ : উপরের ছড়াটির মাধ্যমে শিক্ষার্থীরা বর্ষা সম্বন্ধে ধারণা লাভ করবে।

ছবি দেখে সঠিক কথা মেলাও

ঝামঝাম টিপটিপ শৌশৌ

(১)

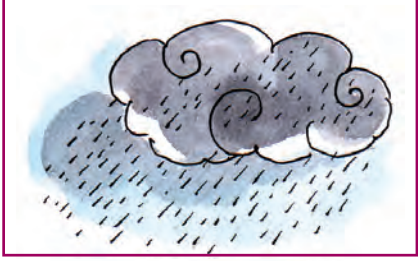

(২)



(৩)



(৪)



অনেক ফুল। বড়ো মালা। কটা ফুল গাঁথা হলো ?



১০



১০

দুই দশ ২০



১০



১০



১

দুই দশ এক ২১

দশক একক

২

১



১০



১০



২

দুই দশ দুই ২২

২

২



১০



১০

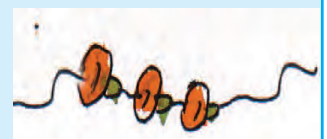

৩

দুই দশ তিন ২৩

দশক একক

২

৩



১০



১০



৪

দুই দশ চার ২৪

২

৪



১০



১০



৫

দুই দশ পাঁচ ২৫

২

৫



১০

দুই দশ ছয় ২৬



১০

দশক

২



৬

একক

৬



১০

দুই দশ সাত ২৭



১০

২



৭

৭



১০

দুই দশ আট ২৮



১০

২



৮

৮



১০



১০



৯

দুই দশ নয় ২৯

দশক

একক

২

৯



১০



১০



১০

তিন দশ ৩০

৩

০

Let's see and circle the right word



spoon

bat

root

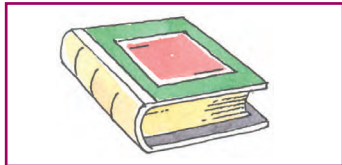

beak

hook

book



root

rat

pool



noon

spoon

moon



jeep

pool

leaf



hook

seed

food

Learning Tips : Students will pronounce different words .Then they will circle the right word for the picture.

গুনে লেখো

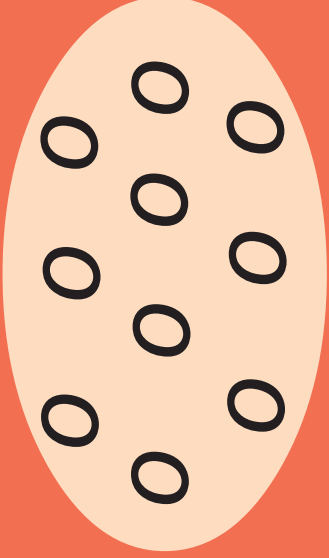
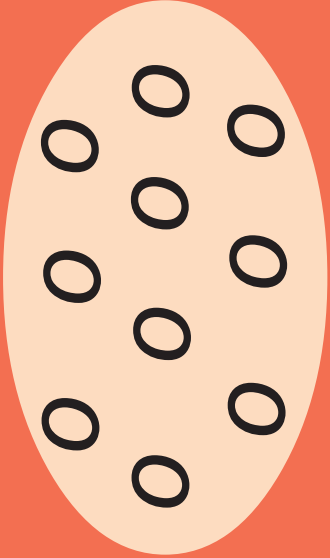

০০০০০

কটা ছোটো গোল আছে?

$$\boxed{১০} + \boxed{১০} + \boxed{৫}$$

দশক একক

গুনে লেখো

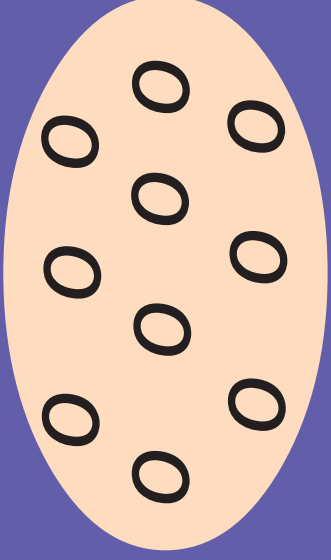
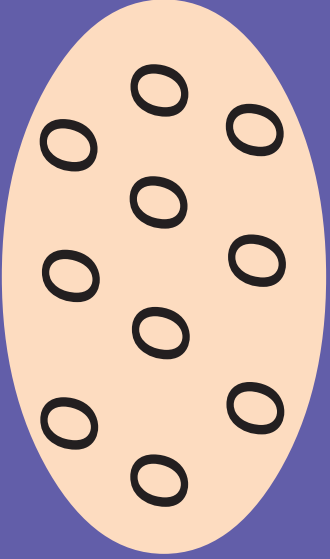

0 0 0 0 0 0 0 0

কটা ছোটো গোল আছে?

$$\square + \square + \square$$

দশক একক

গুনে লেখো

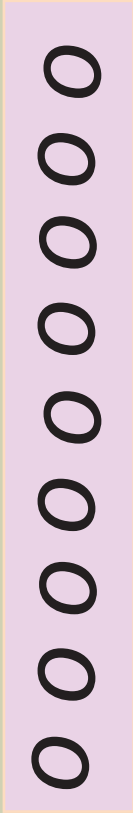
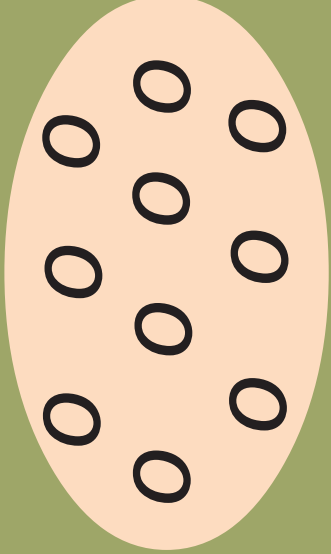
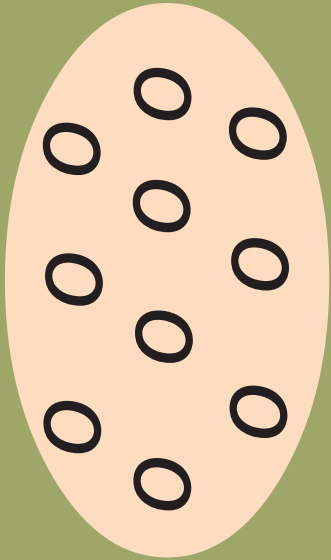

কতটা ছোটো গোল আছে?

$$\boxed{} + \boxed{} + \boxed{}$$

দশক একক

<input type="text"/>	<input type="text"/>
----------------------	----------------------

ଠିକ୍ ପରେ କି ଲେଖା

୧୩

୧୬

୧୯

୨୦

ଠିକ୍ ଆଗେ କି ଲେଖା

୧୯

୧୯

୧୯

୧୯

ଆଗେ, ଯାହା ବା ପରେ କି ବସବେ ?

୧୯

୧୯

୧୯

ফাঁকা এ লিখি। পরপর ১ থেকে ৩০

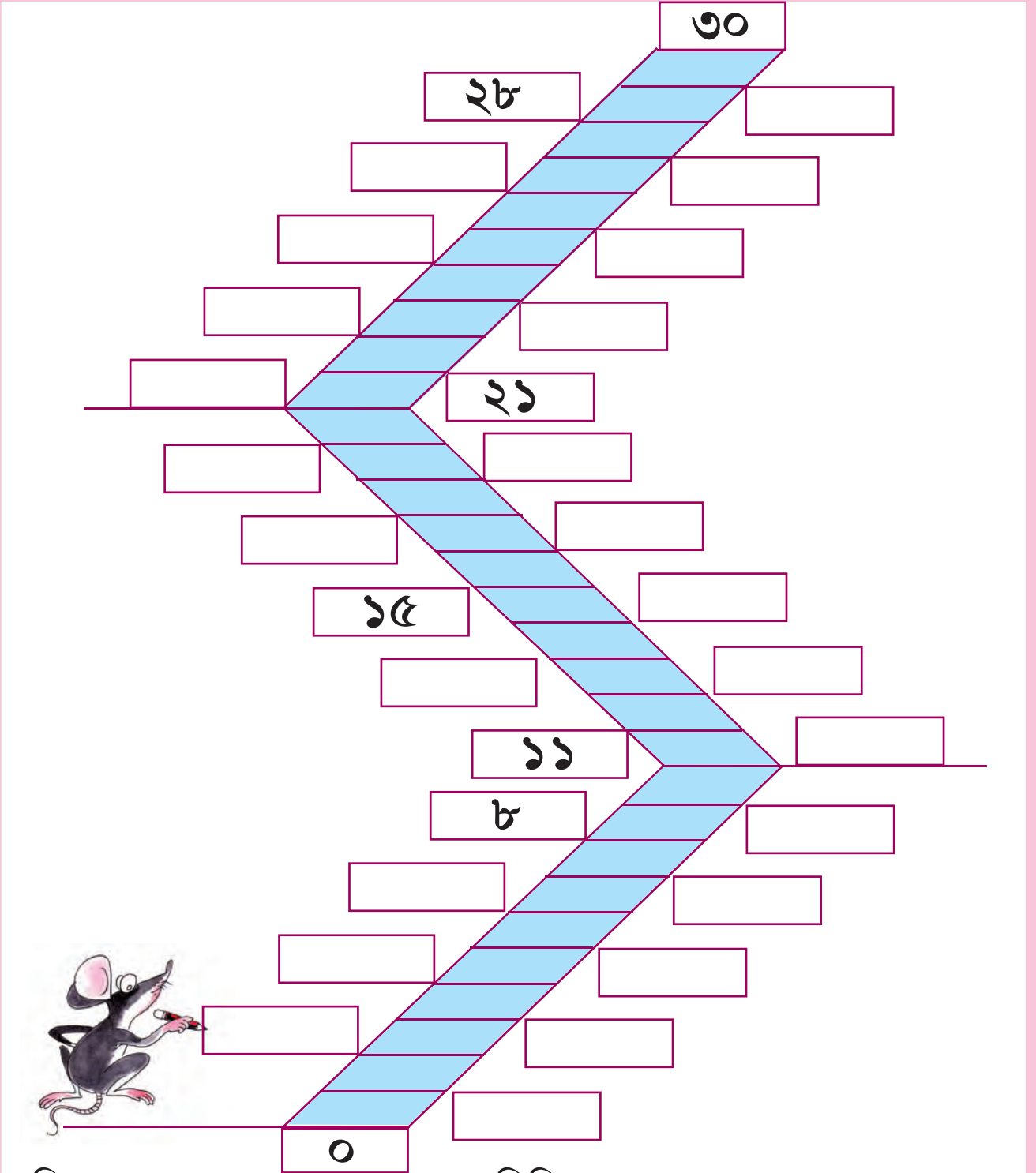

তুমি যা পূরণ করলে এবার এসো পরপর লিখি

0	১	২				৬				১০				১৪
				১৯						২৫				৩০

এসো রং করি :



শিখন পরামর্শ : শিক্ষার্থীরা তাদের অভিজ্ঞতা থেকে উপরের ছবিটিতে রং করবে। শিক্ষক/শিক্ষিকা শিক্ষার্থীদের সঙ্গে পানীয় জলের বিভিন্ন উৎস ও জলের ব্যবহার সম্বন্ধে আলোচনা করবেন।

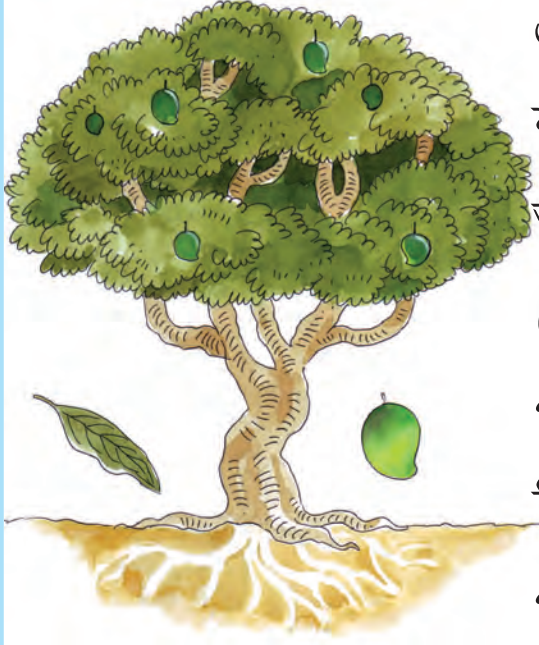

এই দেখো গাছ। কত কিছু নিয়ে ওর শরীর। মাটির নীচে শিকড় বা মূল। আর মাটির ওপর গুঁড়ি। গুঁড়ি থেকে বেরিয়েছে ডাল। ডাল ভরা ফুল পাতা। আর আছে ফল। সেই ফলের ভিতর আছে বীজ। বীজ মাটিতে পড়ে। আলো হাওয়া আর জল পায়। সেই বীজ থেকে হয় আবার নতুন গাছ।

নীচের খোপগুলিতে গাছের নানা অংশের নাম লেখো

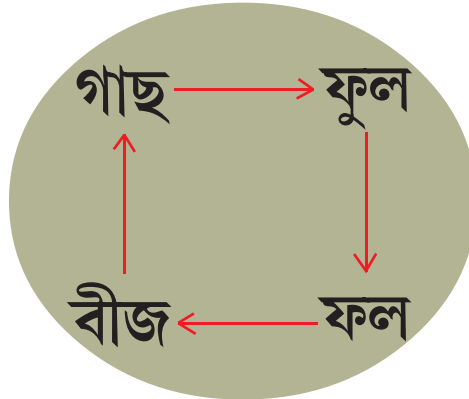

পর পর লিখি

১									
		১৩			১৬				
							২৮		

সবচেয়ে বড়োটায় গোল করি

৯	১২	১৫	১৯
১৩	১৫	২৫	

সবচেয়ে ছোটোটায় গোল করি

১০	২০	১১	২১
৩০	৯	২৫	১৬

শিখন পরামর্শ : শিক্ষার্থীরা ১ থেকে ৩০ পর্যন্ত পরপর লিখবে। সবচেয়ে ছোটো এবং সবচেয়ে বড়ো — এই ধারণা শিক্ষার্থীদের মধ্যে গড়ে উঠবে। শিক্ষার্থীরা ছবি দেখে সংখ্যা গুনে যোগ বা বিয়োগ করবে।

গুনে লিখি

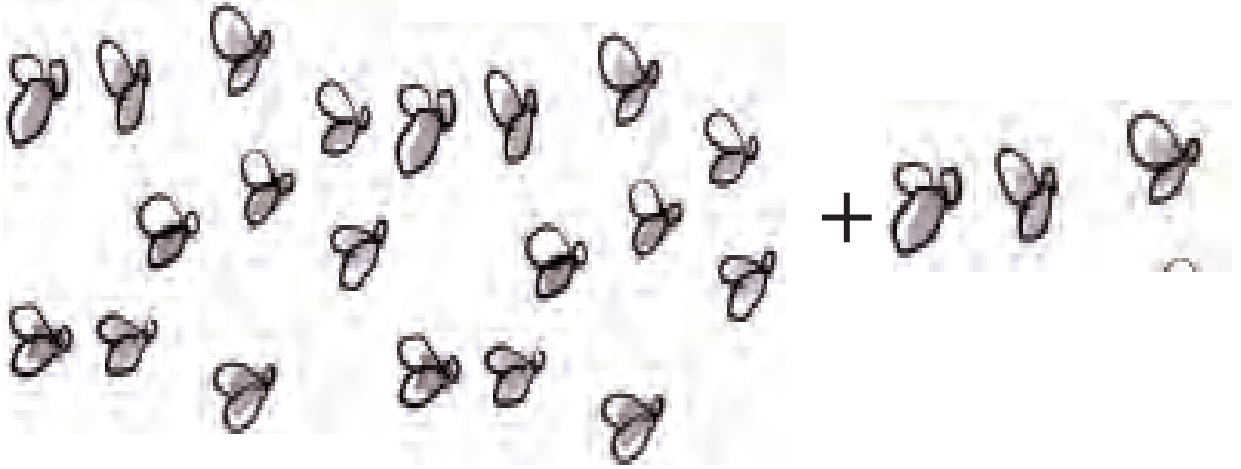

= টা মৌমাছি

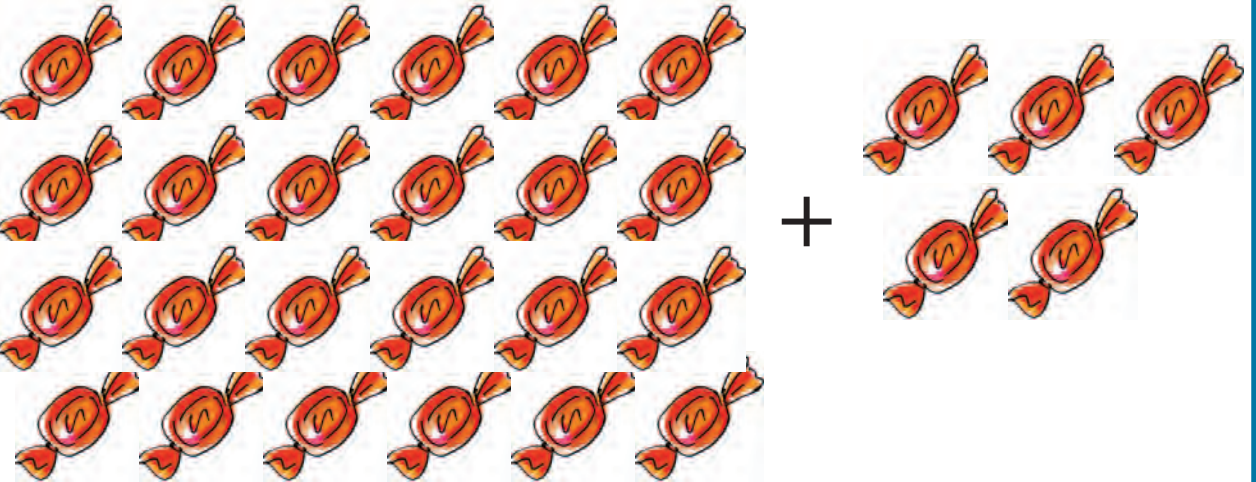

টা লজেন্স।

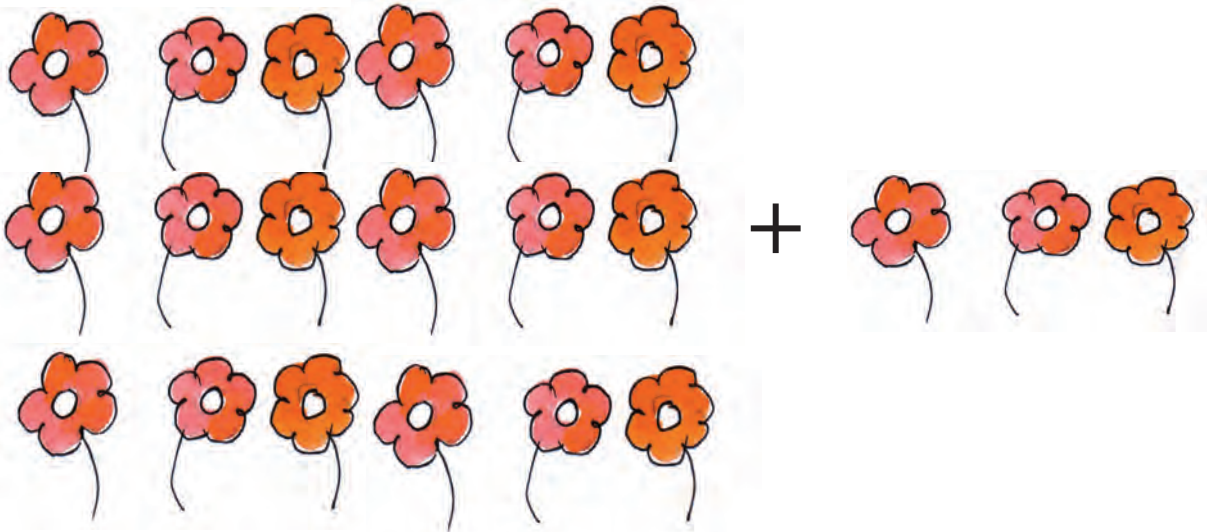

টা ফুল।

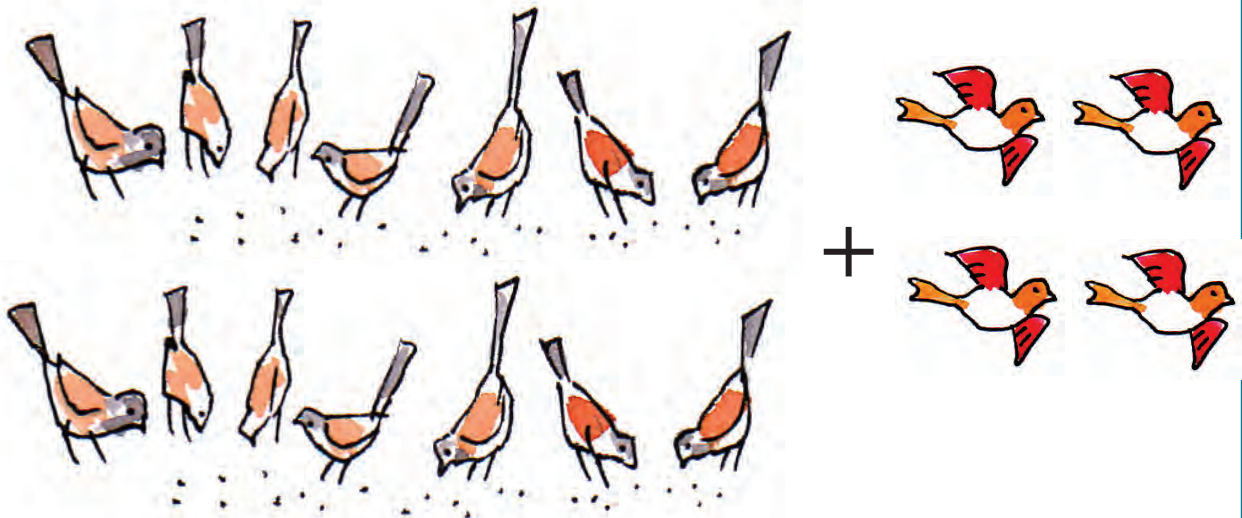

= টা চড়াই।

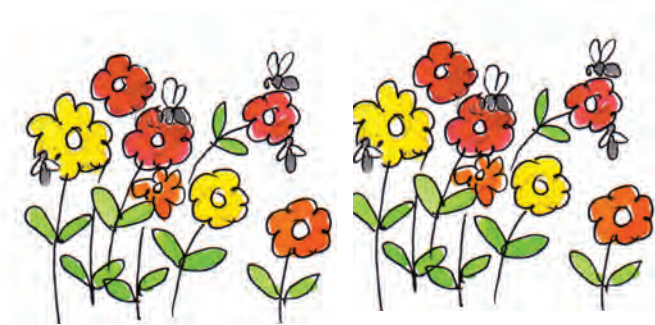
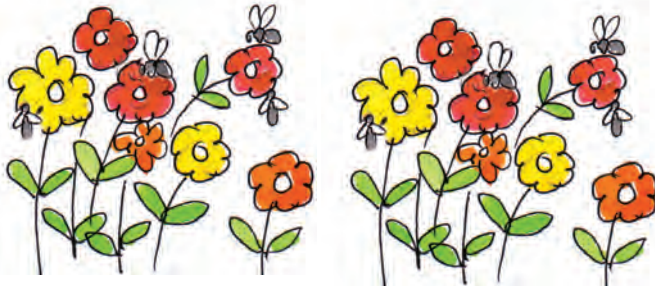

= টা ফুল গাছে রইল।

Look at the pictures and say these words

boat



foam



coat



goat

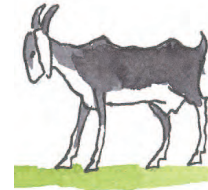

coal



road



Say with your teacher

load toad roar soar foal goal

Listen and say

He puts the **load** on the **foal**.

The **goat** stands on the **road**.

The birds **soar** and the animals **roar**.

The man in **coat** sits on a **boat**.

Learning Tips : Students will pronounce different words according to the proper vowel sound.

বাংলার ফুল

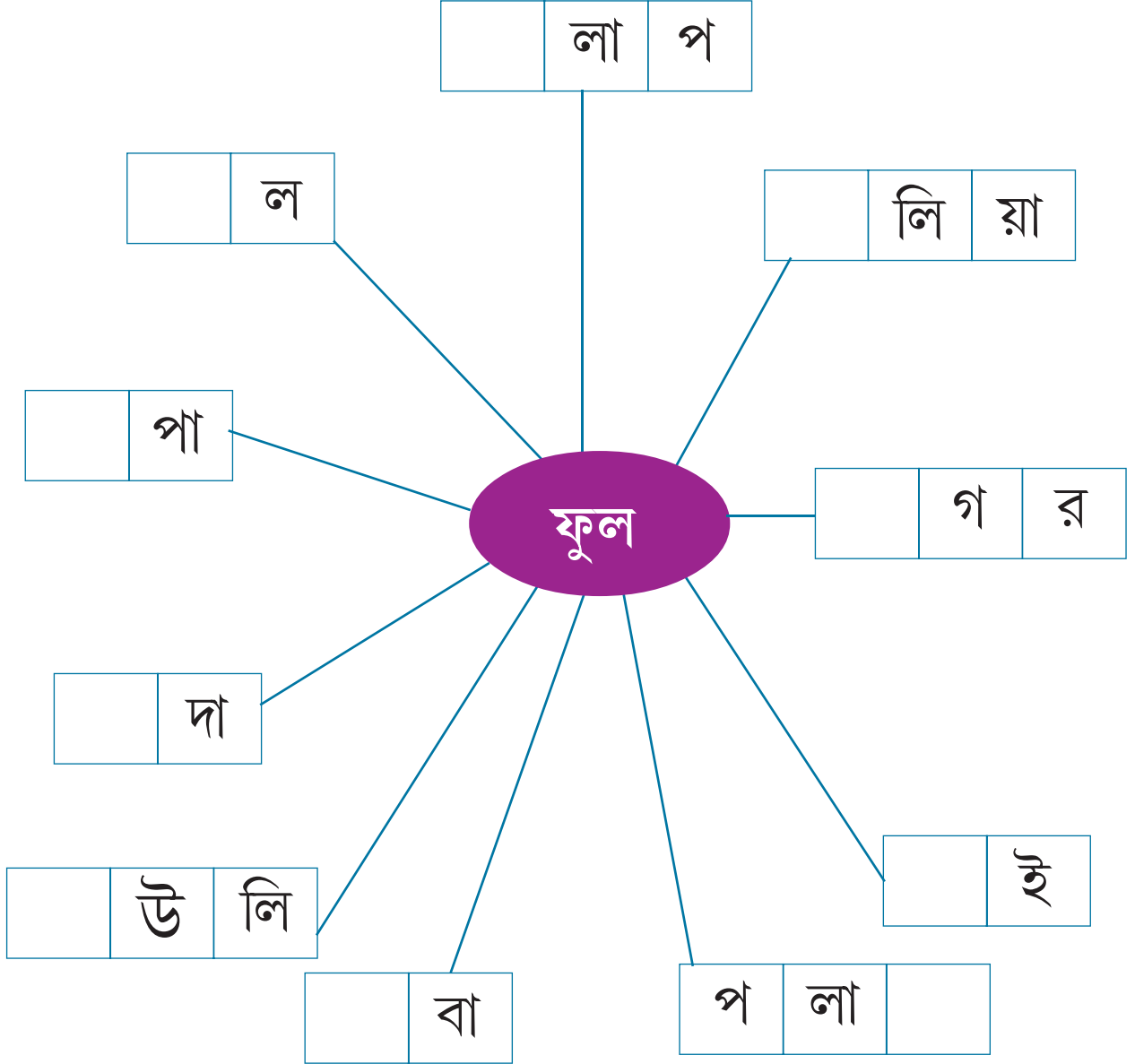

ফুল বিষয়ে তিনটি লাইন লেখো :

ফুলের মালায় কটি ফুল ?



১০



১০



১০

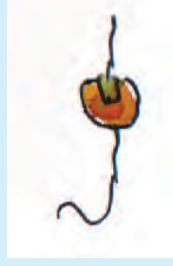

১

দশক একক

৩

১

তিন দশ এক ৩১



୧୦



୧୦



୧୦



୨

ଦଶକ ଏକକ

୩

୨

ତিন ଦଶ ଦୁଇ ୩୨



୧୦



୧୦



୧୦



୨

ଦଶକ ଏକକ

୩

୨

ତିନ ଦଶ ତିନ ୩୩

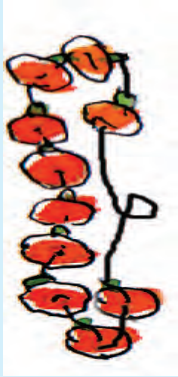

১০

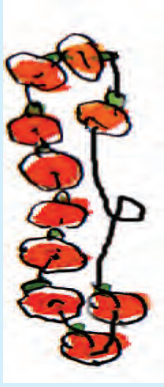

১০



১০



৪

দশক একক

৩

৪

তিন দশ চার ৩৪



১০



১০



১০



৫

দশক একক

৩

৫

তিন দশ পাঁচ ৩৫

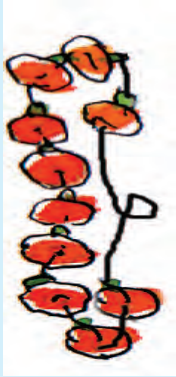







দশক একক

তিন দশ ছয় ৩৬







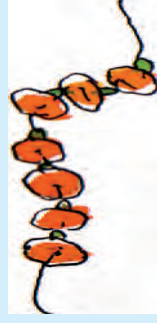

দশক একক

তিন দশ সাত ৩৭



দশক একক

তিন দশ আটি ৩৮



দশক একক

তিন দশ নয় ৩৯



ଦଶକ ଏକକ

ଚାରି ଦଶ ୪୦

Look at the pictures and write the words



→ The _____ is brown.



→ The _____ eats grass.



→ We walk on the _____.



→ _____ is black.



→ The _____ is near the coast.

ছবি দেখে আঁকি আর রং করি :

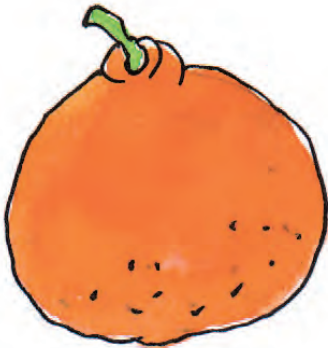

মানুষের ঘর-বাড়ি

পাখি গাছে বাসা বানায়। ওরা কাজে লাগায় ঘাস, খড়, লতা, পাতা। মাছের জল হলেই চলে। ওটাই ওদের ঘর-বাড়ি। বাঘ সিংহ থাকে বনে। পাথুরে গুহাতেও থাকে। অনেক কাল আগে মানুষও গুহায় থাকতো। তার পরে পাথর কুড়িয়ে আনার শুরু। গুহার আদলে সাজাল ওরা। একটাই দরজা। যেন একটা উলটানো মৌচাক। সেই শুরু মানুষের ঘর-বাড়ি বানানোর। তারপরে মানুষ বানিয়েছে নানা রকম ঘর-বাড়ি।

নানা রকম বাড়ি | বাড়ির নানা অংশ



শিখন পরামর্শ : শিক্ষার্থীরা উপরের পাঠটি সহজপাঠের 'ভোর হল। ধোবা আসে'-র অনুসারী পাঠ হিসেবে ব্যবহার করবে। কর্মপত্রে বাড়ির বিভিন্ন অংশের নাম লিখবে।

নানা রকম বাড়ি



বাড়ির নানা অংশ

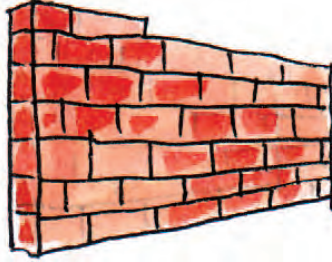

টিপ-এর পাতায় কটা টিপ ?

চার দশ এক ৪১

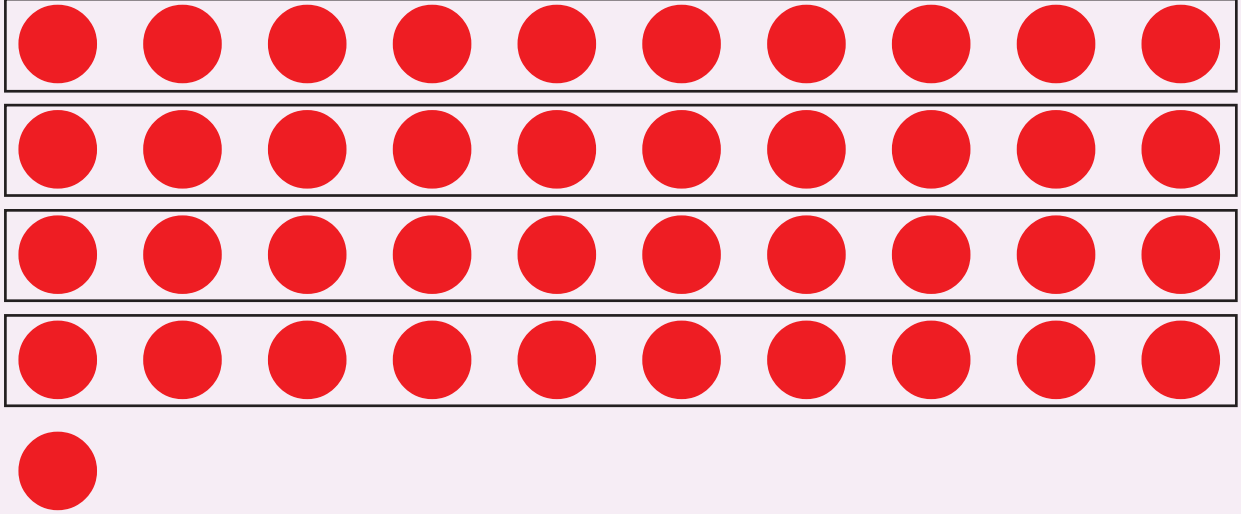

চার দশ দুই ৪২

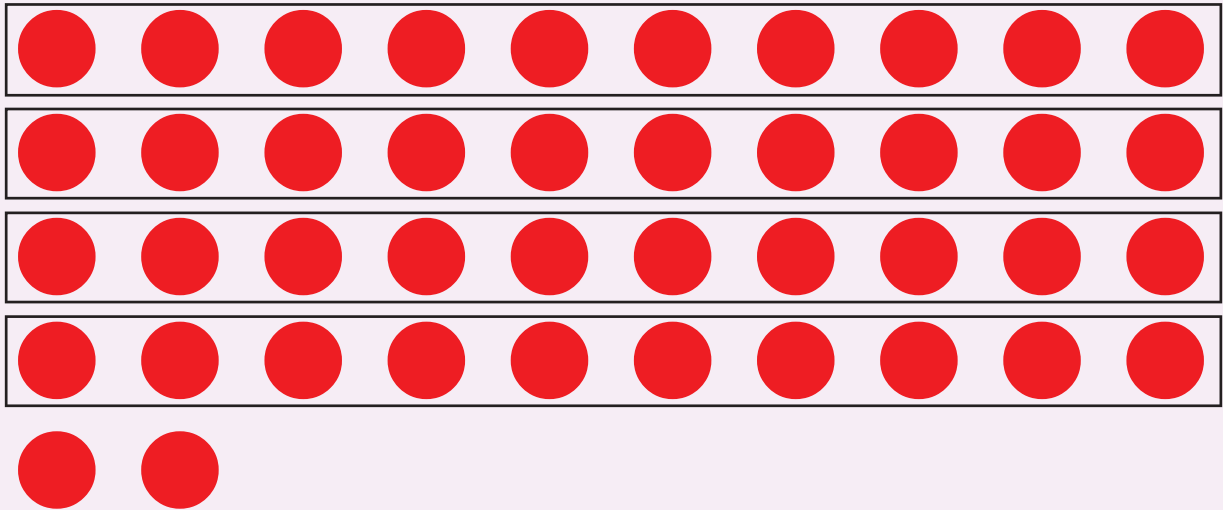

চার দশ তিন ৪৩

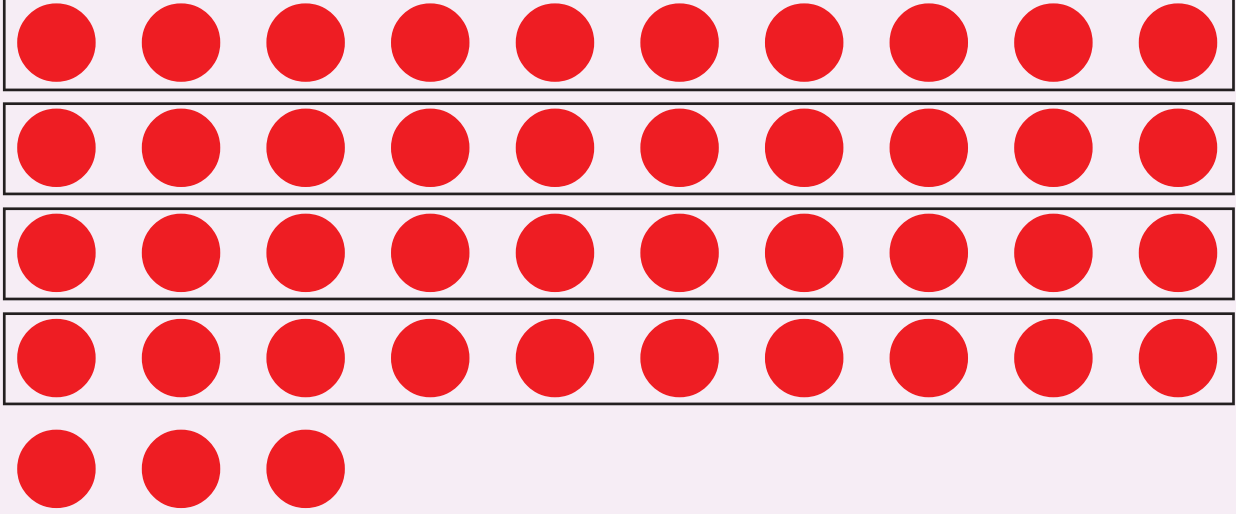

চার দশ চার ৪৪

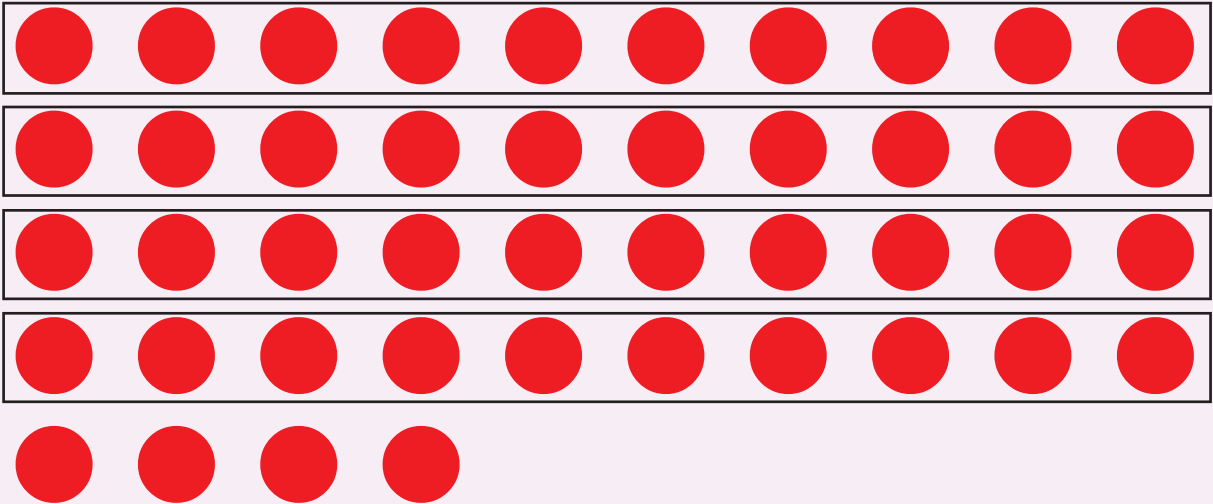

চার দশ পাঁচ ৪৫

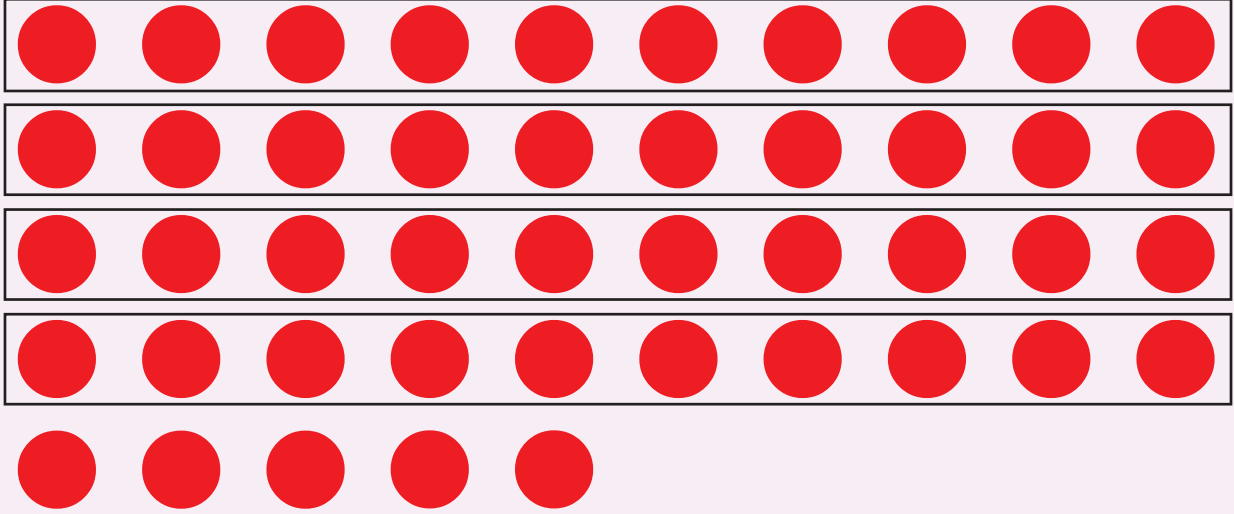

চার দশ ছয় ৪৬

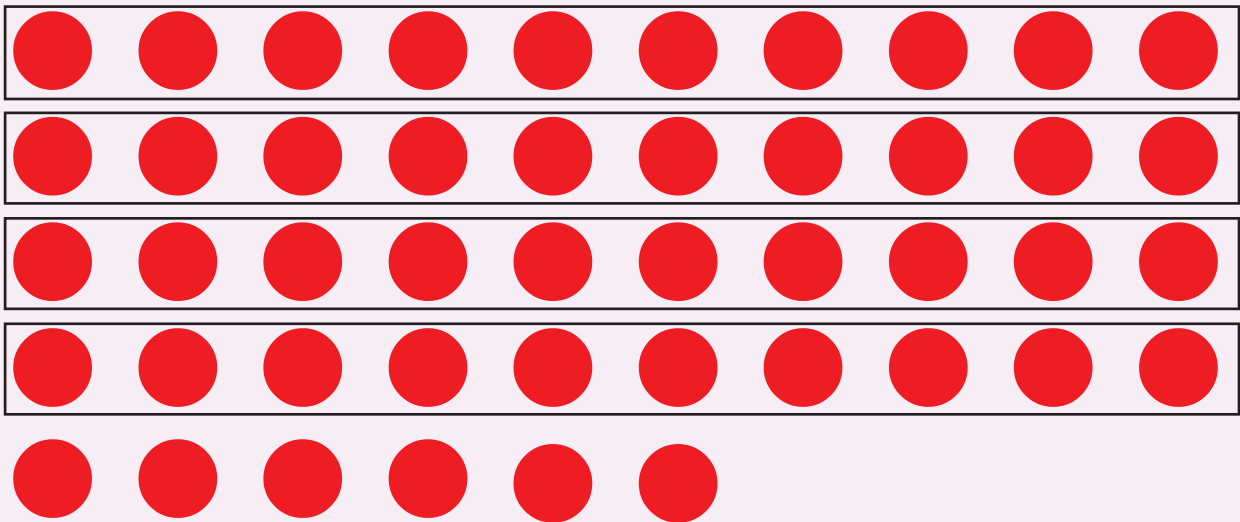

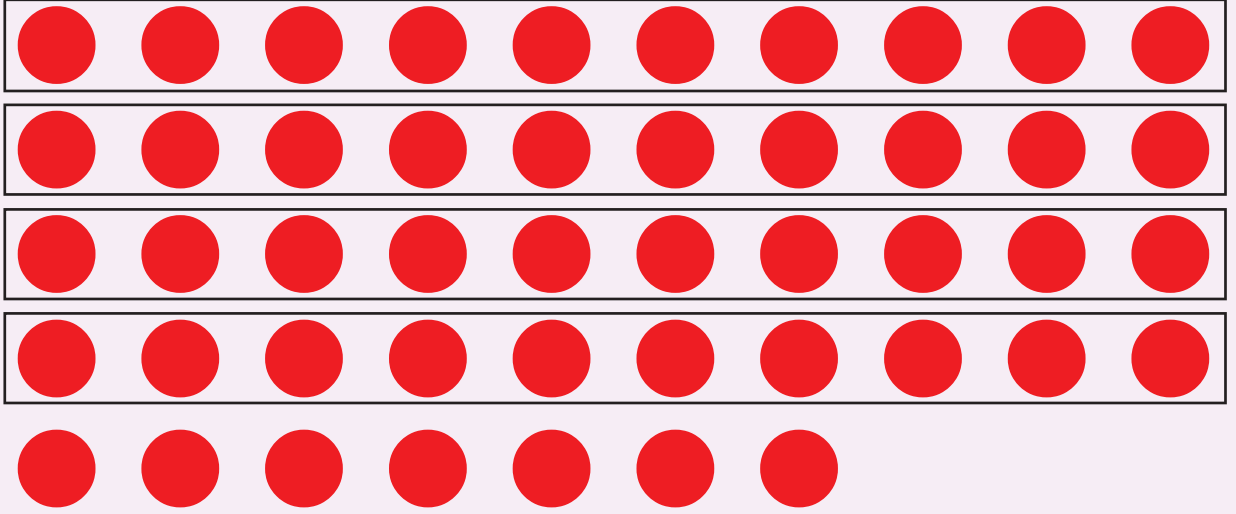

চার দশ সাত ৪৭

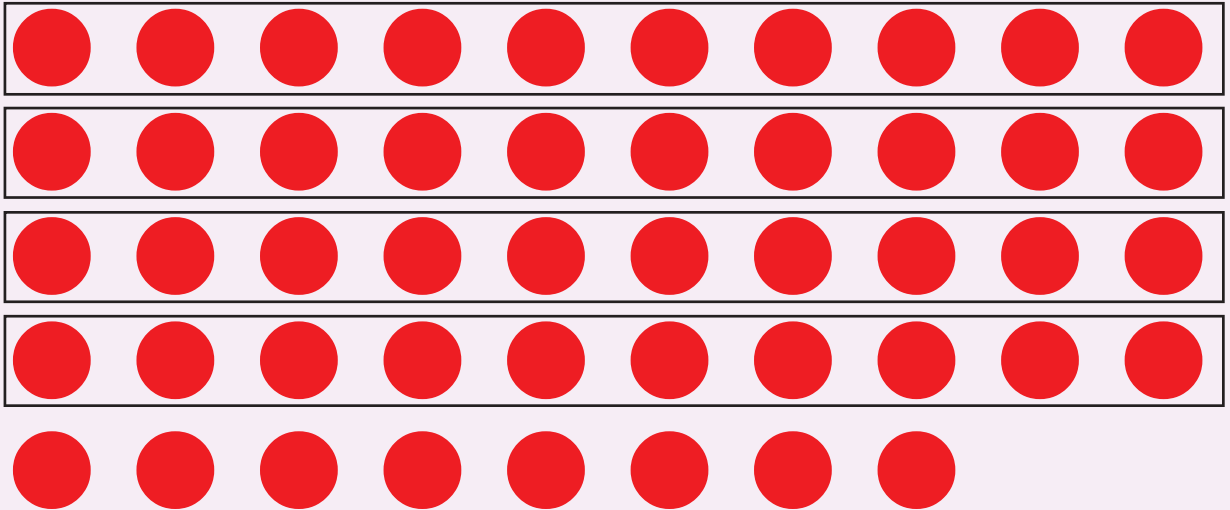

চার দশ আট ৪৮

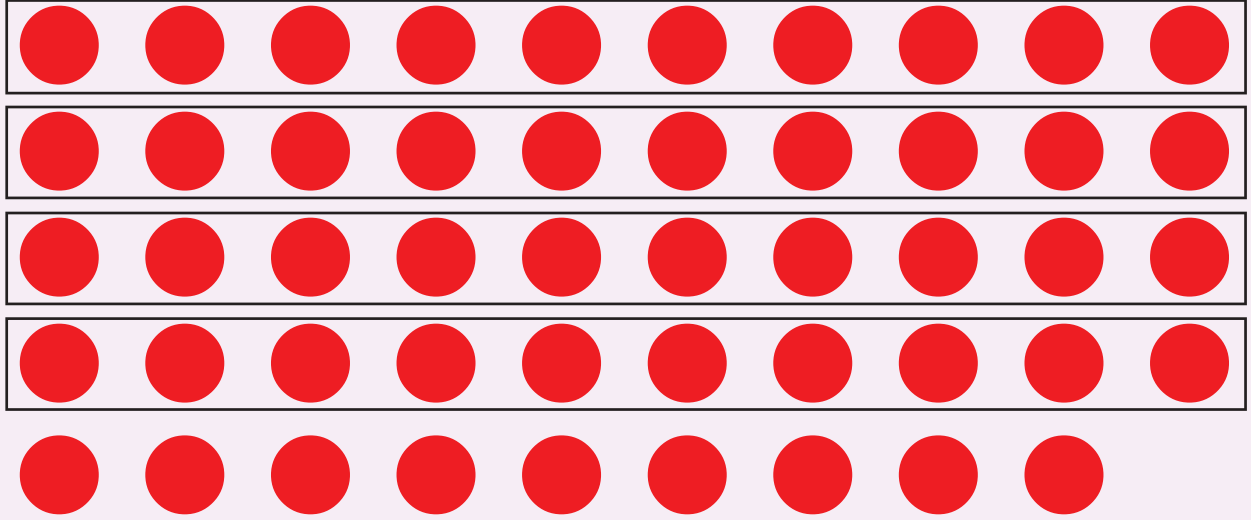

চার দশ নয় ৪৯

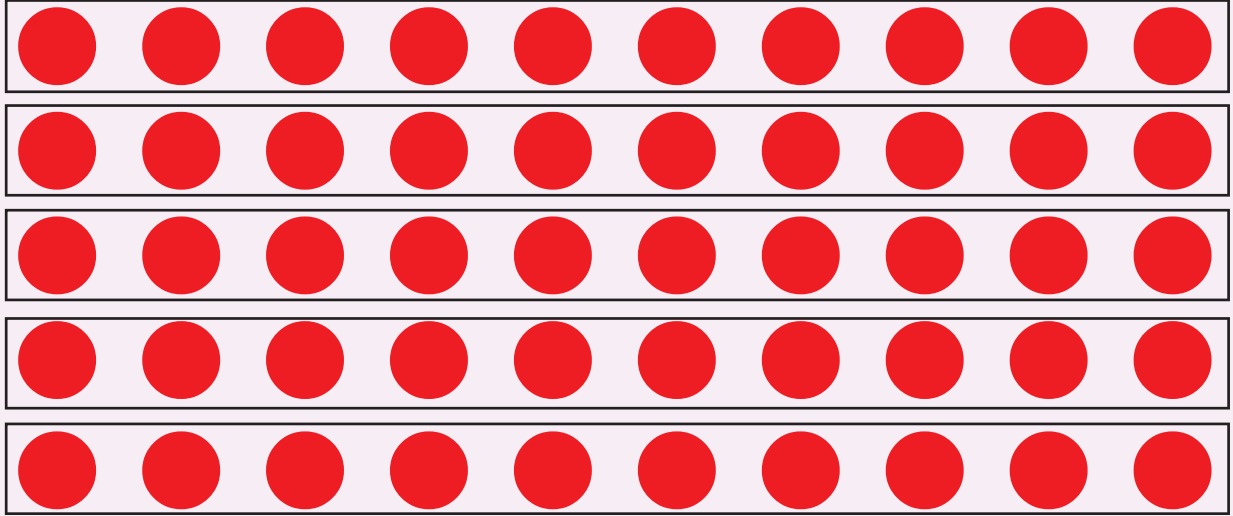

পাঁচ দশ ৫০

Look at the pictures and say these words

cock



frock



lock



socks



clock



More words to say

back

sack

neck

black

flock

Say with your teacher

bank



sink



tank



pink



More words to say

rank

blank

link

sink

sunk

বনেবাদাড়ে



একটি হাতি
মাথায় ছাতি
বেড়ায় ঘুরে
বনবাদাড়ে

এক শজারু
সরের নাড়ু
একলাটি খায়
বনের ধারে।

একটা শেয়াল
ভুল করে তাল
ধরতে নাকাল
গানের ধুয়া।
আটকিয়ে দম
খায় সে বিষম
টেঁচায় শুধুই
হুক্কা হুয়া।



১। রংধনুর সাত রং কী কী বেছে লেখো।

সবুজ লাল বেগুনি নীল কালো হলুদ গোলাপি
কমলা আকাশি বাদামি

২। ঠিক কথাগুলি বেছে নিয়ে লেখো।

ক) সাত সাগরের পারে ----- ।

পলাশ বনে, অশোক বনে, পারিজাত বনে

খ) আকাশে ভেসে জল দিতে আসে ----- ।

মেঘ, সূর্য, চাঁদ, রংধনু

গ) আকাশ থেকে নেমে আসব ----- ।

সিঁড়ি বেয়ে, বাতাস বেয়ে, গাছ বেয়ে

ঘ) চুলে দেব গুঁজি-----

গাঁদা ফুল, অশোক ফুল, গোলাপ ফুল

৩। আকাশ, রংধনু, মেঘ, গাছ, জল, পাখি — এই বিষয়গুলি দিয়ে এসো একটি ছবি আঁকি :

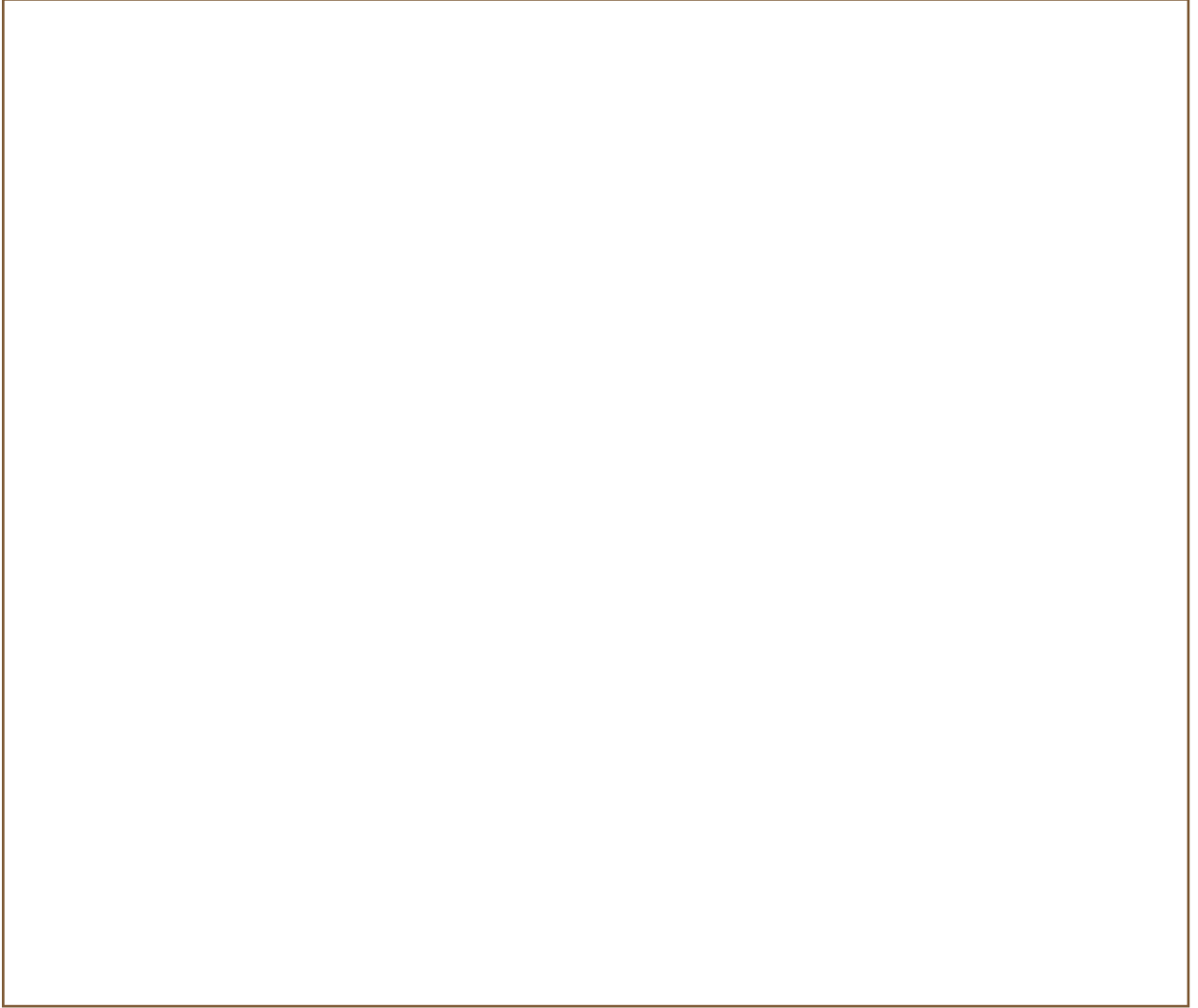

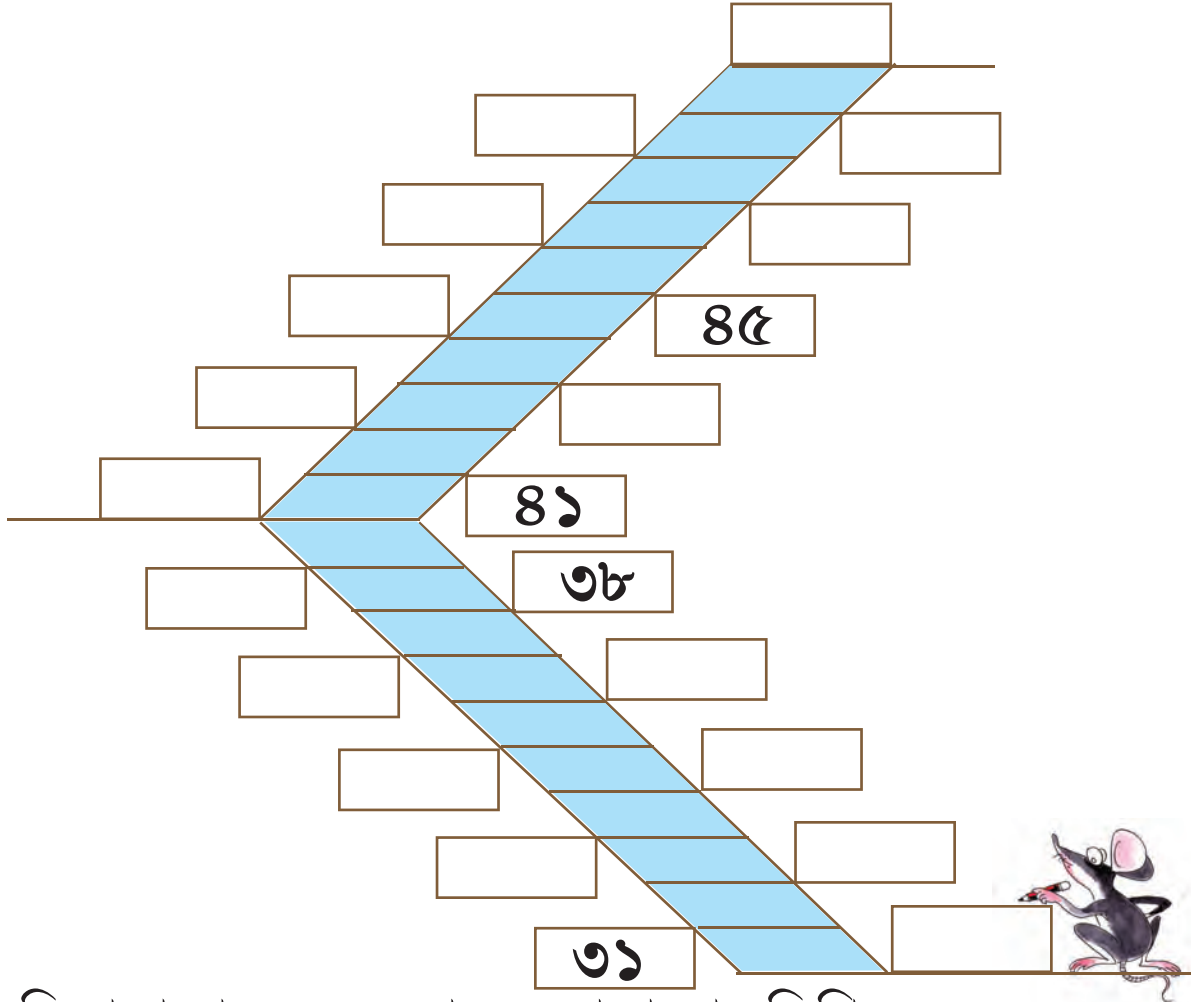

তুমি যা পূরণ করলে এবার এসো পরপর লিখি

৩০	৩১			৩৪					
		৪২				৪৬			৫০

ঠিক মতো < বা > বসাই।

৭		২১		১৮		১৫		৩৫		৩১
১২		২৬		৪৯		৩৯		২৭		২২
৪১		৪০		৩৯		৪৯		৩৪		৪৫



Listen and say...



Bring the bat and bend the ball
Draw the dress of a dancing doll
Feed the fat fox fruits and fish
Meet a monk and make a wish.

I **eat** rice.

What **do** you **eat**?

Please **bring** a chalk/a duster.

Thank you.

Please **bring** your book.

Thank you.

গাছে আছে মৌচাক। সেখানে থাকে মৌমাছি। আর থাকে
বৌ কথা কও। পুকুরে আছে মৌরলা। সেখানে পানকৌড়ি
ডুব দেয়।

নদীতে নৌকা চলেছে। মাঝি বৈঠা বায়। তীরে দৌড়ে
আসছে চৈতালী, বৈশালী, মৈনাক। তারা খেলাধূলায় খুব
চৌকস। তারা কৌতুক ভালোবাসে। ওরা গাঁয়ের গৌরব।



ঠিক আগেই, ঠিক পরেই। ১ বাড়ানো, ১ কমানো।
১ যোগ, ১ বিয়োগ।

খোপে লেখো :

টিপাই ৪৫ রান করল। পিকু ৪৬ রান করল।

কার রান বেশি?

কত বেশি?



৪৫ এর ঠিক পরেই কত?

৪৫ এর সাথে ১ বাড়ালে কত?

৪৬ এর ঠিক আগেই কত?

৪৬ থেকে ১ কমালে কত?

৪৫ এর সাথে ১ যোগ করলে কত?

৪৬ থেকে ১ বিয়োগ করলে কত?

ঠিক পরেই কত? ১ বাড়ালে কত? ১ যোগ করলে কত?

৪১ ৪১ $৪১ + ১$

৩৪ ৩৪ $৩৪ + ১$

২৭ ২৭ $২৭ + ১$

৩৮ ৩৮ $৩৮ + ১$

৪৮ ৪৮ $৪৮ + ১$

FLOWERS

I can see a



Rose



Sunflower



Zinia



Dahlia



Lily



Water lily



China rose

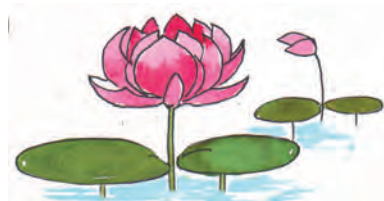

Lotus



Marigold

Learning Tips : Students will look at the pictures and identify them with their names. The teacher will facilitate.

পরিচিত পশু

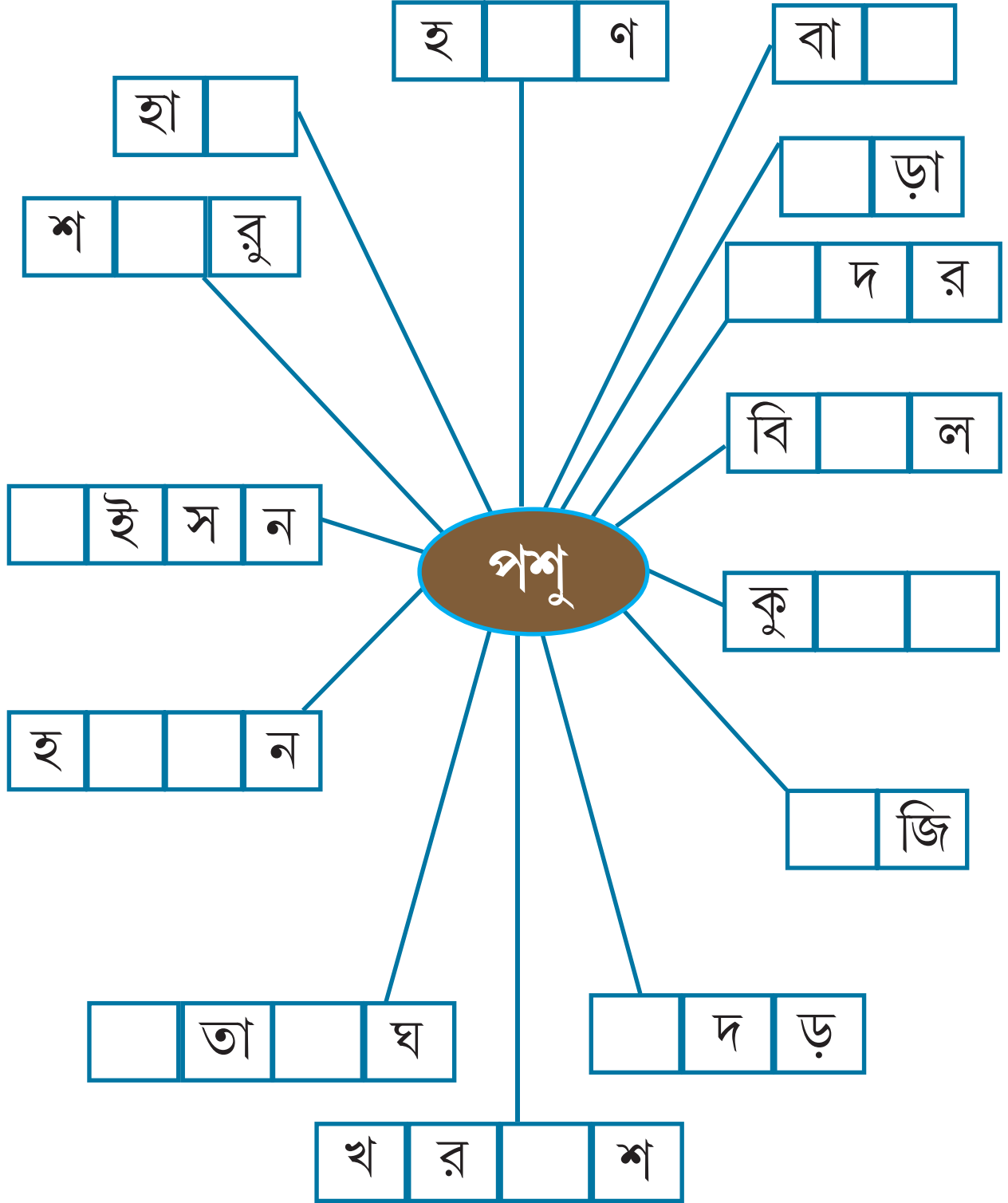

ঠিক আগেই কত?

৮

১৮

৩৭

৪৩

৪৮

১ কমালে কত?

৮

১৮

৩৭

৪৩

৪৮

ঠিক পরেই কত?

৮

১৮

৩৭

৪৩

৪৮

১ বাড়ালে কত?

৮

১৮

৩৭

৪৩

৪৮

শিখন পরামর্শ : শিক্ষার্থীরা কর্মপত্রটিতে ঠিক আগের (১ কমিয়ে) বা ঠিক পরের (১ বাড়িয়ে) সংখ্যা লিখবে।



Lotus



Dahlia

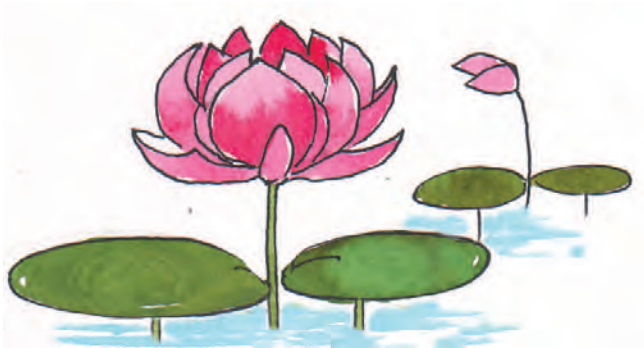

Rose



Lily

see and write



a yellow —

sunflower



a red —

hibiscus

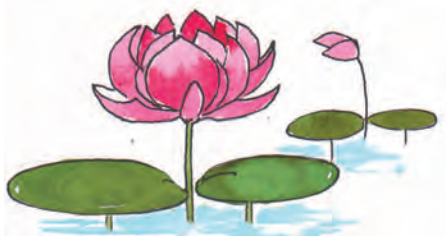

a pink —

lotus



an orange —

marigold



a violet —

daisy

Learning Tips : Students will fill in the blanks to identify the flowers and their colours.

খোপের এলোমেলো কথা সাজিয়ে লেখো



১. ----- |
২. ----- |
৩. ----- |
৪. ----- |
৫. ----- |
৬. ----- |

উলটে দিয়ে কী হলো ? বাড়ল, না কমলো ?



কোনটা বড়ো ? ৩৪, না ৪৩ ?

দশক একক

উলটে দিলে $\overset{২}{৩}$ $\overset{৩}{২}$ বাড়ল, না কমলো ?

দশকের ঘর কমলো না বাড়ল ?

এককের ঘর কমলো না বাড়ল ?

দশক একক

উলটে দিলে $\overset{৩}{১}$ $\overset{১}{৩}$ বাড়ল, না কমলো ?

দশকের ঘর কমলো না বাড়ল ?

এককের ঘর কমলো না বাড়ল ?

ঠিকমতো < বা > বসাই :

২৪ ৪২ ১২ ২১ ৪১ ১৪ ৫১ ১৫

শিখন পরামর্শ : শিক্ষার্থীরা সংখ্যার একক দশকের স্থান পরিবর্তন করে দেখবে সংখ্যার মানের কী পরিবর্তন হচ্ছে। সেইমতো < বা > বসাবে।

**1. Join the dots to make a flower.
Name the flower and colour it.**

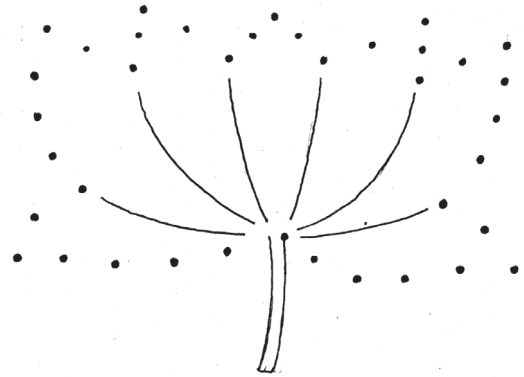
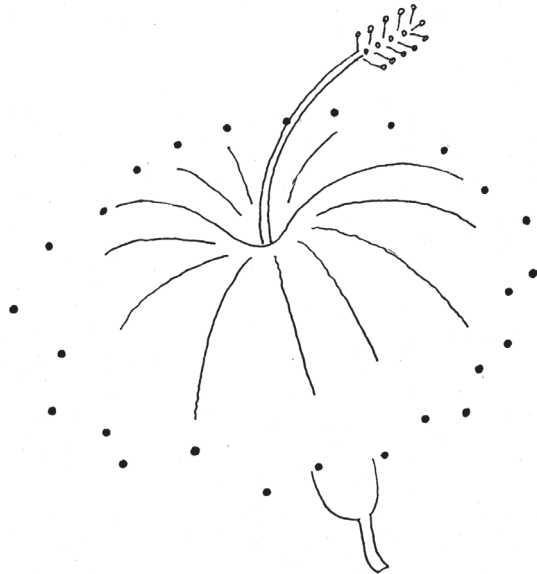

**2. Draw a pink flower that you see
in water. Colour it and name it.**



**We wake up early in the day
To watch the baby sun!
How he grows, this month of May
Along his midday run!**

I love rain, I love the sun
I love this world of mine—
Getting wet is a lot of fun
And playing in sunshine!



What do you do when it rains?
I play football.

What do you do? I sing a song.

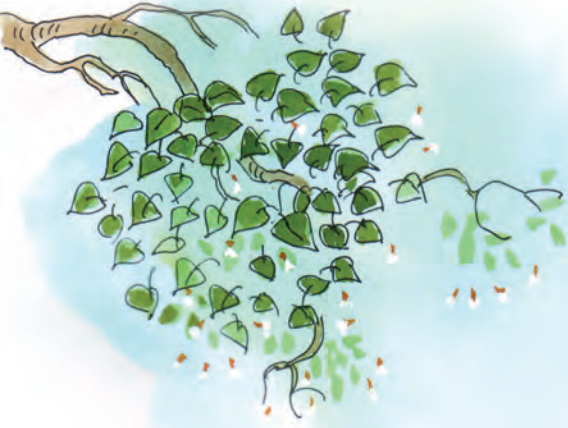

শিউলি ফুল শিউলি ফুল
হাওয়ায় দোলে দোদুল দুল।

পড়ছে ঘাসে আওয়াজ নেই
তুলব ধীরে পড়বে যেই।
শিউলি ফুলে ভরল ডালা
সবাই মিলে গাঁথব মালা।



শিখন পরামর্শ : শিক্ষার্থীরা উপরের পাঠটি সহজপাঠের 'এসেছে শরৎ, হিমের পরশ'-এর ভিত্তিপাঠ হিসেবে ব্যবহার করবে।

দশকের ঘরে ১ বাড়ালে কত বাড়ে?

এক দশ তিন ১৩  দশকের ঘরে ১ বাড়ালে ২৩ 

বাড়ল  ১০

এক দশ সাত ১৭ দশকের ঘরে ১ বাড়ালে

বাড়ল

এক দশ পাঁচ ১৫ দশকের ঘরে ১ বাড়ালে

বাড়ল

এক দশ আট ১৮ দশকের ঘরে ১ বাড়ালে

বাড়ল

Look and Say



chain



arch



chair



beach

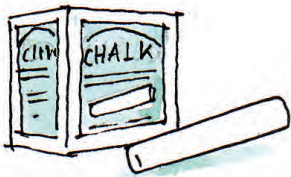

chalk

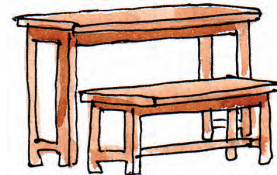

bench



cheek



hunch



chin



peach

Learning Tips : Students will look at the pictures and say the words.

ছুটির মজা



শরৎ এসেছে। ছুটির বাঁশি বাজে। আকাশ ঘন
নীল। পেঁজা তুলোর মতো সাদা মেঘ নৌকো
হয়ে ভেসে যায়। দূরের মাঠে, নদীর পাড়ে সাদা
কাশফুল। হাওয়ায় দোলে। উঠোনের শিউলি
গাছটা ফুলে ভরা। চারিদিকে দুগ্গা পুজো আর
ইদের খুশি। সবাই মাতোয়ারা। পথের মোড়ে
অচেনা গাড়ির ভেঁা। বেড়াতে যাবো দূরদেশে।
পড়াশুনোয় এখন কয়েকদিনের ছুটি। তাই শুধুই
মজা।

□ বা ○ -এ ঠিকমতো ০, ১, ২... বা একক বা দশক লিখি।

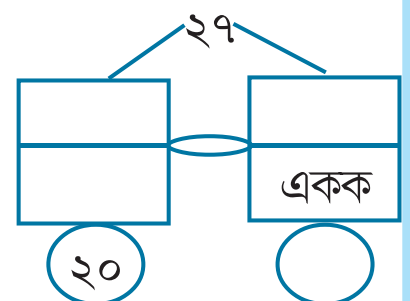
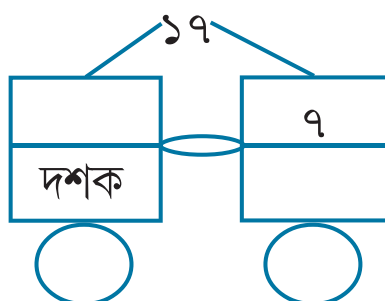
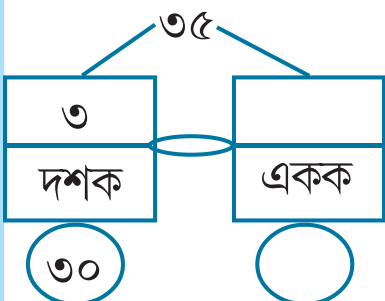
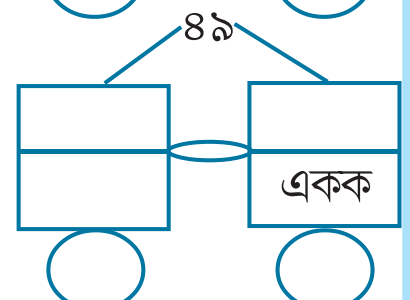
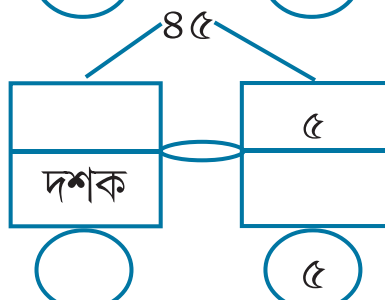
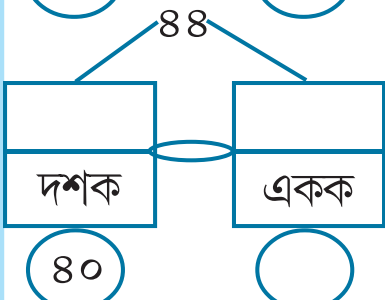
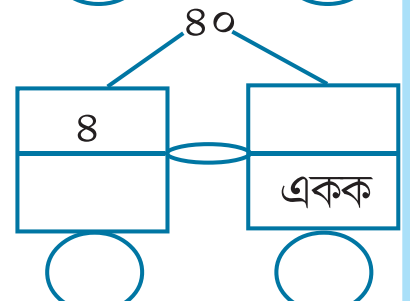
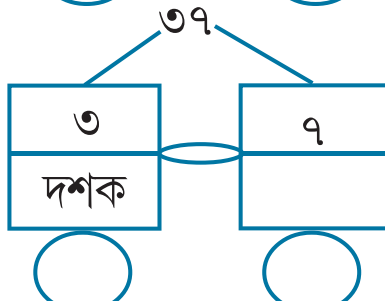
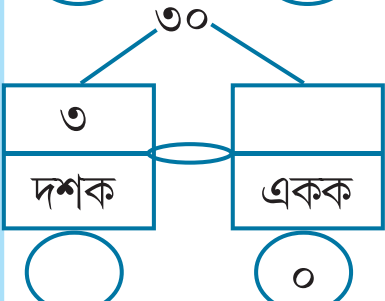
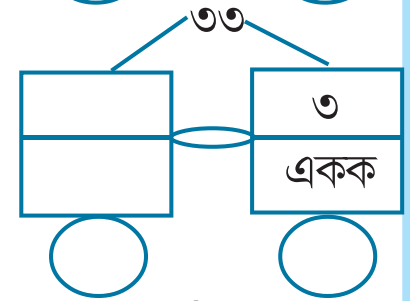
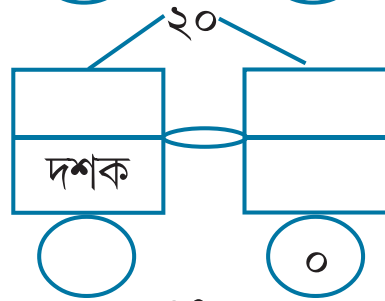
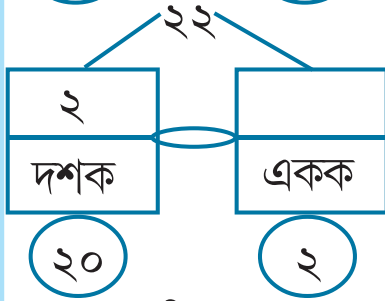
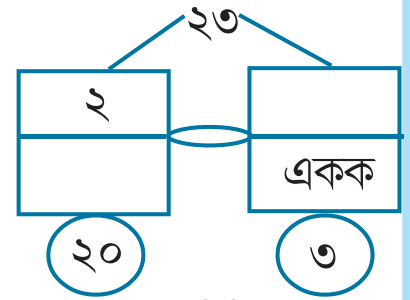
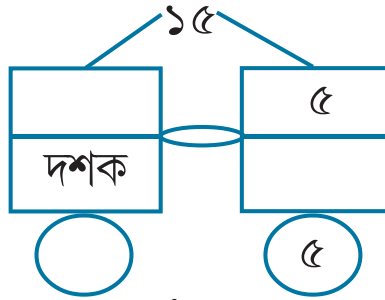
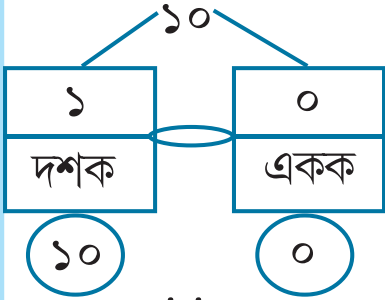

শিখন পরামর্শ : শিক্ষার্থীরা ঠিকমতো সংখ্যা বা একক, দশক লিখবে।

Look and Say



sheep



shell



ship



shoes



shop

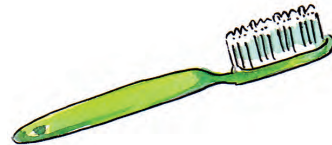

brush



bush

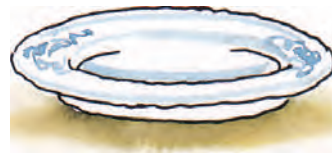

dish



fish



push

Learning Tips : Students will look at the pictures and say the words.

শরতের শেষে হিম পড়ে। সকালে মাঠে ঘাসের
আগায় শিশির জমে। কুয়াশায় ঢাকা পড়ে যায় মাঠ।
দুপুরে রোদের তেজ কম। ঝাপ করে বিকেল নামে।
আঁধার করে আসে চারিদিক। সব যেন চুপচাপ।
রাত হয়। শূয়ে শূয়ে নানা কথা মনে পড়ে। কখন
যেন ঘুমে জড়িয়ে আসে চোখ।

কোন ঋতুতে কী হয়? ঠিক মতো দাগ দিয়ে
দেখাও।

গরম

পিঠে-পুলি, নতুন আলু, ফুলকপি,
চডুইভাতি, গরম জামা

শীত

গাঢ় মেঘ, ঝামঝাম জল

বরষা

শিউলি ফুল, পুকুর ভরা জল,
কাশফুল

শরৎ

আম, কাঁঠাল, জাম, লিচু

গরম

গাঁদা ফুল, ডালিয়া, কমলালেবু

শীত

ধান রোয়া, পথ পিছল

বরষা

নীল আকাশ, সাদা মেঘ

শরৎ

বিকেলে ঝড়, চাঁপা ফুল

পাঁচ দশ এক ৫১ থেকে আট দশ ৮০। ফাঁকা ঘরে লিখি :



A large staircase graphic with a blue diagonal path. The path is formed by a series of blue rectangular steps. The staircase is surrounded by empty rectangular boxes for writing. Some boxes contain text:

- সাত দশ নয় ৭৯
- সাত দশ ৭০
- ছয় দশ এক ৬১
- ছয় দশ ৬০
- পাঁচ দশ ৫০

তুমি যা পূরণ করলে এবার এসো পরপর লিখি

৫০	৫১					৫৬								
				৬৯						৭৫				৮০

শিখন পরামর্শ : শিক্ষার্থী ৫১ থেকে ৮০ পর্যন্ত ফাঁকা ঘরে লিখবে।

Match the words with the pictures



- shell



- fish

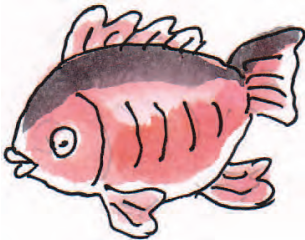

- sheep

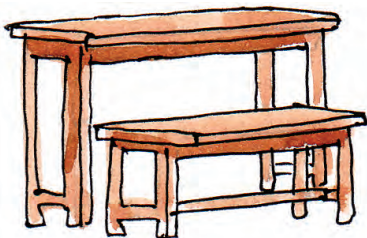

- chain



- bench

Learning Tips : Students will look at the pictures and match them with the words.

sh
ch

op, di, bu,
alk, bru, pea,



chalk



sh









Learning Tips : Students will make words and match them with the pictures.

নীচের কথাগুলো এলোমেলো আছে। সাজিয়ে
লেখো :

- মুড়ি খায় বোঁদে রহিম।
- ঝাঁকা যায় হেঁকে নিয়ে কাকা পাঁচু।
- বাজায় রাতে আঁধার আসিফ বাঁশি।
- কাটে দিয়ে সাঁতার পুকুরে ঝাঁপ টুনু।
- বাঁটিতে মাছের চাঁদু দাদা ছাড়ায় আঁশ।

শিখন পরামর্শ : শিক্ষার্থীরা কর্মপত্রে ঠিকভাবে শব্দ সাজিয়ে বাক্য গঠন করবে। নীচে ফল বিষয়ক ধাঁধাগুলির সমাধান করবে ও লিখবে।

বলোতো আমার নাম

১) ফলের রাজা বলে থাকে
জগৎ জোড়া নাম
গরমকালে আমায় পাবে
বলো তো কী নাম?

আমার নাম....

আমার নাম....

২) আম থেকে 'আ' যদি
বাদ দিয়ে দাও।
'জা' জুড়ে পাবে ফল,
মজা করে খাও।

৩) বাইরে সবুজ ভেতরে লাল
রসে ভরা ফল।
লতার বোঁটায় আছে ধরা
যেন সে ফুটবল।

আমার নাম....



শিখন পরামর্শ : শিক্ষার্থীরা চেনা-জানা-অভিজ্ঞতার ভিত্তিতে ছবিটি রং করবে। এবং ঘুড়ি ওড়ানোর মজা নেওয়ার চেষ্টা করবে।

পাশের ছবিটি দেখে নিজের মতো আঁকি আর
রং করি :

ঠিক আগে বা ঠিক পরে কত? আগের বা পরের ঘরে লিখি:

৫৩	
----	--

	৭৯
--	----

	৬৬
--	----

৭২	
----	--

	৭৭
--	----

	৫২
--	----

৭৪	
----	--

	৬৩
--	----

৬৫	
----	--

৬৯	
----	--

	৫৭
--	----

	৫৪
--	----

এক বাঁটায় তিনটে আম। গায়ে কিছু লেখা। কিছু লেখা উঠে গেছে। তুমি লিখে দাও:

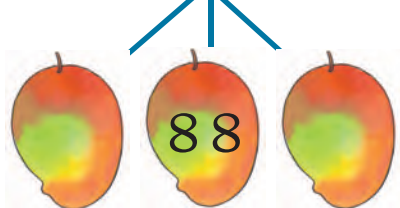
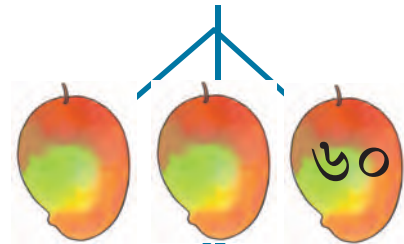
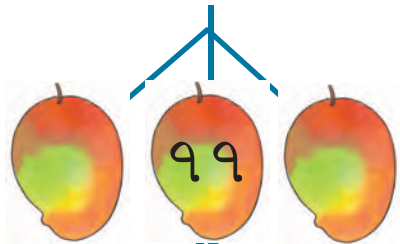
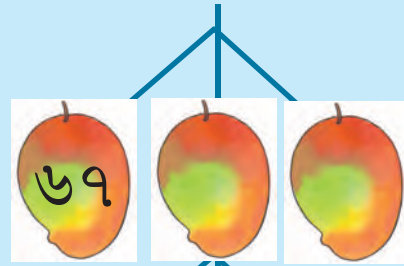
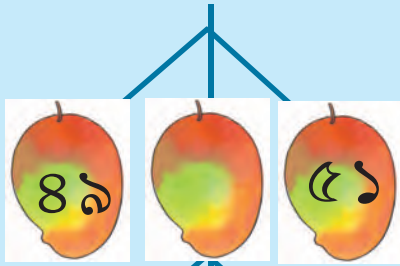

উলটে দিলে কত হয়?
বাড়ে, না কমে?

৬৭	৭৬	বাড়ে
৭২		
৫৩		
৩৭		

কোনটা উলটে দিলে
একই থাকে?

৬১, ৭৫, ৭৭, ৭৩, ৩২	৭৭
৭৪, ৩৩, ৫২, ৩১, ৩৭	
২৫, ৫৪, ২১, ৭১, ১১	
৪৪, ৫৩, ৬২, ৭৫, ২৬	

১ যোগ বা বিয়োগ
করলে কত হয়
লিখি।

$৬৭ + ১$	
$৫৭ + ১$	
$৬৫ - ১$	
$৫৮ - ১$	

সবচেয়ে বড়োটা লাল ও
সবচেয়ে ছোটোটা নীল গোল
করি।

৭২	৫৭,	৬৩,	৪৯,	২৮
৫৭,	৬৯,	৭৭,	৪৬,	৫২
৭৩,	৩২,	৬২,	২৮,	৯
৬৫,	৩০,	৬০,	৭০,	৫১

Look at the pictures and say these words

ring



wing



sing



tooth



path



earth



Listen and say

The sun, bright and red
Peeps through the trees,
Fishes play in water
In air fly the bees.
Birds flap their wings,
Sweet is their song—
It's a lovely day
Let us sing along!



ফুল ছিল সে, বেশ তো ছিল
করল বেয়াদপি!
নিজের দোষে ফুলই শেষে
হলো তো ফুলকপি!



উট ভাবল, আর কতদিন
চুপটি করে থাকি?
গজাল তার অমনি ডানা
হলো সে উটপাখি!

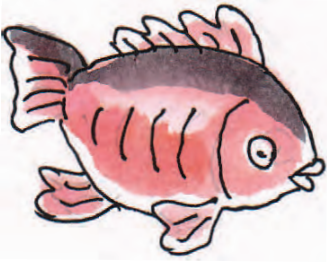

মাছ ছিল সে, বেশ তো ছিল
খুঁজতে গেল ডাঙা!
নিজের দোষে মাছই শেষে
হলো তো মাছরাঙা!



১) হিরুর কাছে ৪টে জাম আছে। তার দাদা আরো ২টো জাম দিল। ওর কাছে মোট কটা জাম হলো?

$$\boxed{৪} + \boxed{২} = \boxed{৬}$$

হিরুর কাছে মোট $\boxed{৬}$ টা জাম হলো।

২) মোতি বিলে ৫টা বক বসে আছে। আরো ২টো উড়ে এসে বসল। এখন বিলে কটা বক হলো?

$$\boxed{} + \boxed{} = \boxed{}$$

বিলে এখন $\boxed{}$ টা বক হলো।

৩) ঘাসের উপর ৮টা ফড়িং বসে আছে। সেখানে আরো ৫টা ফড়িং এসে বসল। মোট কটা ফড়িং হলো?

$$\boxed{} + \boxed{} = \boxed{}$$

মোট $\boxed{}$ টা ফড়িং হলো।

৪) তুমি মেলায় যাবে। তাই বাবা তোমাকে ৮টাকা দিল। মা আরো ৭টাকা দিল। তোমার কাছে কত টাকা হলো?

$$\boxed{} + \boxed{} = \boxed{}$$

আমার কাছে $\boxed{}$ টাকা হলো।

৫) হীরার কাছে ৫টা গুলি আছে। তার ভাই তাকে আরো ৪টে গুলি দিল। ওর কাছে মোট কটা গুলি হলো?

$$\square + \square = \square$$

হীরার কাছে মোট \square টা গুলি হলো।

৬) কাজলের জালে ৭টা মাছ উঠল। কাজল আবার জাল ফেলল। এবার ৯টা মাছ উঠল। কাজল মোট কটা মাছ পেল?

$$\square + \square = \square$$

কাজল এখন \square টা মাছ পেল।

৭) আসিফকে তার চাচা ৪টে লিচু দিল। ফুফু আরো ৬টা লিচু দিল। আসিফের মোট কটা লিচু হলো?

$$\square + \square = \square$$

মোট \square টা লিচু হলো।

৮) মিমির কাছে ৮টা গুলি আছে। সে দোকান থেকে আরো ৯টা গুলি কিনল। মিমির কাছে কটা গুলি হলো?

$$\square + \square = \square$$

মিমির কাছে \square টা গুলি হলো।

Pick words from the box and fill in the blanks

wings, path, swing, earth, teeth

A bird has two _____.

We brush our _____.

I walk on the village _____.

I play on the _____.

We love our beautiful _____.

T: Look at me. I am a bird. (The teacher acts like a bird. He/she uses his/her hands as wings.)

T: Can you act like a bird?

P: Yes madam/sir, we can. (They also act like birds.)

দেখে দেখে আঁকি আর রং করি :

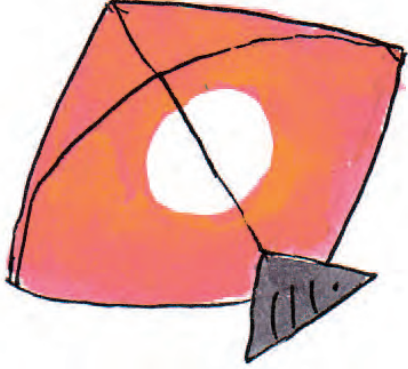

শিখন পরামর্শ : শিক্ষার্থীরা ছবি আঁকবে এবং পাশের ছবি দেখে ও তাদের চেনা-জানা অভিজ্ঞতার ভিত্তিতে রং করবে।

ভাবো আর জোড়ো

মাছ হবে বালি
যাব আজ পাখি খেলতে চিকচিক
ছিল জল ধুলো ডাকে মাঠে থাকে
আমরা আলো জলে রোদে ওড়ে হাতি
ভোরবেলা আকাশে করে ঝিলমিল

১. মাছ জলে থাকে।

২.

৩.

৪.

৫.

৬.

৭.

৮.

৯.

১০.

রেলগাড়িতে আর বেলুনে কে কার পরে?

১, ২, ৩, ৪, ৫, ৬, ৭,রা রেলগাড়িতে যাবে।

১ নিল ৩ কে। ৩ নিল ৫ কে।

৫ নিল ৭ কে। পরের বগি গুলোতে কে কে বসে?

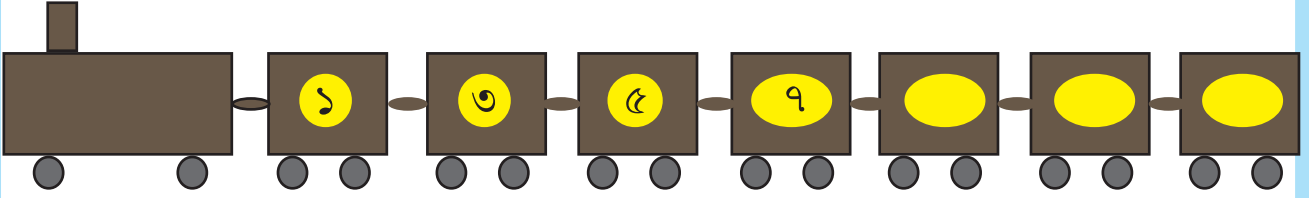

২ নিল ৪ কে। ৪ নিল ৬ কে।

৬ নিল ৮ কে। পরের বগি গুলোতে কে কে বসে?

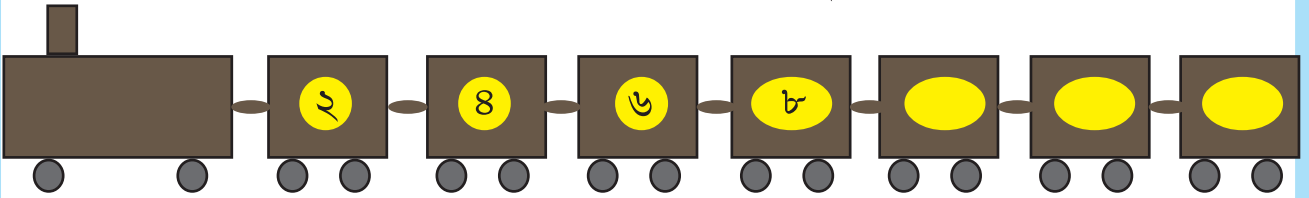

রেলগাড়িতে আর বেলুনে কে কার পরে?

২০-এর পরে ৩০। ৩০-এর পরে ৪০।

শেষ বগিতে ৮০। মাঝে কে কে?

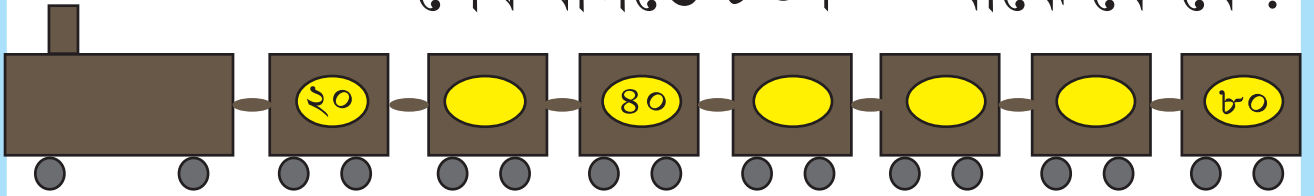

১৫ নিল ২৫ কে। ২৫ নিল ৩৫ কে। ৩৫ নিল ৪৫ কে।

৪৫-এর পর বগিগুলোতে কে কে?

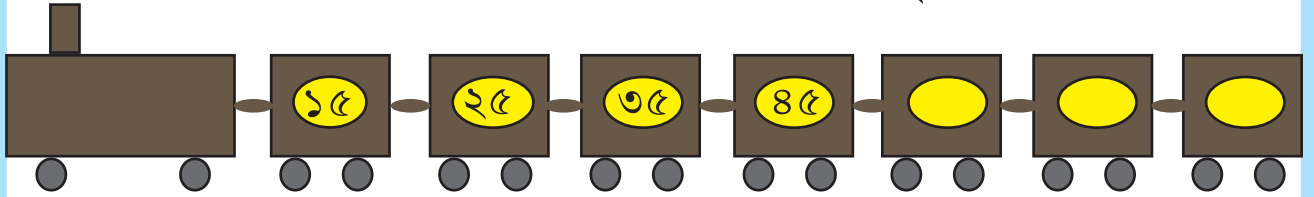

১১-র পাশের বেলুনে লেখা ২২। তার পাশের বেলুনে লেখা ৩৩। পরের বেলুনগুলোয় কত লেখা হবে?

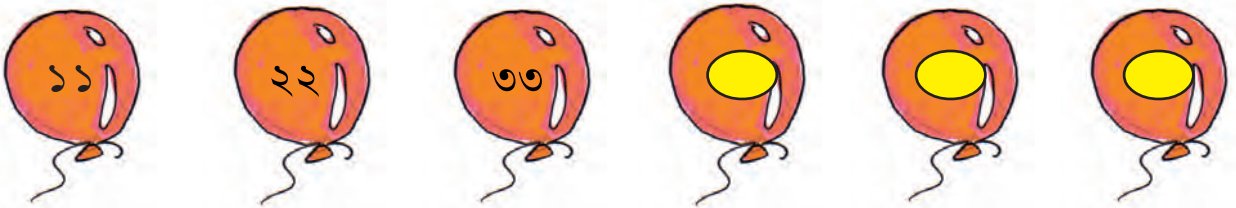



Let's make words

A.

1. ne + ck = neck

2. _____ + ck = lock

3. _____ + ck = _____

4. _____ + ck = _____

5. _____ + ck = _____

6. _____ + ck = _____

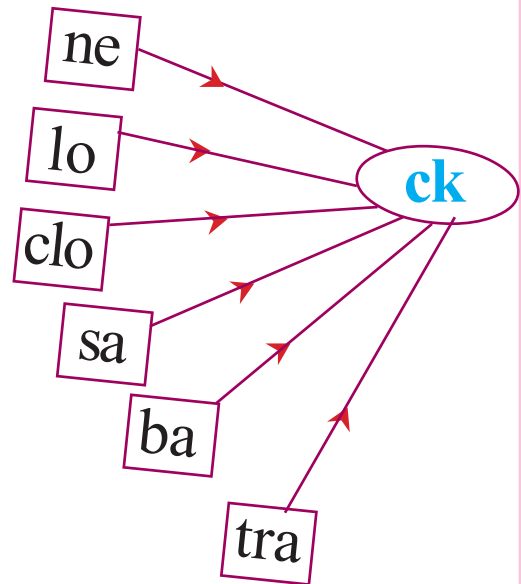

B.

1. li + nk = link

2. _____ + nk = _____

3. _____ + nk = _____

4. _____ + nk = _____

5. _____ + nk = _____

6. _____ + nk = _____

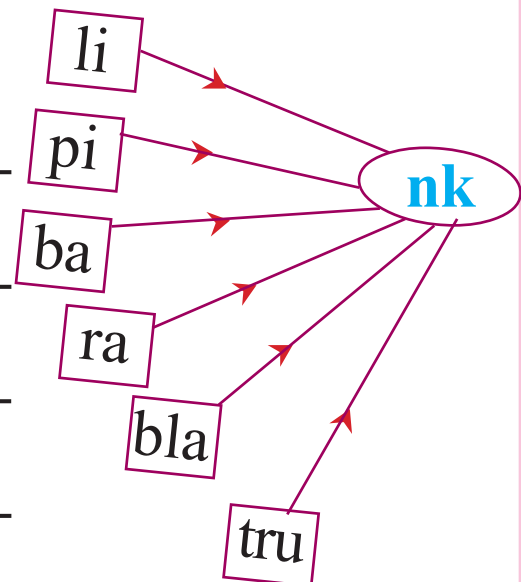

Learning Tips : Students will use the diagram and make new words.

এখন ভোরবেলা। তুণের আগায় শিশির পড়েছে। তুযা
আর পুথা পথ দিয়ে চলেছে। ওরা লেখাপড়ায় খুব কুতী।
মুদুল ওদের ভাই।



এই পৃথিবী কত মধুর। মৃগ তুণভূমিতে চরে বেড়ায়।
সেখানে মুদু বাতাস বয়। কৃষক কৃষিকাজ করেন।
বুথা সময় অপচয় কোরো না। কাউকে ঘৃণা করতে নেই।
কেউ পুথক নয়। হৃদয় জুড়ে ভালোবাসা থাকুক।

পাঠে 'ঋ'-কার দেওয়া কথাগুলি বেছে নিয়ে লেখো :

১. -----

৯. -----

২. -----

১০. -----

৩. -----

১১. -----

৪. -----

১২. -----

৫. -----

১৩. -----

৬. -----

১৪. -----

৭. -----

১৫. -----

৮. -----

আট দশ এক ৮১ থেকে দশ দশে এক শত। ফাঁকা
খোপে লিখি :

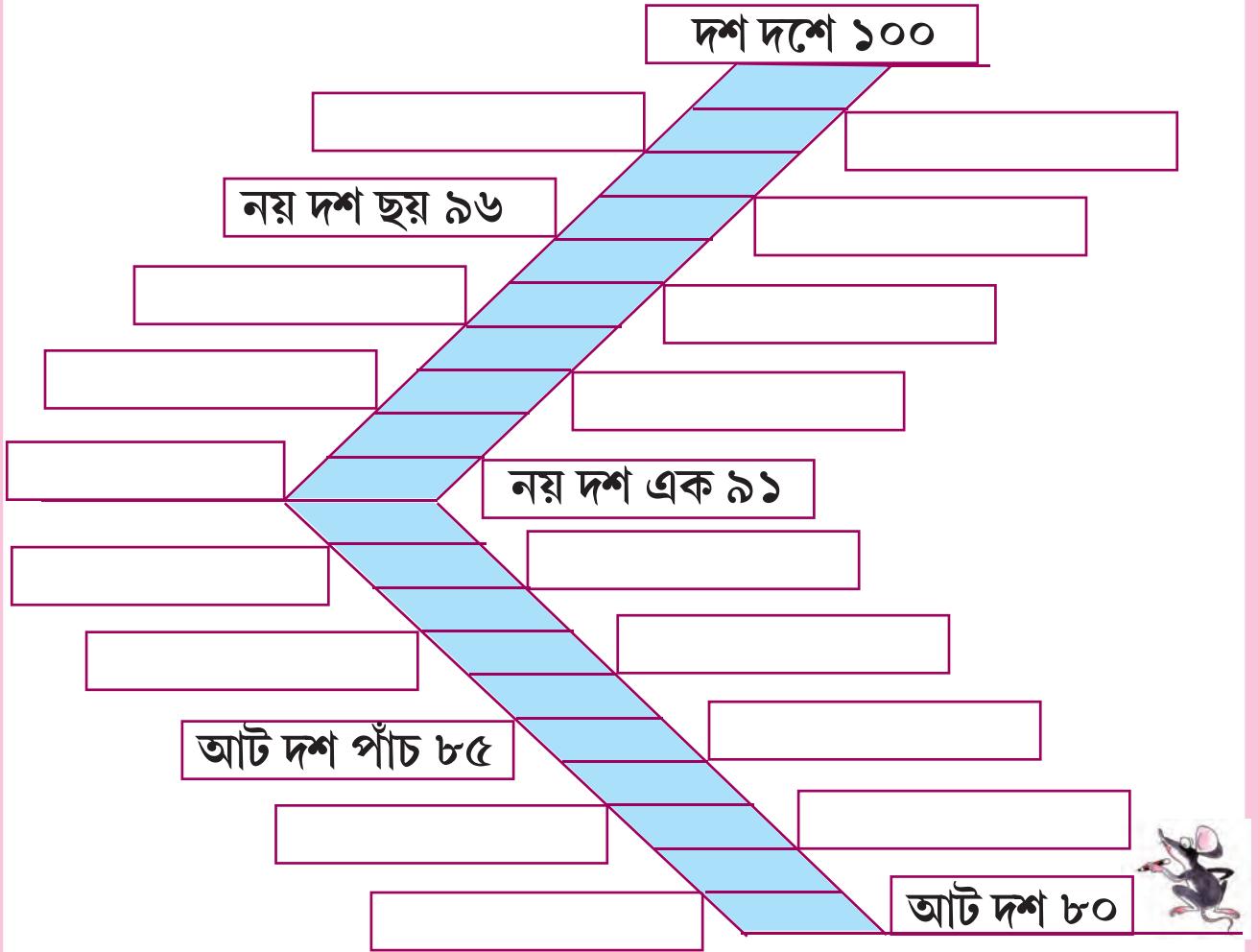

তুমি যা পূরণ করলে এবার এসো পরপর লিখি

৮০	৮১			৮৪					
		৯২				৯৬			১০০

ଠିକ୍ ମତେ < ବା > ବସାହି :

୧୧ ୪୧

୧୫ ୧୦୦

୪୨ ୬୯

୪୯ ୧୯

୧୫ ୧୦

୪୫ ୧୬

୨୯ ୪୭

୪୭ ୪୬

୧୪ ୪୨

୪୦ ୪୨

୧୭ ୧୨

୪୪ ୧୫

Look at the pictures and make meaningful words



nisk



si _ _



ckrof



fro _ _



kcol



lo _ _

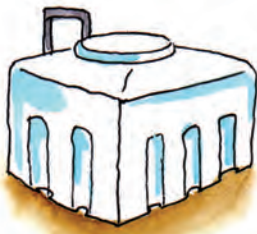

knta



ta _ _



o k l c c → — — — — —

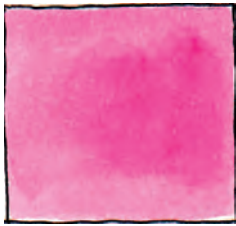

k i p n → — — — — —

Rhyming words:

back sa — —

tank ba — —

pink — — — —

সাজিয়ে লেখো

১. গায় বনে গান পাখি।

----- |

২. ফুল ডালে ফোটে ডালে।

----- |

৩. ঢাকা আশাদাদা এল থেকে আজ।

----- |

৪. জলে ঝুপ পড়ে মাছরাঙা এসে ক'রে।

----- |

৫. নৈনিতালে মৈনি মাসি মাসে বৈশাখ ছিল।

----- |

৬. বসে ভাত আছে নিয়ে সৌরি দিদি।

----- |

৭. ফুলে ফুলে এক সাদা ধারে কাশবন।

----- |

৮. মাছ মিটমিটি চায় ধরে বক আর।

----- |

৯. পড়ে ঝুঁকে বাঁশগাছ ঝুঁকে।

----- |

১০. তীরে নাহিবার ছেলেমেয়ে তীরে কালে।

----- |

১১. পেতাম হত যদি বড়ো ভালো উড়িতে।

----- |

১২. ঝাঁক সেথা কিচিমিচি করে শালিকের।

----- |

১৩. যায় হাতে খাতা মামা।

----- |

১৪. ভাই হবে মিলে খেলা তিন।

----- |

১৫. ধরে খালে মাছ বক।

----- |

মা-ইঁদুর আর তার ৫ ছানা। কেউ ছোটো, কেউ বড়ো। ছোটো কম খায়। বড়ো বেশি খায়। ৬টা থলিতে কয়েকটা করে চাল রেখেছে। কোনটা কার, দাগ দিয়ে দেখাই।

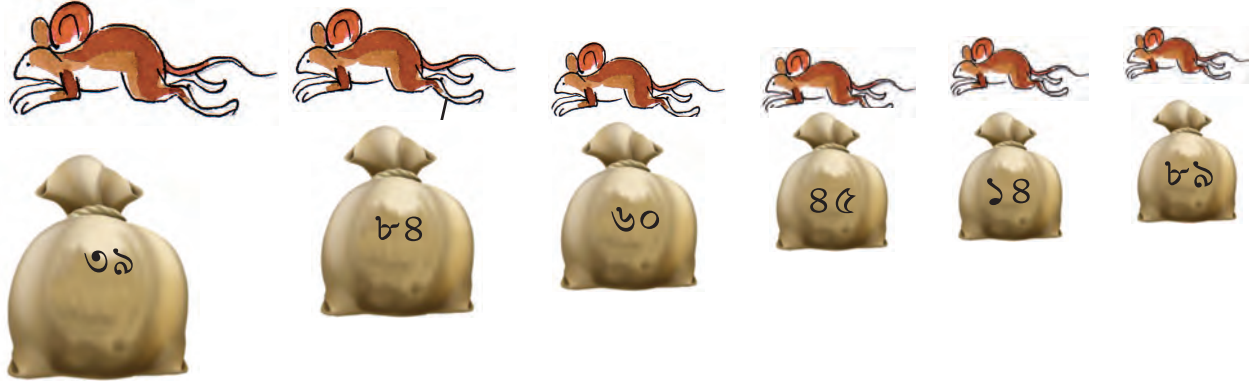

কোনটা ছোটো, কোনটা বড়ো? ঘরগুলিতে < বা > বসাই।

৯৩	<input type="text"/>	৮৯	৮৫	<input type="text"/>	৮৯	৯৮	<input type="text"/>	৮১	৯০	<input type="text"/>	৩৯
৫৩	<input type="text"/>	৭৭	৬৩	<input type="text"/>	৩৯	৮৫	<input type="text"/>	৪৫	৬৯	<input type="text"/>	৯৯
৯৭	<input type="text"/>	৭৯	৯২	<input type="text"/>	২৯	৪৫	<input type="text"/>	৫৪	৭৪	<input type="text"/>	৬২

বড়ো যত, বাইরে তত।

দেখে বুঝে নিজে লিখি।

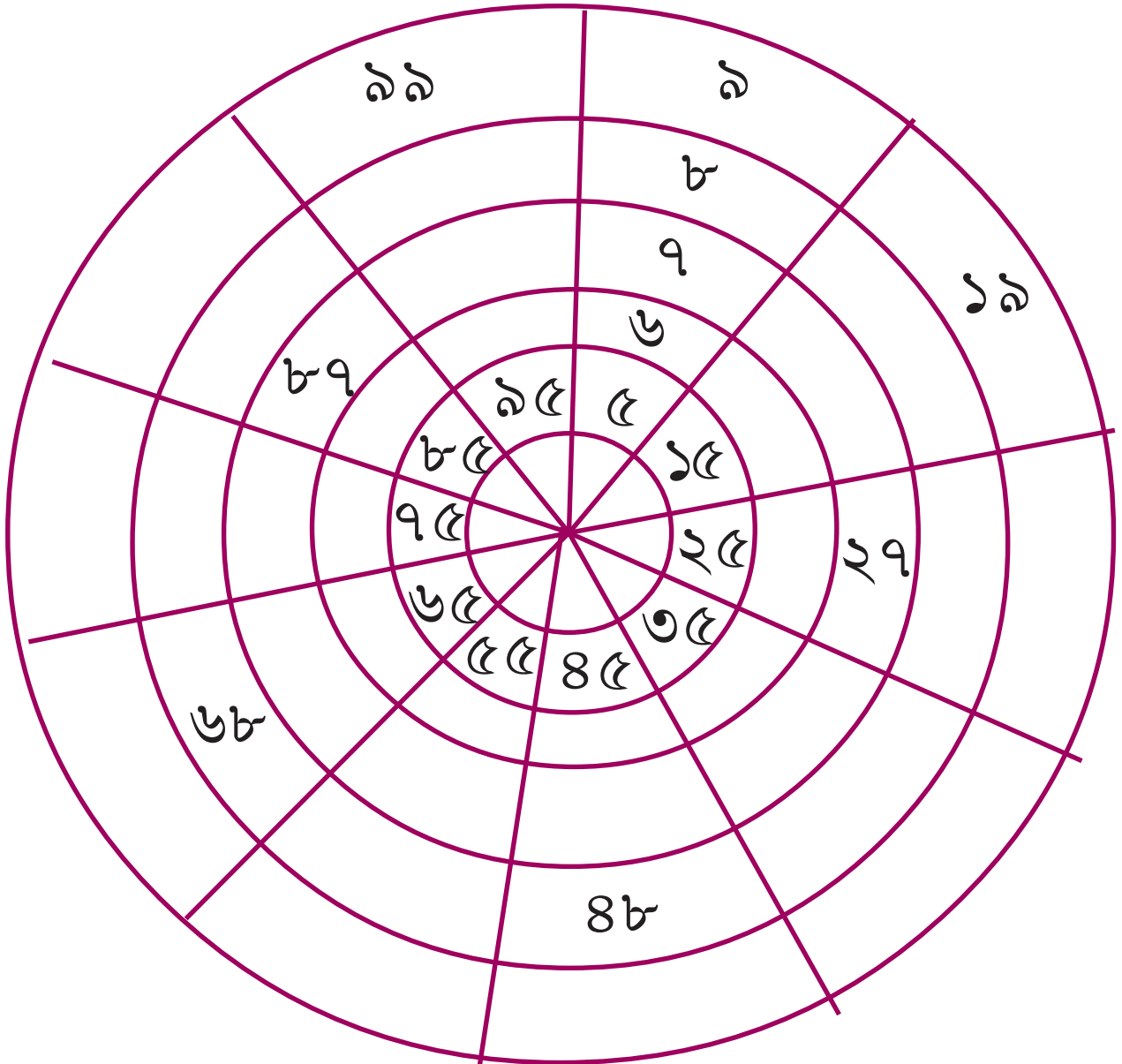

Fruits

I can see a/an ...



apple



pineapple



banana

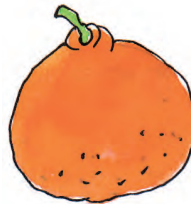

orange



mango



guava



grapes



watermelon



blackberry



strawberry

ছোটো রবি, ছোটোদের রবি



রবি থাকত কলকাতার জোড়াসাঁকোয়। ছোটোবেলায় সে একবার বোলপুরে বেড়াতে গেল। সেখানে মাথার উপর নীল আকাশ। চারপাশে নানা গাছ। তাল, শাল, আম, খেজুর, সোনাবুরি, পলাশ। গাছে গাছে পাখি। কাছেই একটা নদী। নদীর নাম কোপাই। তার পাশে লাল মাটি। কাঁকর-নুড়ি মেশানো। মাঝে মাঝে তার দুই দিকের মাটি ধুয়ে গেছে। কোথাও নালার মতো। কোথাও বা টিলার মতো। আবার কোথাও মানুষের মতো। এরকম জায়গাকে বলে খোয়াই।

সে খোয়াই-এর দিকে বেড়াতে গেল। সে মজা করে ঘুরলো। খুঁজে খুঁজে নুড়ি পাথর কুড়োল।

বড়ো হয়ে রবি ঠাকুর বোলপুরে বেশি থাকতেন। ঘুরে ঘুরে দেখতেন। অনেক কিছু লিখতেন। কবিতা, গান, নাটক। অনেক ছবিও আঁকতেন।

সেখানে ছোটোদের ইস্কুল তৈরি করেন। ইস্কুল বসতো গাছের তলায়। সেখানে তিনি পড়াতে। তিনি ছোটোদের পড়ার মতো অনেক বই লেখেন। তোমাদের সহজ পাঠ বইটি তাঁরই লেখা।



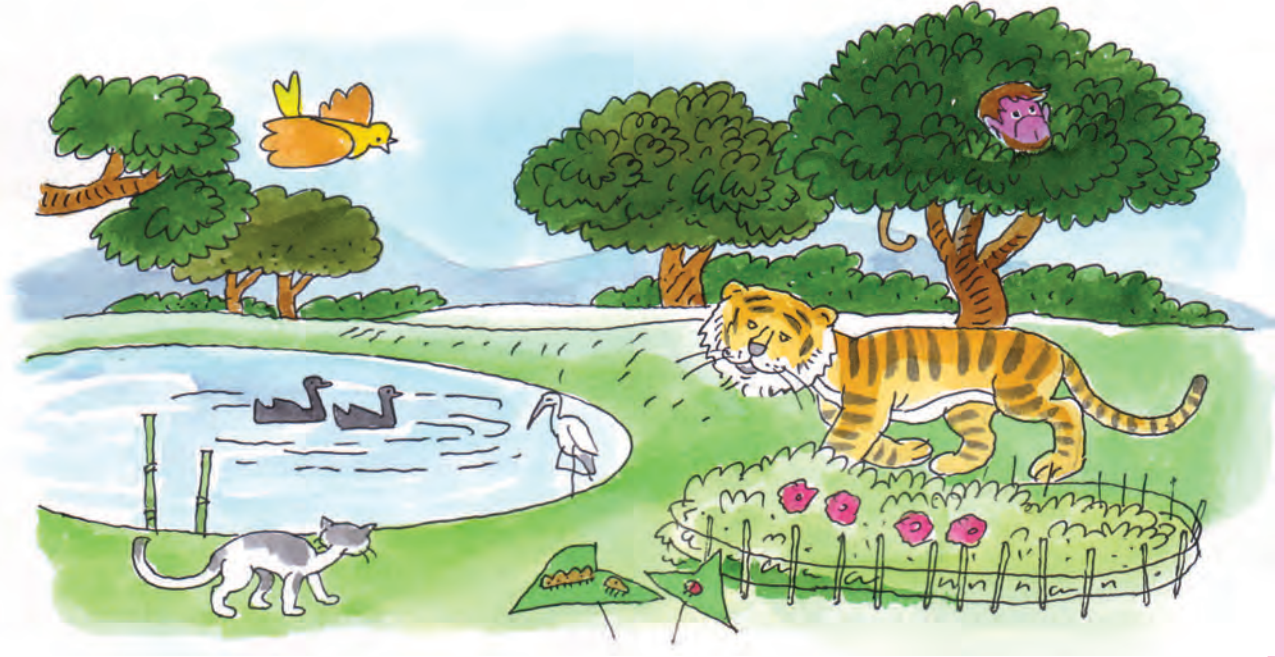

ক) ছবি থেকে ‘প’ এবং ‘ব’ দেওয়া কথাগুলি খুঁজে
বের করে লেখো :

১. -----

২. -----

৩. -----

৪. -----

৫. -----

৬. -----

৭. -----

৮. -----

৯.-----

১০.-----

১১.-----

১২.-----

১৩.-----

১৪.-----

১৫.-----

১৬.-----

১৭.-----

১৮.-----

১৯.-----

২০.-----

খ) ছবির বিষয়ে তিনটি লাইন লেখো :

১। -----

২। -----

৩। -----

কোন ছবিতে কটা ▽ আছে? নীচের ঘরগুলিতে লিখি :













যোগ করে লিখি :

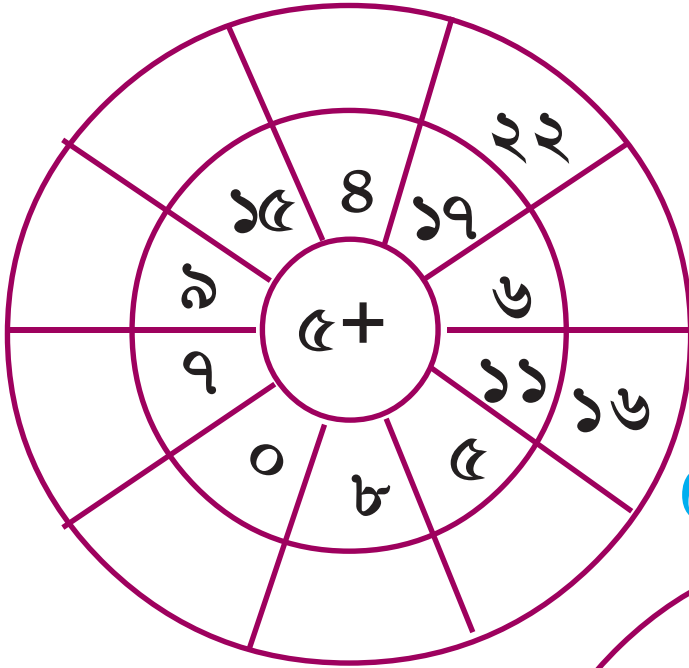

যোগ করে লিখি :

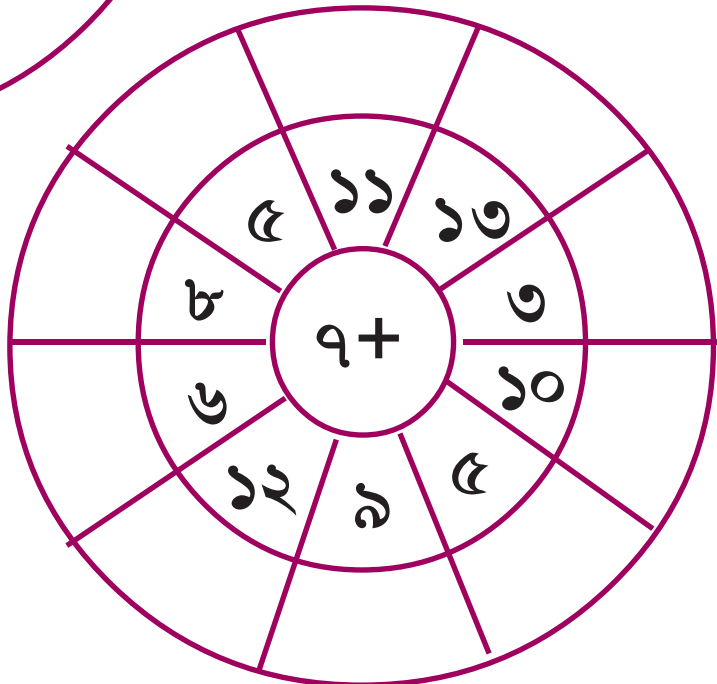

শিখন পরামর্শ : শিক্ষার্থীরা কোনো বস্তু কাঁটি আছে সেই বিষয়ে ধারণা লাভ ও প্রয়োগ করবে। যোগের বিভিন্ন রকম প্রয়োগ করবে।

কত যোগ করেছি তা লিখি :

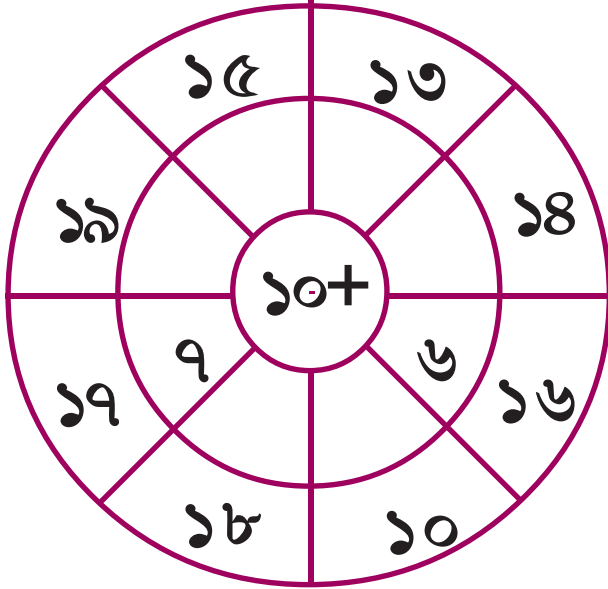

কত যোগ করেছি তা লিখি :

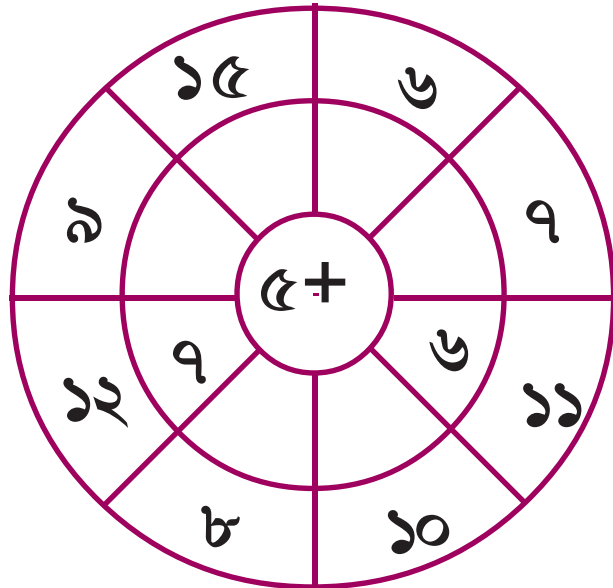

FUN WITH FRUITS

Fill in the missing letters.

m a [] g o
 [] p []
 [] [] [] l []
 g [] [] p e
 []
 b [] [] a n []
 [] v []
 [] a []

Learning Tips : Students will look at the pictures and make words from the letter diagram/letter puzzle.

বাংলার ফল

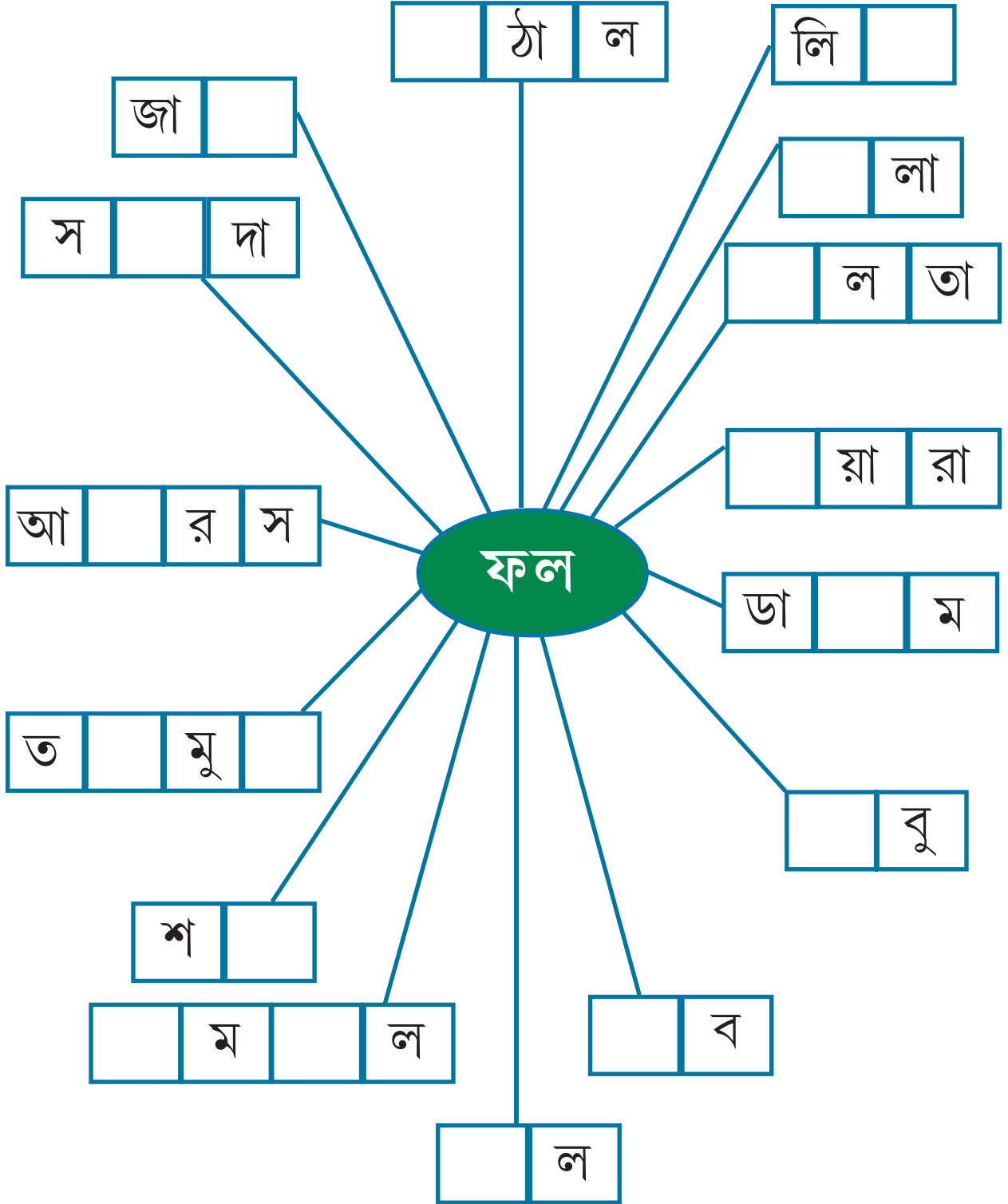



কোনটা কতগুলো আছে?

গাছতলায় আম পড়ে আছে টা।

গাছে আম আছে টা।

শিখন পরামর্শ : শিক্ষার্থীরা ছবিটি দেখে লেখা পড়ে খোপগুলি ভরবে।

গাছে আম (বেশি / কম)।

টা (বেশি / কম)

পুকুরে মাছরাঙা বসে আছে টা।

জলে পানকৌড়ি আছে টা।

ছবিতে টা কাক, টা ঘুঘু,
 টা টিয়া টা চিল আছে।

ছবিতে পাখি আছে মোট টা।

মৌচাকের কাছে টা মৌমাছি উড়ছে।

উপরে মোট কটা ঘর আছে? পাশের ঘরে লেখো।
 টা।



Let's listen and say...

My week

Off to school on Monday

Read a page on Tuesday

Write three lines on Wednesday

Solve five sums on Thursday

Draw and paint on Friday

Sing a song on Saturday

Play all day on Sunday!



Monday Tuesday Wednesday

Thursday Friday Saturday

Sunday

Learning Tips : The teacher will motivate the students to participate in the rhyme song. Students will come to know about different days of a week.

নুরু থেকে নজরুল

নুরুরা বড়োই গরিব। তারা থাকত চুরুলিয়ায়। নুরুর পড়ার খুব শখ। বাড়িতে শুধুই অভাব। বারবার ইসকুল ছাড়তে হয়েছে।



বুটির দোকানে

কাজ করতে হয়েছে। নুরু তবু হাল ছাড়েনি। যা পেত তাই সে পড়ত। পাঁচালি হোক বা কোরান।

গান খুব ভালোবাসত নুরু। গানের দলে ঢুকল সে। তার পালাগান শুনে সবার ভালো লাগল।

বড়ো হয়ে তিনি যোগ দিলেন সেনাদলে। গেলেন বিদেশে। সেখানে অনেকের সাথে আলাপ করলেন। শিখলেন নতুন নতুন ভাষা।



তিন বছর পরে ঘরে
ফিরে এলেন। লিখলেন
কবিতা, গান, নাটক।
সেসব সবার মন জয়
করল। পাশাপাশি চলল
অভিনয়। নাটকে,

সিনেমায়। লিখলেন দেশের কথা। সাধারণ মানুষের
সুখ-দুঃখের কথা। তখন দেশ ছিল পরাধীন। তাঁর লেখা
পড়ল মানুষ। লড়াই করার উৎসাহ পেল। আবার তিনি
ছোটোদের ছড়া, গানও লিখেছেন। সে সব লেখা খুবই
মজার। তিনিই আমাদের চেনা কবি **কাজী নজরুল**
ইসলাম।

১) বাগানে ৯টা ফুলের চারা ছিল। আরো ৪টা চারা গাছ লাগানো হল। এখন মোট কটা চারা হলো?

$$৯ + ৪ = ১৩$$

৯
+৪
১৩

বাগানে মোট টা ফুলের চারা হলো।

২) টগর গাছে ৯টা ফুল ফুটেছিল। ২টো ফুল পড়ে গেছে। গাছে আর কটা ফুল আছে?

$$৯ - ২ = ৭$$

৯
-২
৭

গাছে এখন টা ফুল হলো।

৩) তুমি ৮টাকা দামের বই ও ৫ টাকা দামের পেন কিনলে। তোমার কত টাকা খরচ হলো?

আমার টাকা খরচ হলো।

৪) তোমাদের বাগানে ৯টা কলাগাছ ছিল। ৫টা গাছ ঝড়ে ভেঙে গেল। এখন কটা গাছ দাঁড়িয়ে রইল?

এখন টা গাছ দাঁড়িয়ে রইল।

৫) বাবা জাল ফেলে ৯টা মাছ ধরলেন। দাদা ছিপ দিয়ে ৭টা মাছ ধরল। মোট কটা মাছ ধরা হলো?



মোট টা মাছ ধরা হলো।

৬) মা ৮টা মাছ ভাজলো। দাদা ৩টে মাছ খেয়ে ফেললো। এখন কটা মাছ রইল?



এখন টা মাছ রইল।

৭) একটা গাড়িতে ৭ জন উঠল। পথে ৩ জন নেমে গেল। গাড়িতে কত জন রইল?



গাড়িতে জন রইল।

৮) একটা বাসে ৯জন বসে আছে। বাসে আরো ৮জন উঠল। এখন বাসে কতজন হলো?



এখন বাসে জন হলো।

Let's put the days as they come in a week...

Tuesday

1.

Thursday

2.

Wednesday

3.

Sunday

4.

Saturday

5.

Friday

6.

Monday

7.

কথাগুলি এলোমেলো আছে। ঘটনা অনুসারে পর পর সাজিয়ে লেখো

- ১। তিনি লিখলেন সাধারণ মানুষের সুখ-দুঃখের কথা।
- ২। তিনি সেনাদলে যোগ দেন।
- ৩। নুরুকে কাজ করতে হয়েছে দোকানে।
- ৪। তিন বছর পরে ঘরে ফিরে এলেন।
- ৫। গানের দলে ঢুকলো সে।

পড়ে লেখো

পশুর দেশে

হাতি : মহারাজ ! মহারাজ !

বাঘ : হালুম । এখন আবার
কী কাজ ?

হাতি : কেন রাজন,

বাজে

এগারোটা

চারিদিকে ফুটে

গেছে আলো ।

এখন কি ঘুমোনো

ভালো ?

বাঘ : চোপ ! আমি জাতীয়

পশু বাঘ । জানিস

আমার রাগ !

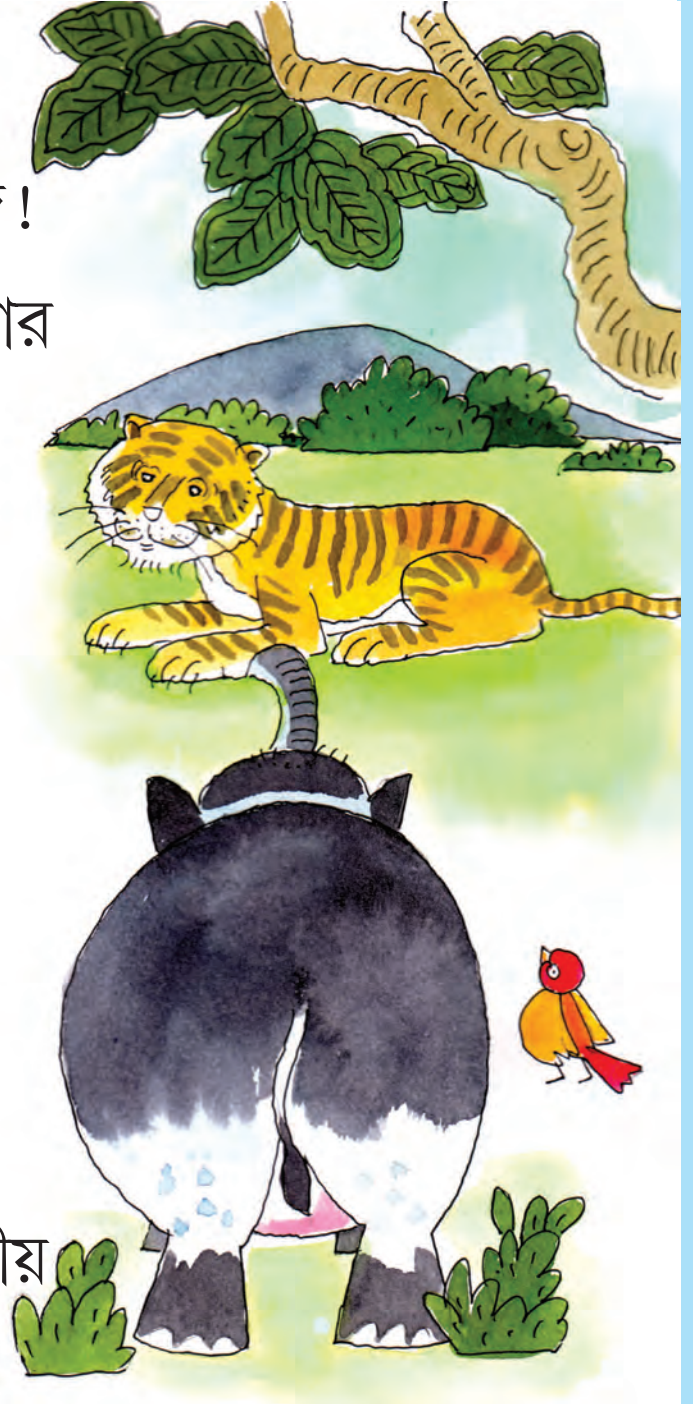

হাতি : আপনি জাঁহাপনা,
বাঘ। ফলে সদাই
থাকতে হবে
সজাগ। ঘটে গেছে
ভয়ংকর ঘটনা।
হনুমান, হরিণ আর
জিরাফকে ধরে
নিয়ে গেছে
মানুষেরা। বলছে
তাঁবুতে খেলা
দেখাবে এরা।
কিছুতেই এদের
ছাড়ব না।

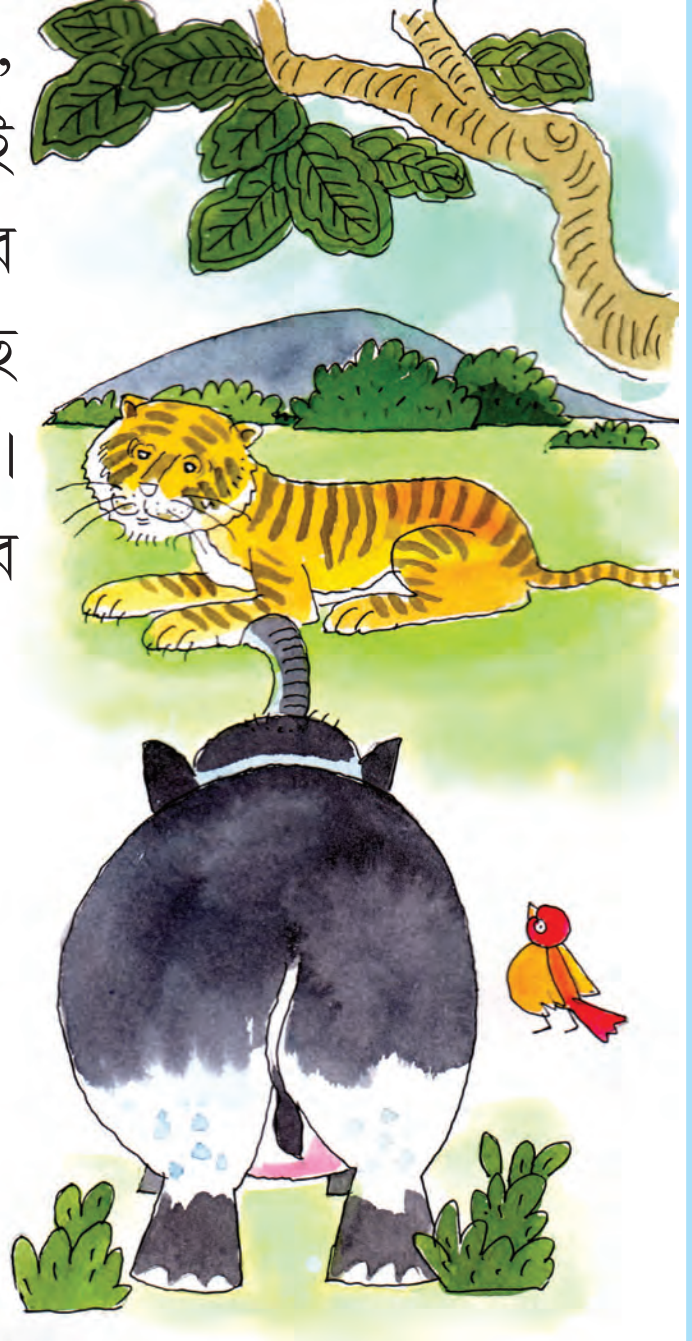

বাঘ : এই রে, কী হবে?

[শেয়াল, শজারু আর ময়ূরের প্রবেশ]

এসো, এসো, সবে—

ময়ূর : আমি জাতীয় পাখি। মানুষেরা মজা পেয়েছে নাকি? চলো সবাই ওদের ঠোকরাই।

শেয়াল : হুক্কা হুয়া। কেয়া হুয়া। চলরে ভাই। ওদের মোরা ছাড়িয়ে আনতে যাই.....

শজারু : এই কাঁটা যখন দেবো ফুটিয়ে বুঝবে বেদনা কাল।

চলো বেশিদূরে যাবার আগেই করি ওদের নাকাল।

[দু-তিনজন লোক হাতে লাঠিসোঁটা নিয়ে হনুমান, হরিণ আর জিরাফকে বেঁধে হাঁটছে।]

মানুষ : বনটা পেরোলেই তুলব লরিতে। নিয়ে যাবো এদের। দেখাবো খেলা। ঘুরবো মেলায়।



[হঠাৎ পশুরা ঘিরে ধরে]

বাঘ : হালুম। হালুম। হালুম।

বনের পশু ধরলে কী হয় পাবে এবার মালুম।

শেয়াল : ওদের ছেড়ে দেবে কিনা বলো...

শজারু : ফুটিয়ে দেবো কাঁটা?

ময়ূর : হাতিয়ার ফেলে দাও নইলে, ঠুক্রে দেবো মাথা...

মানুষ : না না । ওরে বাবা। ছেড়ে দেরে ওরে ছেড়ে দে। আর করবো না কোনোদিন। ভালোয় ভালোয় ফিরে যাই।

আর একজন মানুষ : উপায় তো আর নেই। চলো পালাই।

[বাঁধন খুলে দেয়। ছুটে পালায়।]

জিরাফ : আমার উঁচু গলা বলেছিলাম, সাথিরা এসে বাঁচাবে ঠিক...

হনুমান : ওফ, ছাড়া পেয়ে খুশি হলাম। খেয়েনি দুখানা কলা...

হরিণ :পরে কলা খাস । বাঘ হাতি শেয়াল ময়ূর শজারুকে,
বলরে এখন শাবাশ শাবাশ ! বুঝতে হবে আগে
সাথিকে কেন লাগে ।

[সবাই হৈ-হৈ করতে করতে বনে ফিরে যায় ।]

সকলের গান:

আমরা বনের পশু আমরা বনের পাখি
বনের মাঝে সবাই মিলে বেশ মজাতেই থাকি ।



১) বাবা ৬টা, মামা ৫টা আর দাদা ৭টা আম আনলেন। মোট কটা আম বাড়িতে এল?

মোট টা আম বাড়িতে এল।

২) তুমি দোকানে ৯ টাকা দামের বই, ৫ টাকা দামের পেন আর ৪ টাকা দামের খাতা কিনলে। তোমার কত টাকা খরচ হলো?

মোট টাকা খরচ হলো।

৩) একটি অটোয় ৫ জন মানুষ ও অপর অটোয় ৪ জন মানুষ উঠেছেন। দুটি অটোয় কতজন মানুষ উঠেছেন?

দুটো অটোয় মোট জন আছে।

৪) বাগানে ৩টে বেগুন গাছ। একটায় ৭টা, একটায় ৪টে, আর একটায় ৩টে বেগুন হয়েছে। বাগানে মোট কটা বেগুন হয়েছে?



বাগানে মোট টি বেগুন হয়েছে।

৫) গাছে ৫টা টিয়া ছিল। দুদিক থেকে আরো ৫টা করে টিয়া এল। গাছে মোট কটা টিয়া হলো?



গাছে মোট টা টিয়া হলো।

৬) তিনটে গাছে ৬টা করে কাঁঠাল হয়েছে। ৩টে গাছ মিলে মোট কটা কাঁঠাল হয়েছে?

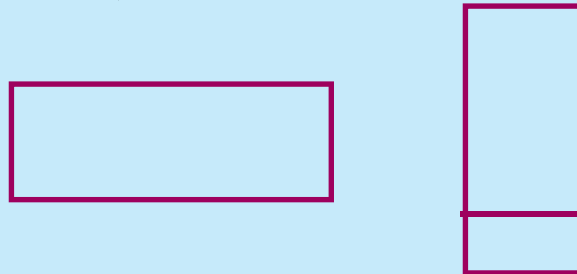

৩টে গাছ মিলে টা কাঁঠাল হয়েছে।

I am



Who are you?
I am a boy.

Who are you?
I am a girl.

Who are you?
I am Rina.

Who are you?
I am Sohan.

Who are you?
I am a student.

Who are you?
I am a teacher.



এসো রং করি :

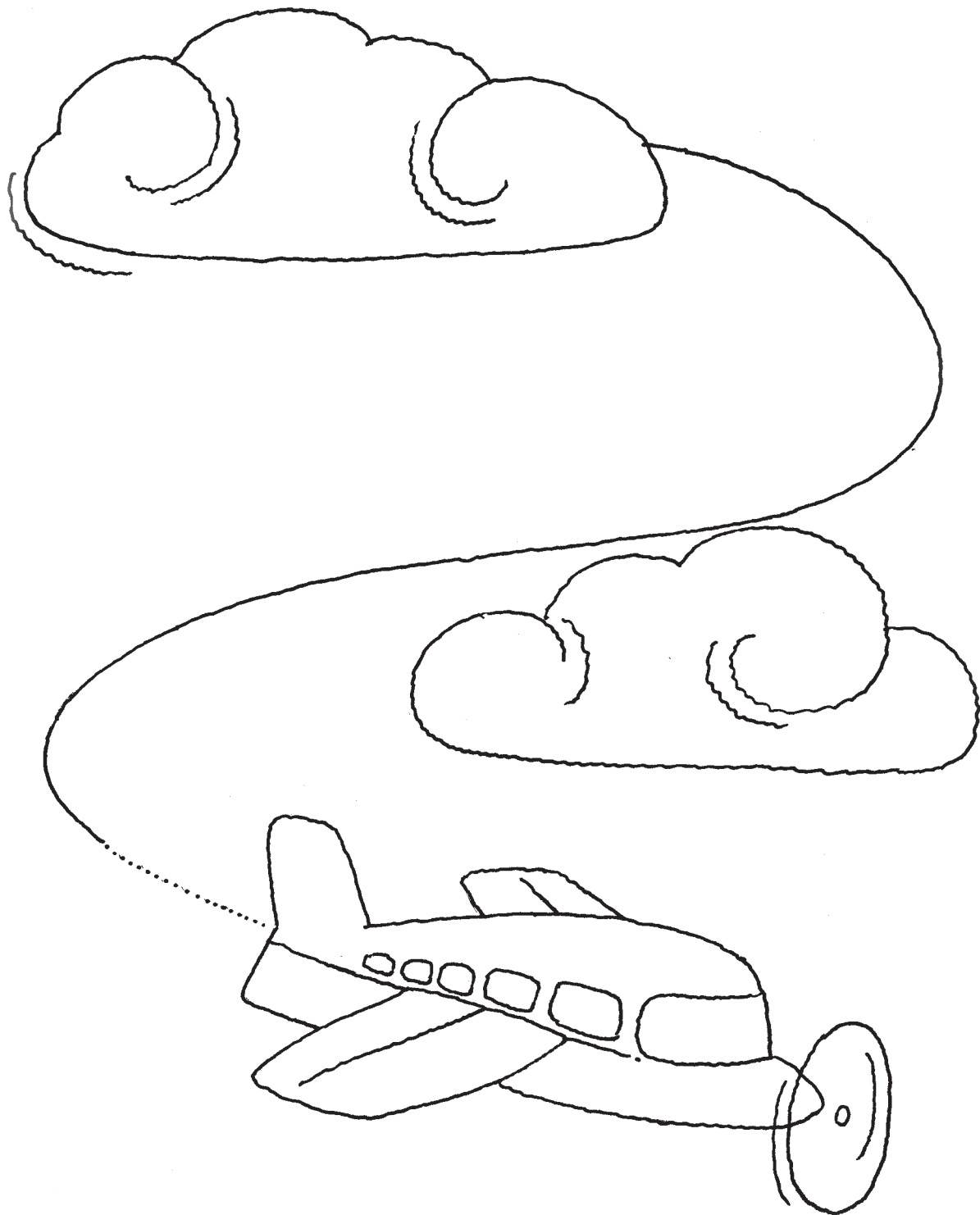

১) একটি পুকুর বা নদীর ছবি আঁকো। তারপর যা আঁকলে তা নিয়ে তিনটি লাইন লেখো।



২) তুমি বাড়ির থেকে সবচেয়ে দূরে কোথায় গেছ? সেখানে তুমি কী কী দেখেছ? তোমার দেখা তিনটি জিনিসের নাম লেখো।

বাঁ পাশের ছবির মতো করে ফাঁকা জায়গায় ঠিকমতো আঁকি।

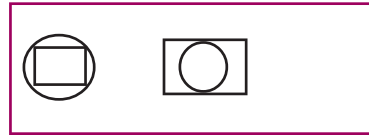
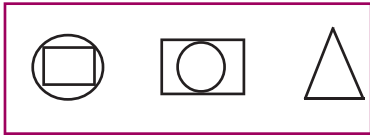
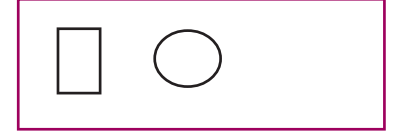
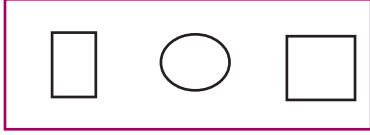
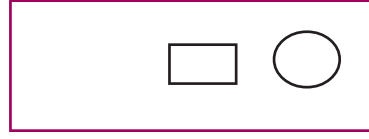
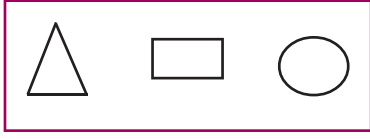

খোপগুলিতে ঠিক মতো $<$, $>$ বা $=$ বসাই।

$$১৫ + ৪ = ১৯ > ১০$$

$$১২ + ৭ \square ১৯ \square ২০$$

$$৭ + ৪ \square ১১ \square ৯$$

$$১৯ + ১ \square ২০ \square ৭$$

$$১৬ + ২ \square ১৮ \square ১০$$

$$১৫ + ৪ \square ১৯ \square ১৮$$

বিড়ালদের জামায় চারটে করে পকেট। জামার দু হাতে দুটো, বুকের দুদিকে দুটো। একজন পরপর নিয়েছে ৮১, ৮২, ৮৩, ৮৪। বাকিরাও পরপর নিলে কী হবে?

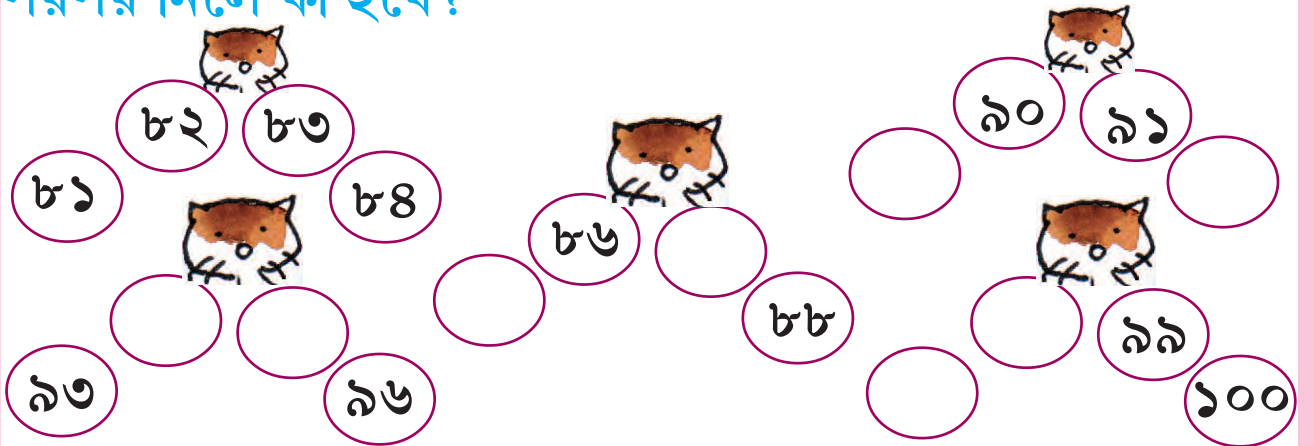

I am...



I am _____.

I am _____ years old. I

live in _____.

I read in class _____.

Learning Tips : Students will introduce themselves. They will learn to construct complete sentence correctly.



Let's read..

Days	Activity 1	Activity 2
Monday	go to school	play football
Tuesday	go to school	sing songs
Wednesday	go to school	watch TV
Thursday	go to school	help mother
Friday	go to school	ride a bicycle
Saturday	go to school	play cricket
Sunday	draw pictures	go to market

1) On which days do you go to school?

I go to school on _____,
_____, _____,
_____, _____,
and _____.

2) On which day do you play football?

I play football on _____.

3) On which day do you draw pictures?

I draw pictures on _____.

4) On which day do you play cricket?

I play cricket on _____.

5) On which day do you watch T V.?

I watch TV on _____.

Learning Tips : Students will read the questions and fill in the blanks to construct complete sentences. Then they will write about their activities on Sunday.

What do you do on Sunday? Write two sentences.

1. I draw

2. I

বাজারে কেনাবেচা : নানা রকম নোট



মনে মনে ভেবে ফাঁকা ঘরে লেখো



- ১) মাছ বেচছেন অধীর মামা। কিনলেন রানি পিসি।
১০০ টাকার নোট দিয়ে বললেন ৯০ টাকা কেটে
নাও। অধীর মামা টাকার একটা নোট
দিয়ে বললেন, এই নাও বাকি টাকা।

শিখন পরামর্শ : শিক্ষার্থীরা উপরের কর্মপত্রে ব্যবহারিক জীবনে যোগ ও বিয়োগের প্রয়োগ করবে (বাজারে টাকার নোট ব্যবহারের মাধ্যমে)।



২) আয়ুব চাচা ফুলকপি বেচছেন। জয়নাল দাদা ২টো কপি নিয়েছেন। ৩০ টাকা দাম। দাদা ৫০ টাকার নোট দিলেন। চাচা একটা টাকার নোট ফেরত দিলেন।



৩) সীমাদি বেগুন বেচছেন। হীরক ১৫ টাকার বেগুন কিনে ২০ টাকার নোট দিল। সীমাদি টাকার একটা নোট ফেরত দিলেন।

May I ?



May I come in?
Please come in.



May I sit?
Please sit.



May I speak?
Please speak.



May I read?
Yes, please.



May I write?
Yes, please.



May I go?
Yes, please.

কবিতার লাইনগুলি পরপর সাজিয়ে লেখো

বাঁশগাছ ঝুঁকে ঝুঁকে পড়ে,
দিঘি তার মাঝখানটিতে
জল নিতে আসে যত মেয়ে।
আছে আমাদের পাড়াখানি।
ঝুরঝুরু পাতাগুলি নড়ে।
ছায়ার ঘোমটা মুখে টানি
বাঁকা এক সরু গলি বেয়ে

সময় হয়েছে শুরু।
মালতীলতায় খোঁজ নিয়ে যায়
বুক করে দুরু দুরু—
টগর ফুটিল মেলা,
পেয়েছে খবর পাতা খসানোর
মৌমাছি দুই বেলা।
আমলকী-বন কাঁপে, যেন তার
শিউলির ডালে কুঁড়ি ভরে এল

Say with your teacher



This is a flower.



That is a flower.



This is a ball.



That is a ball.



This is a kite.



That is a kite.

That is the rainbow.



This is a colour box.

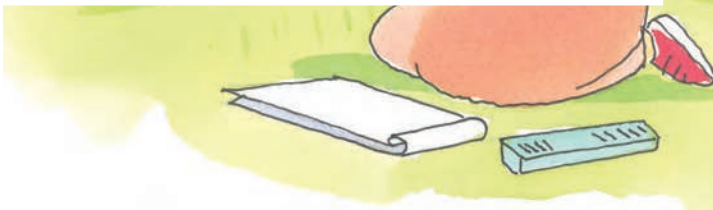

_____ is the cloud.



_____ is rain.

Learning Tips : Students will read the examples and use 'this' and 'that' to fill in the blanks.

বাজারে কেনাবেচা : নানা রকম নোট



মনে মনে ভেবে ফাঁকা চৌখুপিতে লেখো



- ১) টিপাই এক জোড়া কাঁচাকলা কিনল। সাড়েচারটাকা দাম।
টিপাই ৫ টাকার একটা কয়েন দিল। দিলু কাকা
বেচছিলেন। একটা পয়সা ফেরত দিলেন।



২) কামাল ভাই আলু বেচছেন। হেনা আপা ৮ টাকার আলু নিলেন। ১০ টাকার একটা নোট দিলেন। কামাল ভাই একটা টাকার কয়েন ফেরত দিলেন।



৩) শিলা আর বিলু হাতে গেল। শিলা চপ নিয়ে ২ টাকার কয়েন দিল। বিলু কাঠি গজা কিনে ১ টাকার কয়েন দিল। দুজন মিলে খরচ করল টাকা।

Say with your teacher



This is a bat.



This is a clock.

Now fill in the gaps.

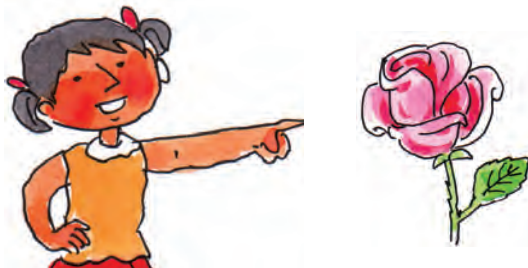

_____ is a rose.



_____ is a cup.

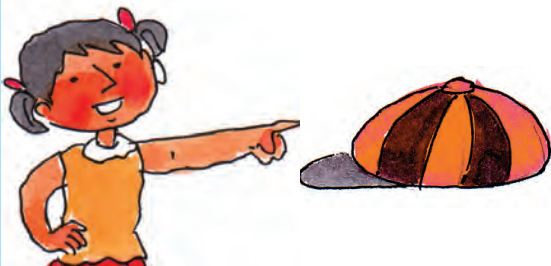

_____ is a cap.

Say with your teacher



That is a bird.



That is a boat.

Now fill in the gaps.



_____ is a lion.



_____ is a hen.



_____ is the cloud.



Learning Tips : Students will look at the pictures and fill in the blanks.

ফাঁকা জায়গায় কী হবে?
ছবিটা দেখো। মিল করে পরের ছবি হবে। ফাঁকা
জায়গায় ছবি আঁকো।

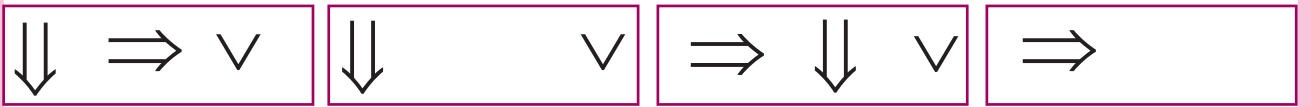

Use 'This' & 'That' to fill in the blanks

1. _____ is my hand.

2. _____ is a bird.

3. _____ is my bed.

4. _____ is a star.

5. _____ is your pen.

6. _____ is my home.

7. _____ is my bag.

8. _____ is the sun.

এসো রং করি :

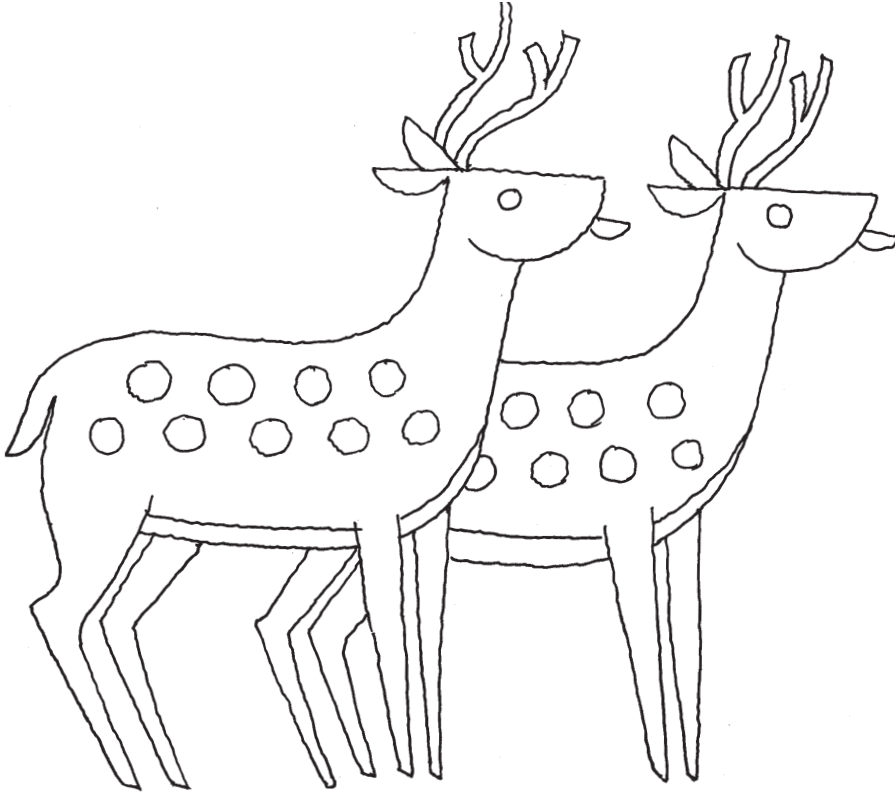
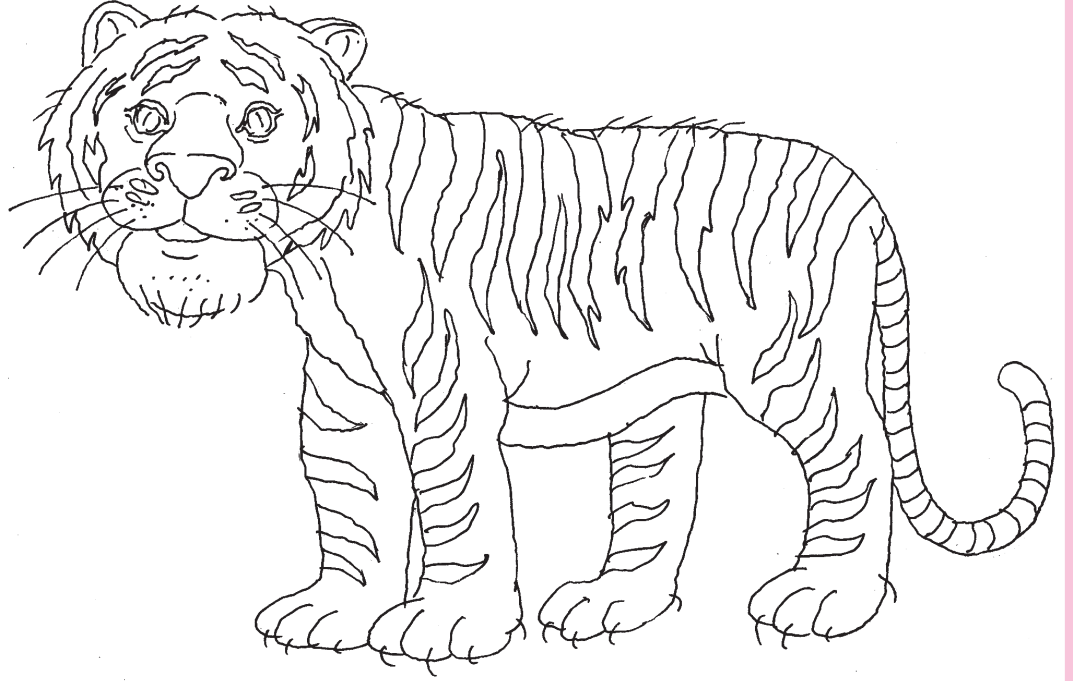

শিখন পরামর্শ : শিক্ষার্থীরা তাদের অভিজ্ঞতা থেকে উপরের ছবিগুলি রং করবে।

ছবি দেখি। কী হয়েছে বুঝে নিই। ভাষায়
লিখি। সমাধান করি। একটা দেখে নিই।



ফুলের ডালিতে ৯ টা ফুল ছিল। ডালিতে আরো ৪ টে ফুল
দিল। ডালিতে মোট কটা ফুল হলো?

$$৯ + ৪ = ১৩$$

$$\begin{array}{r} ৯ \\ + ৪ \\ \hline ১৩ \end{array}$$

ডালিতে মোট টা ফুল হলো।

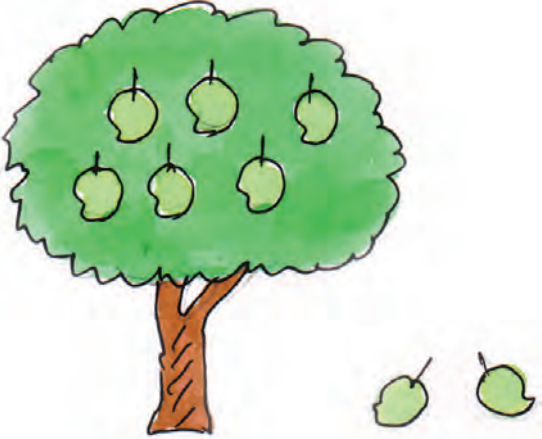

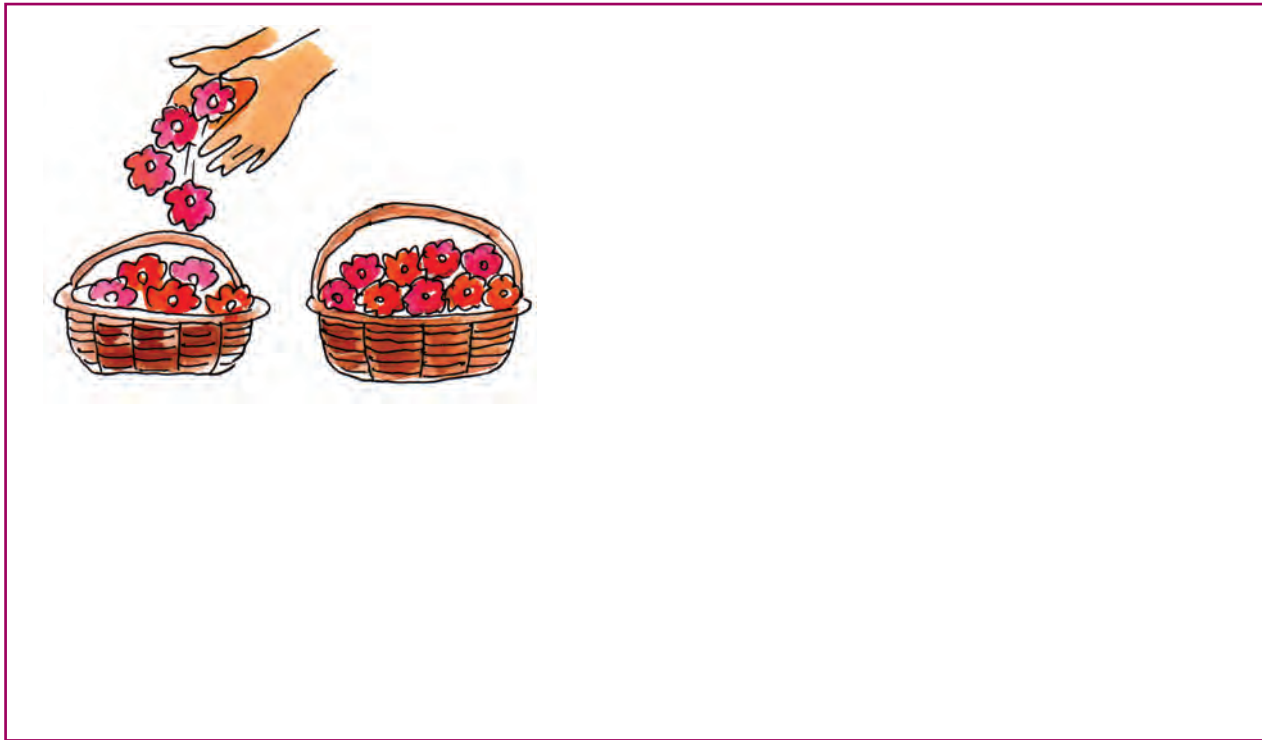



Let's be friends

Two little keys

Two little keys,
Two very little keys,
Doors like hearts,
Will open with ease,
With two little keys.
And never forget,
That two of these,
Are 'thank you' and 'please'.

Let's shake hands,
Let's make bands,
And let's not fight.
Let's learn to care,
Let's learn to share,
And do things right.

নীল ময়ূরের পালক

বিকেল গড়িয়ে এল। খেলার মাঠ থেকে বাড়ি ফিরছি। গাছের পাতায় শিরশির করে বইছে হাওয়া। হঠাৎ আবির বললো-‘রহমান, শোন, একটা কথা আছে।’ এগিয়ে গেলাম। ‘নতুন দেশে যাবি?’ ‘মানে?’

‘যাবি কিনা বল। সেদেশে পাহাড়ে পাহাড়ে উড়ে বেড়ায় নীল ময়ূর।’
‘তোর যত আবোল তাবোল কথা!’

‘শোন রহমান, যেতে যদি চাস তো বল। কাল ভোরে যাব। ঠিক পাঁচটায়। জানালা দিয়ে ডাকবো। টুক করে বেরিয়ে পড়িস।’ এটুকু বলে সাঁকো পেরিয়ে আবির বাড়ির দিকে চলে গেল।

আমি আর আবির জলার মাঠ পেরোলাম। রাজু-মধুদের বাড়ি পেছনে ফেলে হাঁটছি। বাঁশবাগানের ডানদিকে এরকম একটা পথ? আগে জানতামই না! আবির বললো, ‘আওয়াজ করিস না। ময়ূরগুলো উড়ে যাবে।’ ‘তোর নতুন দেশ এদিকে?’ ফিসফিস করে আবির জানায়, ‘একটু এগোলেই বুঝতে পারবি।’ হঠাৎ সামনে দেখি আজব ঘটনা। ঢালু বালির পরে

বিশাল সাগর। বড়ো বড়ো ঢেউ উথালপাথাল করছে।
বাঁ-দিকটায় ছোটো ছোটো দুটো পাহাড়। উড়ে এল দুটো নীল
ময়ূর। আমাদের কাছেই বসল পেখম মেলে। আমি অবাক।
তখন মেঘের ফাঁক দিয়ে ঝলমলে রোদ ছড়ালো চারদিকে।
'রহমান, নীল সাগরে নামবি না?' বলতে বলতে জলের দিকে
এগোল আবিঁর। ও সাঁতার জানে তো? হঠাৎ হাতে নরম একটা
কী যেন লাগল। দেখি কাছ ঘেঁসে দাড়িয়েছে ময়ূরটা।

চোখ খুলে দেখলাম সকাল হয়ে গেছে। মা বললেন, 'আটটা
বাজে, এবার ওঠো। ইস্কুলে দেরি হয়ে যাবে।' মনখারাপ হয়ে
গেল। হঠাৎ

দেখি, হাতের
পাশে ময়ূরের
একটা পালক।
আরে, এটা
এখানে এল কী
করে?



Let's colour the picture...



রহমানের বাড়ি শহর ছাড়িয়ে অনেক দূরে। তুমি সেখানে বেড়াতে
গেছ। একদিন বিকেলে সে আর তুমি গাঁয়ের পথে হেঁটে চলেছো।
সহসা আকাশ ঘন মেঘে ভরে গেল। জোরে হাওয়া বইতে শুরু
করেছে। চারিদিক ধুলোয় ধুলো। তোমরা ঘরের পথ ধরলে।
হঠাৎ দেখলে একটা ময়ূর পেখম মেলে তোমাদের একেবারে
সামনে চলে এসেছে। বরষা এল অঝোরে...

এরপর যা ঘটল, চলো নিজের ভাষায় কয়েকটি কথায় লিখে
শেষ করি।

What do you see after the rain? Write three sentences.

1. I see

2. |

3.

Now use your colour box and complete the rainbow.



শিখন পরামর্শ

নতুন বই নিয়ে কয়েকটি কথা :

- জাতীয় পাঠক্রমের রূপরেখা-২০০৫ এবং শিক্ষার অধিকার আইন-২০০৯ এই দুটির নথিকে ভিত্তি করে প্রথম শ্রেণির শিশুদের জন্য এই নতুন বই রূপায়িত হল।
- উপরোক্ত দুটি নথিই ভারমুক্ত আনন্দময় শিখনের কথা বলে। নতুন বইটি প্রথম ভাষা, দ্বিতীয় ভাষা ও গণিতের সমন্বয়ে এবং সেইসঙ্গে বহুচিত্র, নাচ, গান, কৃত্যলি ও খেলাধুলার সংযোজনে গড়ে উঠেছে।
- শ্রেণিশিখনের ক্ষেত্রে যে চারটি ভিত্তির কথা বলা হয়েছে, তা হলো—
 ১. শিশুকেন্দ্রিক শিক্ষা (child centric learning)
 ২. হাতে কলমে প্রয়োগের মাধ্যমে শিখন (activity-based learning)
 ৩. সমন্বিত শিখন (integrated learning)
 ৪. আনন্দময় শিখন (joyful learning)
- শিশু তার চারপাশের প্রকৃতি ও চেনা জগৎ থেকে দেখে ও শুনে বহুকিছু শেখে, যা তার সহজাত শিখন (natural learning), আবার অনেক সময় তার থেকে অভিজ্ঞতর কেউ তার শেখার পদ্ধতিকে সহায়তা (facilitate) করে, যা তার প্রদীক্ষিত শিখন (guided learning)। তাই এই বইটিকে এমনভাবে রূপায়ণ করা হয়েছে যাতে বইটি এই দুই ধরনের শিখনের মধ্যে সেতুর কাজ করে, শিক্ষিকা বা শিক্ষকবৃন্দ উপস্থিত থাকবেন সহায়ক (facilitator) হিসেবে।
- বইটি রূপায়ণের ক্ষেত্রে খেয়াল রাখা হয়েছে যাতে জ্ঞান শিশুর কাছে কোনো অচেনা দেশের অজানা ভাষা না হয়। তাই বইয়ে শিখনের পরিসর শিশুর পরিচিত জগৎ থেকেই নেওয়া হয়েছে, যাতে শিশু বাইরে থেকে গৃহীত ন্যূনতম সহায়তায় নিজের অভিজ্ঞতা ও বোধের সমন্বয়ে কোনো কিছু সম্বন্ধে ধারণা নিজেই গড়ে তুলতে পারে।
- রবীন্দ্রনাথ ঠাকুর রচিত ‘সহজপাঠ’ প্রথম ভাগ রয়েছে এই সমন্বিত শিক্ষা পরিকল্পনার কেন্দ্রে। প্রথমাংশের প্রস্তুতিপর্বের শেষে বইটিতে যে পাঠগুলি রয়েছে সেগুলি ‘সহজপাঠ’ প্রথম ভাগের সঙ্গে ওতপ্রোত। পাঠগুলি সহজপাঠের বিভিন্ন অধ্যায়কে অনুধাবন করার জন্য কখনও ভিত্তিপাঠ আবার কখনও অনুসারী পাঠ হিসাবে গ্রহণ করার জন্য লেখা। মূলপাঠ এবং তদনুযায়ী ভিত্তিপাঠ ও অনুসারী পাঠকে কেন্দ্র করে বহুমুখী ও বৈচিত্র্যপূর্ণ কর্মপত্র দেওয়া হয়েছে। কীভাবে এই সমন্বয় করা হয়েছে আর তা শিখন-সহায়ক হয়ে উঠেছে সেকথা ‘শিখন পরামর্শ’ অংশগুলি দেখলেই স্পষ্ট হয়ে যাবে।
- সহজপাঠে বলা পরিবেশের চেনা উপাদান শিশুর প্রথম ভাষা, দ্বিতীয় ভাষা, গণিত শিখনের উপকরণ ও পথ হিসাবে ব্যবহার করা হয়েছে। খেয়াল রাখা হয়েছে শিশু যাতে এভাবে জীবনকেন্দ্রিক শিক্ষার মাধ্যমে তার চেনা জগৎ থেকে অচেনা জগতে বিচরণ করার প্রয়োজনীয় উদ্দীপনা ও শক্তি পায়।
- অভিজ্ঞতা যাতে ভাষার রূপ পায় (প্রথম ভাষা, দ্বিতীয় ভাষা ও গাণিতিক ভাষা), বইটির শিখন উপকরণ সেইলক্ষ্যই নির্মাণ করা হয়েছে। এই শিখন পদ্ধতিতে শিক্ষক/শিক্ষিকার সহায়তায় শ্রেণিকক্ষে বিষয়-শিক্ষার বেড়া শিথিল হবে এবং শিক্ষার্থীর শ্রেণিকক্ষে এক প্রাণবন্ত শিখন কেন্দ্র হয়ে উঠবে, এমনটিই কাম্য।
- প্রতি পাতার নীচে ‘শিখন পরামর্শ’ এই বইটির এক নতুন ও অত্যন্ত গুরুত্বপূর্ণ উপাদান। বইয়ের প্রতিটি শিখন উপকরণ ও কর্মপত্র কীভাবে সর্বাঙ্গীণ ফলদায়ক হয়ে উঠতে পারে, শিখন পরামর্শ সে বিষয়ে শিক্ষক/শিক্ষিকার জন্য সহায়তা প্রদান করবে। শিখন পরামর্শগুলি শুধুমাত্র কিছু নির্দিষ্ট নির্দেশই নয়, শিশুর শিখনকে সমন্বয়ী শিখন করে তোলার দিক নির্দেশিকাও বটে। শিক্ষক/শিক্ষিকা তার নিজস্ব কল্পনা

ও সৃজনশীলতার মাধ্যমে বইটিকে ভিত্তি হিসাবে ধরে বিভিন্ন উপকরণ এবং শিক্ষণ-শিখন কৌশল ব্যবহার করে শিক্ষার্থীদের শিখনকে আরও ফলপ্রসূ করবেন।

- একক - শিখন নয়, যৌথশিখনই হলো এই কর্মভিত্তিক শিখনের সোপান। শিশুরা শ্রেণিকক্ষে অনেকের সঙ্গে মিলেমিশে শিখবে ও শেখাবে, নতুন বইটি সেই ভাবনাকে সামনে রেখেই গড়ে তোলা হয়েছে। ছোটো ছোটো দলে কাজ করে শেখার মাধ্যমে তারা সহমর্মী ও সমাজ সচেতন হয়ে উঠবে, নতুন বইয়ের প্রতিটি পাতা সেই লক্ষ্যেই রচিত।
- শিশু তার পঠন-পাঠন উপকরণকে ব্যবহার করে চারপাশের জগতের সঙ্গে কার্যকরী সম্পর্ক ও সংযোগস্থাপনে একবার সমর্থ হলেই সে মুখস্থ-নির্ভর শিক্ষা থেকে মুক্তি পাবে। শিশু যাতে বোধ ও কল্পনা শক্তি ব্যবহার করে তার চারপাশে ঘটে যাওয়া ঘটনাকে বিশ্লেষণ করতে পারে, নিজের ভাবনা দিয়ে নতুন কিছু সৃষ্টি করতে পারে, তার নতুন বই তাকে সেই শক্তিতেই শক্তিশালী করবে। সহজপাঠের প্রতি পাতায় যে রং, আনন্দ ও সৃষ্টিশীলতার সুলুকসন্ধান রয়েছে, নতুন বই শিশুকে সেই যাত্রাপথে সঙ্গ দেবে।
- শিক্ষা অধিকার আইন-২০০৯ এই নথিটির ২৯ সংখ্যক ধারাটি (পঞ্চম পরিচ্ছেদ) এই বই রূপায়ণের ক্ষেত্রে বিশেষ তাৎপর্যপূর্ণ ভূমিকা নিয়েছে। শিশু শুধুমাত্র বিদ্যালয়ে প্রবেশ করলে বা উপস্থিত থাকলেই শিক্ষার লক্ষ্য সম্পূর্ণ হয় না, তার শিখনপদ্ধতি যাতে তাকে সামগ্রিক ভাবে শক্তিশালী ও সময়োপযোগী করে তোলে তার খেয়াল রাখাও জরুরি। তাই প্রতিটি শিখন উপকরণ ও কর্মপত্র এমনভাবে রচনা করা হয়েছে, যাতে শ্রেণিশিখনের সময়ই শিশুর অলক্ষ্যে তার নিরবচ্ছিন্ন সামগ্রিক মূল্যায়ন (Continuous Comprehensive Evaluation/ CCE) হয়ে যায়। যেহেতু তার মূল্যায়ন সময় বেঁধে বা জানিয়ে হচ্ছে না, ফলে মূল্যায়নে শিশুর উন্নতির প্রকৃত রূপরেখাই ধরা পড়বে এবং সে পরীক্ষার ভীতি থেকে মুক্তি পাবে। একইভাবে শিক্ষক/শিক্ষিকা নিজেরাও মূল্যায়ন করতে পারবেন যে শ্রেণিশিখন কতটা ফলদায়ী হচ্ছে, বা কোন ক্ষেত্রে তাকে আরো বেশি গুরুত্ব দিতে হবে।
- আমরা এমন এক রাজ্যে বাস করি, ভৌগোলিক বৈচিত্র্য যার এক গুরুত্বপূর্ণ সম্পদ। তাই শিক্ষক/শিক্ষিকারা বইটি ব্যবহার করার সময় শিশুর নিজের অঞ্চলের ভৌগোলিক ও অন্যান্য পরিবেশগত বৈচিত্র্যের উপাদানগুলির সাহায্য নিলে বইটি শিশুদের কাছে আরো প্রাসঙ্গিক হয়ে উঠবে। যেহেতু একই শ্রেণিকক্ষে সমাজের বিভিন্ন অংশ থেকে আসা শিশুরা থাকবে, যাদের জীবন-অভিজ্ঞতা নানাধরনের, তাই শিক্ষিকা/শিক্ষক সহমর্মিতার সঙ্গে প্রতিটি শিশুর অভিজ্ঞতাকে আদানপ্রদানের মাধ্যমে শিখন উপকরণ হিসাবে এই বইয়ের সঙ্গে ব্যবহার করবেন, এমনটাই আশা করা হচ্ছে।
- শ্রেণিকক্ষের কর্মশালায় একটি শিশু এমনভাবে বেড়ে উঠবে যাতে তার মধ্যে সমস্যা সমাধানের শক্তি আসে। ভাষা ও গণিতের সমন্বয় ছাড়া তা সম্ভব নয়, কারণ এরা একে অপরের পরিপূরক। নতুন বইয়ে সমন্বিত শিখনের ক্ষেত্রে সমস্যা সমাধানের কর্মপত্র এমনভাবে করা হয়েছে যাতে শিশু নিজেই বিষয়ের বেড়া জাল অতিক্রম করে সামগ্রিক বোধ ও ধারণার মাধ্যমে সমস্যা সমাধানে সচেষ্ট হয়। এই শিখন তাকে শুধুমাত্র ভবিষ্যতে সাহায্য করবে তা-ই নয়, সে নিজেই শিখবে, কীভাবে শিখতে হয় (Learning how to learn), ফলে শিশু তার জীবনের পরবর্তী স্তরগুলিতে অনেক সহজেই শিখন উপকরণ ব্যবহার করতে পারবে।
- বইটিতে আছে অজস্র ছবি, যা শিশুর রঙিন পৃথিবীকে আরো রঙিন করে তুলবে। ছবিগুলি ঐক্যে সুরত মাজী। এছাড়াও বই-এ বেশ কিছু পাতায় শিশুর নিজে আঁকার ও রং করার জায়গা থাকবে। ফলে শিশুর মনোজগতের অনেক আঁকিবুকির প্রতিফলন ঘটবে এই বই-এ। শিশুর দস্যপনায় তার নতুন বই নোংরা তো হবেই না, বরং আরো রঙিন হয়ে উঠবে।
- নতুন বই-এ ছবি আঁকা, রং-রেখার বৈচিত্র্য, গান, আবৃত্তি, নাটক, নৃত্য প্রভৃতি সুকুমার বৃত্তিগুলির উপর যেমন বিশেষ গুরুত্ব দেওয়া হয়েছে। পাশাপাশি ব্রতচারী, শারীরশিক্ষা, খেলাধুলা, প্যারেড প্রভৃতি বিষয়গুলির উপস্থিতিও লক্ষণীয়। খেলার মাঠের ঘাস তাদের মনকে আরো সবুজ সজীব করুক, আকাশের নীল তাদের কল্পনা ও স্বপ্নকে আরো গভীরতা দিক, নতুন বই সেই লক্ষ্যেই রূপায়িত।

- দ্বিতীয় ভাষা ইংরেজি শিখনের জন্য Listening, Speaking, Reading, Writing-এর বিভিন্ন শিখন উপকরণ ও কর্মপত্র দেওয়া হয়েছে যাতে শিশুদের মধ্যে যোগাযোগের ক্ষমতা গড়ে ওঠে। গণিতের শিখনও যাতে ভাষার সমন্বয়ে বারবার অভ্যাসের মাধ্যমে সুদৃঢ় হয় তার ব্যবস্থাও বই-এর মধ্যে রাখা রয়েছে।
- বইয়ের মধ্যে অনেক জায়গা রয়েছে যাতে শিশুরা তাদের লেখালেখির কাজ করতে পারে। ফলে এই নতুন বই শিশুদের সঙ্গী-শিখন ও দলগত শিখনের মাধ্যমে বলাবলি ও লেখালেখির পক্ষে খুবই সহায়ক হয়ে উঠবে, একথা আশা করা যায়।
- গোটা বইটিতে ও সহজপাঠে বিভিন্ন ঋতুতে পরিবেশের নানা উপাদানে যে বৈচিত্র্য ও পরিবর্তন আসে তার প্রতিফলন ঘটেছে। শিক্ষক/শিক্ষিকাবৃন্দ শিখনের সময় বই-এর সঙ্গে প্রকৃতির সমন্বয় ঘটালে, শিশুর জীবন বৈচিত্র্যের ছোঁয়ায় সমৃদ্ধ হবে।

বইটির প্রাত্যহিক ব্যবহার প্রসঙ্গে কিছু কথা :

- বইটিতে খুশির পরিবেশে শিশুর সামগ্রিক বিকাশের দিকটিকে গুরুত্ব দেওয়া হয়েছে। সেজন্যই বিদ্যালয়ে প্রথম শ্রেণিতে আলাদা বিষয়ভিত্তিক শ্রেণি বা ঘন্টার শব্দে শ্রেণির সমাপ্তি বা শুরু রাখা হয়নি।
- শিক্ষক/শিক্ষিকারা পুরো বইটি পড়লে বুঝতে পারবেন যে একই পাতা/situation-এর মধ্যে কীভাবে প্রথম ভাষা, দ্বিতীয় ভাষা ও গণিত শিখনের উপকরণ আছে। ফলে শিক্ষক/শিক্ষিকাবৃন্দের কাছে কোনো বাধ্যবাধকতাও নেই যে কোন পাতাটি কতক্ষণ বা কতদিন শিখনের ক্ষেত্রে ব্যবহার করতে হবে। তাঁরা শিখন পরামর্শের সহায়তায় নিজের ভাবনা দিয়ে বইয়ের পাতা থেকে কাঙ্ক্ষিত সামগ্র্যটি বুঝে নিয়ে শিশুদের উপযোগী করে শিখনে সহায়তা (facilitate) করবেন। নতুন বই নিজস্ব গতিপথে স্বাভাবিকভাবে শিশুকে ও শিক্ষক/শিক্ষিকাবৃন্দকে শিখনে সহায়তা করবে। একজন উপযুক্ত সহায়কের উপস্থিতিতে শিশু স্বশিক্ষার সক্ষমতা লাভে উদ্বুদ্ধ হবে।
- প্রতি পাতার নীচে ‘শিখন পরামর্শ’ অংশটি কোনোক্রমেই শিক্ষার্থীর জন্য নয়। শিক্ষিকা/শিক্ষিকাবৃন্দ শ্রেণিশিখনের জন্য এগুলির ব্যবহার করবেন।
- শিশুশিক্ষার্থীর সুবিধার কথা ভেবে বাংলাভাষায় অতিপ্রচলিত যে-শব্দগুলির দুটি অর্থ আছে, তাদের বানানে আমরা সামান্য পার্থক্য এনেছি। এইজন্য হতো, হলো, মতো, ভালো, করো প্রভৃতি শব্দ ব্যবহৃত হয়েছে।
- বইয়ের কিছু পাতায় Box করে ইংরেজির Listening ও Speaking-এর কাজ দেওয়া আছে। এগুলি শুধুমাত্র Listening-speaking-এর কাজ। শিক্ষার্থীর পড়া বা লেখার জন্য নয়। শিক্ষক/শিক্ষিকাবৃন্দ এ Box অনুযায়ী শ্রেণিকক্ষে ইংরেজি শোনা ও বলার কাজ করাবেন যাতে তারা ব্যবহারিক জীবনেও ইংরাজিতে কথা বলা ও যোগাযোগ রক্ষায় সমর্থ হয়ে ওঠে। প্রত্যেক শিক্ষার্থীকে ইংরেজি ভাষায় কথা বলতে যথেষ্ট উৎসাহ দিতে হবে। ধীরে ধীরে হলেও নিয়মিতভাবে এ ব্যাপারে তাদের সড়গড় করে তুলতে হবে।
- বইয়ের প্রথম পাতায় একটি সমন্বয়ী চিত্রকল্প রাখা হয়েছে। এই চিত্রের বিভিন্ন উপাদানগুলিকে গোটা বই-এ শিখন উপকরণ হিসাবে ব্যবহার করা হয়েছে। শিশুরা সারা বছর ধরে উপকরণগুলি বিশ্লেষণ করবে এবং বই-এর একদম শেষে এসে তাদের বিশ্লেষণী ক্ষমতার সৃষ্টিশীল প্রয়োগ করবে ভাবনার পুনর্নির্মাণে। বইয়ের পাতায় পাতায় ছড়িয়ে থাকা রং শিশুর নরম হাতের ছোঁয়ায় রূপ নেবে এক সাতরঙা আলতো রংধনুর। ভাবনার বৃত্ত সম্পূর্ণ হবে শিশুর শিখন প্রয়োগে।
- শ্রেণিকক্ষের জ্ঞান কাজে লাগবে তার ব্যবহারিক জীবনে। নতুন বছরে সে হাজির নতুন শ্রেণি, নতুন জীবনের দোরগোড়ায়।
- যাবতীয় ব্রতচারী গানের জন্য প্রথম শ্রেণির স্বাস্থ্য ও শারীর শিক্ষার বইটি দেখুন।
- পরিশেষে, রাজ্যের সমস্ত শিক্ষিকা/শিক্ষিকাবৃন্দের সহায়তায় এই নতুন বই শিশুর জীবনে একটুকরো রংধনুর মতো আসুক, এই আশা করি। আশা করি, নতুন এই রঙিন বই সবার সহযোগিতায় শ্রেণিকক্ষের চার দেয়ালের বাধা পেরিয়ে শিশুকে এক খোলা জানলার সন্ধান দেবে।



আমার পাতা



এই বই তোমার কেমন লেগেছে? লেখো, আঁকো :



আমার পাতা



এই বই তোমার কেমন লেগেছে? লেখো, আঁকো :



আমার পাতা



এই বই তোমার কেমন লেগেছে? লেখো, আঁকো :

শিক্ষাবর্ষের শেষে ‘আমার বই’ শিক্ষার্থীকে দিয়ে দেওয়া হবে। এই পাতাটি কেটে নিয়ে নিজের স্বাক্ষর ও তারিখ সহ শ্রেণি শিক্ষিকা / শ্রেণি শিক্ষক সংগ্রহ করে বিদ্যালয়ে রাখবেন। পরবর্তী কালে সমীক্ষার প্রয়োজনে এই পাতাটি ব্যবহার করা যেতে পারে।

আমার বই



আমার নাম

আমার মায়ের নাম

আমার বাবার নাম

আমার বিদ্যালয়ের নাম

আমার রোল নম্বর